

# Doro HearingBuds

Suomi



# Sisältö

Yleiskatsaus .....	1
Ota kaikki irti HearingBuds-kuulokkeistasi .....	2
Pura Doro HearingBuds pakkauksesta .....	2
Aloittaminen.....	2
Liitä ja muodosta yhteys .....	4
Nappikuulokkeiden käyttäminen .....	5
Lataaminen.....	5
Doro HearingBuds -sovellus .....	7
Kuuloprofiilit.....	8
Kuuloprofiilin asetukset .....	8
Asetukset.....	10
Interaktiivinen äänitesti yksilöllistä ääntä varten .....	11
Nappikuulokkeiden puhdistaminen .....	11
Tehdasasetusten palauttaminen.....	12
Usein kysytyt kysymykset.....	13
Muuta .....	15
Turvaohjeet .....	15
Li-ion-akku .....	15
Kuulon suojaaminen.....	16
Takuu .....	16
Kierrätys .....	17
Tuotteen oikeaoppinen hävittäminen .....	17
Tämän tuotteen akkujen oikea hävittäminen .....	17
EU:n vaatimustenmukaisuusvakuutus .....	18
Ominaisuudet .....	18

## Yleiskatsaus

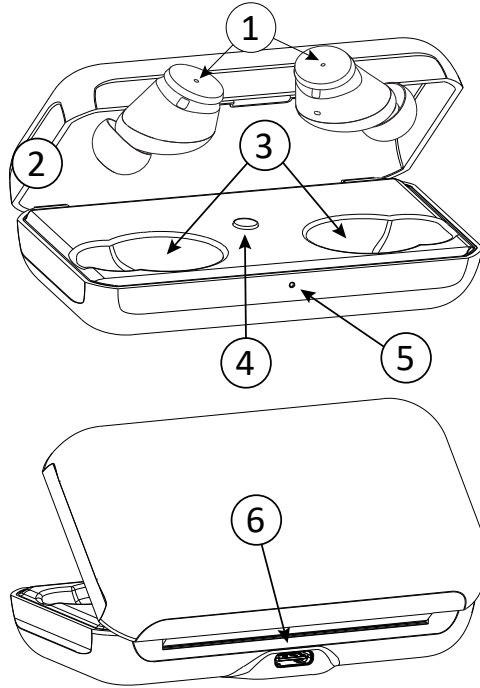

- |                                   |                                 |
|-----------------------------------|---------------------------------|
| 1. Nappikuulokkeet                | 5. Merkkivalo                   |
| 2. Latauskotelo                   | 6. USB Type-C, akun lataamiseen |
| 3. Nappikuulokkeiden latauspaikat |                                 |
| 4. Laiteyhteiden muodostuspainike |                                 |

Doro HearingBuds ovat edistykselliset, aidosti langattomat kuulokkeet, jotka on suunniteltu äänikokemusta parantavaa teknologiaa hyödyntäen. Ne voivat vähentää ei-toivottua melua ja tekemään keskusteluista, puheluista ja musiikin kuuntelusta sekä selkeämpää että mukavampaa.

### TÄRKEÄÄ

Doro HearingBuds ei ole lääkinällinen laite, mutta nappikuulokkeissa on toiminto, joka parantaa ääntä eri tilanteissa.

## Ota kaikki irti HearingBuds-kuulokkeistasi

Aivosi ja korvasi saattavat tarvita hieman aikaa tottuakseen uuteen ääneen. Ihmiskorva on hyvin monimutkainen ja jotkin asiat kuulostavat aluksi oudoilta, mutta anna itsellesi aikaa sopeutua uuteen ääneen.

- Suosittelemme käyttämään HearingBuds-kuulokkeita aluksi joka päivä, mutta pitämään kuitenkin säännöllisiä taukoja.
- Totut omaan ääneesi, sillä se voi aluksi kuulostaa oudolta.
- Kokeile HearingBuds-kuulokkeita eri ympäristöissä.

Asennuksen jälkeen tulee suorittaa interaktiivinen äänitesti, jotta voit mukauttaa ja optimoida nappikuulokkeiden suorituskyvyn oman kuulosi mukaan.

Tämä on onnistuneen kokemuksen kannalta olennainen vaihe, katso *Interaktiivinen äänitesti yksilöllistä ääntä varten*, s.11.

## Pura Doro HearingBuds pakkauksesta

Ensimmäinen vaihe on ottaa HearingBuds pakkauksesta ja tarkistaa toimintukseen sisältyvät tuotteet ja laitteet. Muista lukea käyttöohje tutustuaksesi laitteeseen ja sen perustoimintoihin. Lisätietoja lisävarusteista ja muista Doro-tuotteista löydät osoitteesta [doro.com](https://doro.com) tai ottamalla yhteyttä asiakaspalveluumme.

## Aloittaminen

1. Kun avaat kotelon, varmista, että nappikuulokkeiden valot ovat päällä. Tarkista muussa tapauksessa, onko latauskoskettimissa pientä muoviliuskaa. Poista tämä muoviliuska ennen nappikuulokkeiden lataamista.



2. Suosittelemme, että lataat kotelon ja nappikuulokkeet ennen käyttöä, katso *Lataaminen*, s.5
3. Voit optimoida suorituskyvyn lataamalla Doro HearingBuds -sovelluksen. Sovelluksessa voit kokeilla erilaisia ääniasetuksia, katso *Kuuloprofiilit*, s.8

4. Valitse korviisi sopivin pään koko. Pakkaukseen kuuluu kolme erikokoista päätä: musta on suurikokoinen, vihreä keskikokoinen ja valkoinen pienin.

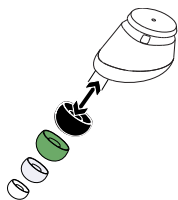

5. Aseta silikonikärki varovasti korvakäytävään ja aseta tasainen osa (lauluskoskettiminen) ulkokorvaan. Voit käyttää laitetta haluamassasi korvassa, sillä sama laite sopii sekä oikeaan että vasempaan korvaan. Nappikuulokkeissa on automaattinen vasemman/oikean korvan tunnistus.

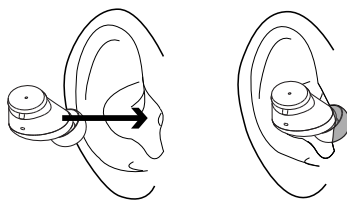

**Vihje:** Vedä ulkokorvan yläosaa varovasti ylöspäin, jotta laite asettuu oikein ja mukavasti paikoilleen. Kokeile erikokoisia kuuloketyynyjä. Varmistat paremman äänikokemuksen valitsemalla sellaisen kuuloketyynyn koon, joka tiivistää korvakäytävän ja istuu parhaiten.

## Liitä ja muodosta yhteys

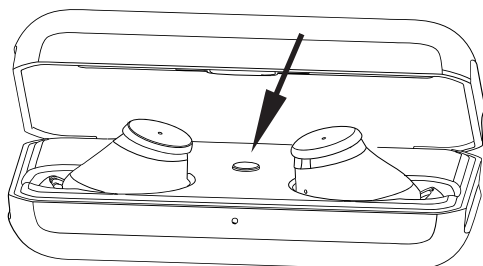

### HearingBuds -kuulokkeiden yhdistäminen Bluetooth-yhteydellä

#### TÄRKEÄÄ

HearingBuds on asetettava latauskoteloon ennen yhteyden muodostamista.

1. Aktivoi ensin Bluetooth laitteessa, jonka haluat yhdistää nappikuulokkeisiin. Useimmissa mobiililaitteissa Bluetooth voidaan ottaa käyttöön kohdassa Asetukset → Bluetooth.
2. Avaa kotelo. Paina ja pidä **laiteyhteyden muodostuspainiketta** painettuna, kunnes kotelon edessä oleva valo alkaa vilkkua sinisenä.
3. Poista nappikuulokkeet latauskotelosta.

**Huomaa!** Jos yhdistettävä laite tukee Google Fast Pair -toimintoa, Doro HearingBuds tulee automaattisesti näkyviin yhdistämistä varten. Muodosta yhteys valitsemalla Yhdistä.

4. Valitse puhelimesiasi (tai muussa yhdistetyssä laitteessa) Asetukset → Bluetooth.
5. Valitse "Doro HearingBuds" käytettävissä olevien Bluetooth-laitteiden luettelosta ja valitse sitten Yhdistä tai vastaava.

Jos laiteyhteyden muodostus epäonnistuu tai haluat yhdistää HearingBuds-kuulokkeet toiseen laitteeseen, toista edelliset vaiheet.

## Nappikuulokkeiden käyttäminen

Nappikuulokkeiden käyttäminen on helppoa. Jos haluat vastata puheluun tai lopettaa sen tai toistaa ja keskeyttää median toiston, napauta toista nappikuuloketta kaksi kertaa.

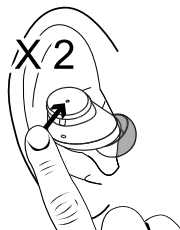

Jos ääni katkeaa kuuntelun aikana, tarkista Bluetooth-yhteyden toiminta. Varmista myös, että puhelin on hyvässä asennossa, esimerkiksi jossakin etutaskussa.

## Lataaminen

**Huomaa!** Ympäristösyistä tämä pakkaus ei sisällä laturia. Laturin toimitetun tehon on oltava vähintään 2,5 wattia, jota radiolaitte vaatii, ja enintään 5 wattia, jotta saavutetaan maksimilatausnopeus. Voit käyttää suurempitehoisia latureita, mutta se ei lisää latausnopeutta.

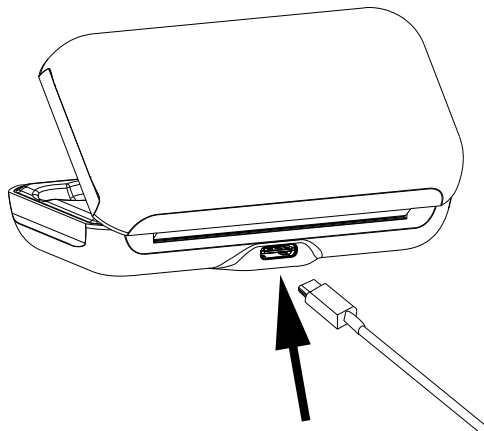

Kun nappikuulokkeet ovat kotelossa, ne latautuvat automaattisesti. Täyteen ladattu kotelo lataa nappikuulokkeet täyteen kaksi kertaa, ennen kuin ne on ladattava uudelleen.

---

Lataa kotelo kiinnittämällä USB-C-kaapeli ja liittämällä se CE-sertifioituun virtalähteeseen. Lataa koko tuote nappikuulokkeiden ollessa latauskotelon sisällä. Kotelon etupuolella olevan valon pitäisi vilkkua hitaasti latauksen aikana. Kotelon latautuminen täyteen kestää noin kolme tuntia.

Kotelon valo vaihtaa väriä latauksen mukaan.

- Tasaisesti palava vihreä valo = täyteen ladattu
- Oranssi valo = akun kapasiteetti noin 20–80 %
- Punainen valo = akun kapasiteetti noin 5–20 %
- Punainen vilkkuva valo = akun varaustaso on kriittinen, noin 0–5 %.

Jos nappikuulokkeiden akun virta on loppumassa, toisen tai molempien nappikuulokkeiden valot palavat punaisina. Lataa nappikuulokkeet laittamalla ne hetkeksi takaisin koteloonsa.



## Doro HearingBuds -sovellus

### Doro HearingBuds -sovelluksen käytön edellytykset:

- Android-versio 8 tai uudempi TAI iOS-versio 14 tai uudempi.
- Google-tili TAI Apple-ID Doro HearingBuds -sovelluksen lataamista ja asentamista varten.

Lataa sovellus skannaamalla jokin QR-koodeista tai käyttämällä Play Store/ App Store -linkkiä:



Android: skannaa Google Play Storen QR-koodi tai käy osoitteessa [play.google.com](https://play.google.com)

Jos käytössäsi on iOS, skannaa App Storen QR-koodi tai siirry osoitteeseen [apps.apple.com](https://apps.apple.com)

### TÄRKEÄÄ

Sovelluksen käyttäminen edellyttää, että nappikuulokkeisiin voidaan muodostaa Bluetooth-yhteys. Salli tarvittavat oikeudet.

### Avaa sovellus ja aloita sen käyttö

- Doro HearingBuds -sovelluksen käyttö edellyttää Bluetoothin käyttöön-ottoa laitteessa.
- Kun avaat sovelluksen, se muodostaa automaattisesti yhteyden Doro HearingBuds -nappikuulokkeisiisi.
- Saat nyt tietoa nappikuulokkeiden parhaasta käyttötavasta ja voit myös tehdä interaktiivisen äänitestin. Testi on suunniteltu optimoimaan ja mukauttamaan Doro HearingBuds omaan kuuloosi. Lisätietoja äänitestistä on kohdassa *Interaktiivinen äänitesti yksilöllistä ääntä varten*, s.11.
- Voit vaihtaa eri kuuntelutilojen välillä.
- Paina  kohdassa **Asetukset**, katso lisätietoja kohdasta *Asetukset*, s.10.

## Kuuloprofiilit

Doro HearingBuds -sovelluksessa voit valita kuuloprofiilit kuulemistarpeidesi mukaan eri ympäristöissä. Katso lisätietoja kunkin profiilin asetuksista kohdasta *Kuuloprofiilin asetukset*, s.8.

**Vihje:** Saat apua napauttamalla .

1. **Puhe** auttaa kuulemaan puheen paremmin esimerkiksi meluisissa ympäristöissä.
2. **Luonnollinen** auttaa kuulemaan ympäröivät äänet selkeämmin.
3. **Media** auttaa optimoimaan television, radion, elokuvateatterin tai vastaavien tilojen äänen.
4. Valitse **Inaktiivinen**, kun haluat poistaa kaikki kuuloprofiilit käytöstä.
5. Valitse **Profiilin äänivoimakkuus**, kun haluat asettaa yleisen äänivoimakkuuden läpikuultavan äänen tehostamiseksi.
6. Valitse  siirtyäksesi asetukseen **Asetukset**, katso *Asetukset*, s.10.

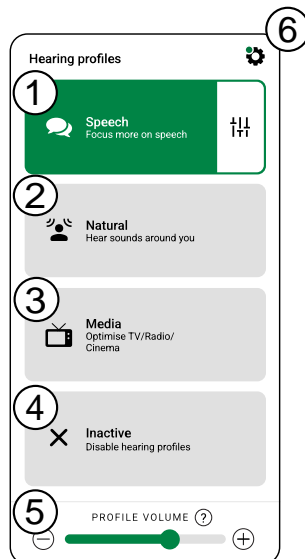

**Huomaa!** Kun suoratoistat ääntä medialaitteesta (esim. matkapuhelimesta), kuuloprofiilit kytkeytyvät automaattisesti pois päältä. Kun äänen suoratoisto lopetetaan, kuulon tehostus otetaan uudelleen käyttöön edellisessä kuuloprofiilissa.

Voit myös kokeilla säätää kohdennusta hallitaksesi paremmin taustaääniä ja suoraan edestäsi tulevia ääniä. Voit tarkastella valitun profiilin tarkennusaluetta napauttamalla  eri asetuksissa, katso *Kuuloprofiilin asetukset*, s.8.

## Kuuloprofiilin asetukset

Avaa valitun kuuloprofiilin asetukset napauttamalla .

**Vihje:** Saat apua napauttamalla .

1. Valitse **Kohdennusalue** säätääksesi tarkennusta liikusäätimellä (+/-). Voit säätää kohdennusta ympäröivistä äänistä (laajempi kohdennus) edessäsi puhuvaan ihmiseen (kapeampi kohdennus).
2. **Hienosäätö** voit hienosäätää valitun kuulo-profiilin mukavuustasoa (liikusäädin +/-). Kuulon kompensaaation taso perustuu interaktiiviseen äänitesttiin.
3. Valitse **Nollaa** palauttaaksesi alkuperäiset asetukset.

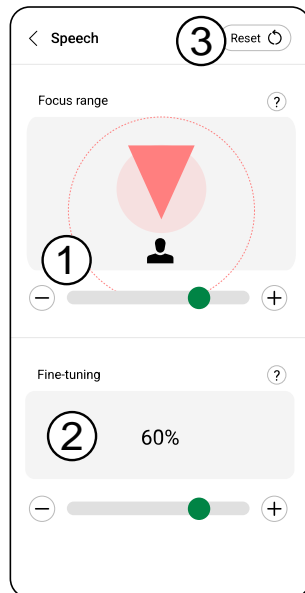

## Asetukset

Napauttamalla  voit siirtyä **Asetukset**-asetuksiin.

1. **Akun varaustason ilmaisin**, joka osoittaa nappikuulokkeiden lataustason (vasen V ja oikea O). Jos laitat yhden nappikuulokkeen takaisin koteloon, huomaat, että se ei ole käytössä sovelluksessa (vihreä palkki kyseisen nappikuulokkeen alla muuttuu harmaaksi).
2. Valitse **Kuulokeohjaus** ottaaksesi eleohjaimet käyttöön / poistaaksesi ne käytöstä. Tässä valikossa voit myös ottaa **Ääniavustin**-toiminnon käyttöön tai poistaa sen käytöstä.
3. Valitse **Päivitykset**, kun haluat asentaa ohjelmistopäivitykset HearingBuds-laitteeseesi. Jos päivitys on saatavilla, saat siitä ilmoituksen tässä. Aloita lataaminen valitsemalla se.
4. Valitse **Yksilöllinen ääni**, kun haluat tehdä interaktiivisen äänitestin, katso *Interaktiivinen äänitesti yksilöllistä ääntä varten*, s.11.
5. Valitse **Ohje**, jos haluat lisätietoa HearingBuds-laitteen käytöstä.

Sulje tämä valikko napauttamalla .

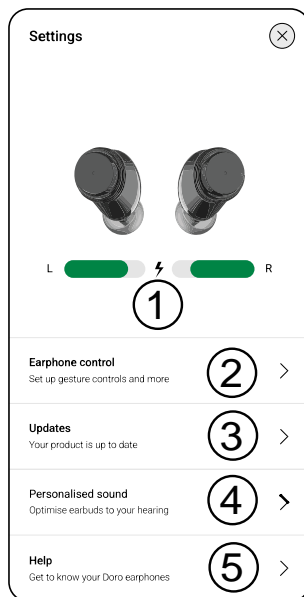

**Huomaa!** Suosittelemme, että päivität aina laitteeseesi uusimman ohjelmistoversion, jotta laite toimii parhaalla mahdollisella tavalla ja sisältää uusimmat parannukset. Latausaika voi vaihdella Internet-yhteydestä riippuen. Käyttämällä laitetta hyväksyt asentavasi minkä tahansa Doron toimittaman käyttöjärjestelmän ohjelmistopäivityksen mahdollisimman pian ilmoituksen jälkeen. Päivittämällä laitteesi autat pitämään sen suojattuna. Doro pitää päivitykset saatavilla takuuajan / lakisääteisen takuuajan ajan edellyttäen, että tämä on mahdollista kaupallisesta ja teknisestä näkökulmasta.

## Interaktiivinen äänitesti yksilöllistä ääntä varten

Tee interaktiivinen äänitestimme optimoidaksesi nappikuulokkeiden suorituskyvyn omaan kuuloosi sopivaksi. Tämä vie vain muutaman minuutin. Tämä on onnistuneen kokemuksen kannalta olennainen vaihe.

1. Valitse **Yksilöllinen ääni**, kun haluat suorittaa interaktiivisen äänitestin. Testi on suunniteltu optimoimaan ja mukauttamaan Doro HearingBuds omaan kuuloosi.
2. Kun aloitat testin, saat ohjeita sovelluksessa. Siirry eteenpäin napauttamalla **Seuraava**.
3. Jotta äänitestin tulos olisi mahdollisimman tarkka, se tulee suorittaa hiljaisessa ympäristössä. Varmista lisäksi, että nappikuulokkeet on asetettu mukavasti korviisi.
4. Kun olet valmis aloittamaan testin, napauta **Siirry** ja noudata näytön ohjeita.
5. Järjestelmä toistaa ensin sarjan ääniä yhdessä korvassa ja sitten toisessa. Riittää, että napautat merkittyä aluetta heti, kun kuulet äänen.
6. Voit halutessa keskeyttää testin milloin tahansa ja jatkaa sitä myöhemmin. Testi kestää noin neljä minuuttia.

**Huomaa!** Äänitestiä ei ole tarkoitettu korvaamaan audionomin tekemää syvällistä arviointia. Jos kuulonalenemasi on mielestäsi ongelma, suosittelemme kääntymään audionomin puoleen.

## Nappikuulokkeiden puhdistaminen

Silikonikorvatyyntä on suunniteltu niin, että lika ja vaikka eivät pääse nappikuulokkeiden äänikanaviin. Nappikuulokkeiden äänenvoimakkuus voi täs- tä huolimatta laskea, jos niihin on kertynyt likaa tai vaikkua. Voit puhdistaa nappikuulokkeet hiukan kostealla liinalla. Silikonikärjet puhdistetaan pois- tamalla ne varovasti ja puhdistamalla ne miedolla saippualla ja haalealla ve- dellä. Älä käytä puhdistukseen liuottimia.

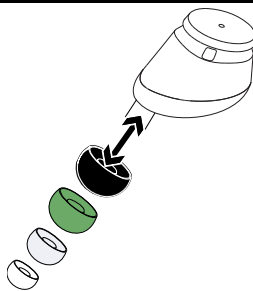

## Tehdasasetusten palauttaminen

Syynä asetusten nollaamiseen voi olla jatkuva ongelma, jota ei pystytä ratkaisemaan. Syynä voi olla myös se, että haluat antaa Doro HearingBuds -kuulokkeet jonkun toisen henkilön käyttöön.

1. Aseta nappikuulokkeet latauskoteloon ja sulje kansi.
2. Avaa kansi ja paina kotelon sisällä olevaa painiketta noin 15 sekunnin ajan. Valo vilkkuu aluksi sinisenä, mutta pidä painiketta painettuna, kunnes valo alkaa vilkkua kirkkaan valkoisena. Vapauta sitten painike.
3. Jätä nappikuulokkeet latauskoteloon vähintään 30 sekunniksi.
4. Ota nappikuulokkeet pois kotelosta. Kun ne alkavat vilkkua samanaikaisesti, nappikuulokkeet ovat jälleen valmiit yhdistettäväksi.

**Huomaa!** Jos nappikuulokkeet eivät vilku samanaikaisesti, toista prosessi.

Yhdistä nappikuulokkeet uudelleen muodostamalla yhteys kohdan *Liitä ja muodosta yhteys*, s.4 mukaisesti.

## Usein kysytyt kysymykset

**Kysymys** Mistä löydän sovelluksen Doro HearingBuds -nappikuulokkeille?

**Vastaus** Android-laitteissa Doro HearingBuds -sovellus löytyy Google Play Storesta tai käyttämällä alla olevaa QR-koodia.



iOS-laitteissa Doro HearingBuds -sovellus on ladattavissa App Storesta tai käyttämällä alla olevaa QR-koodia.

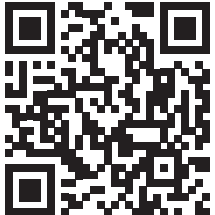

Katso lisätietoja kohdasta *Doro HearingBuds -sovellus, s.7.*

<b>Kysymys</b>	Miten yhdistän HearingBuds-nappikuulokkeet puhelimeeni?
<b>Vastaus</b>	<b>Jos laitteesi tukee Google Fast Pair -toimintoa:</b> Pidä nappikuulokkeet kotelon sisällä ja avaa kansi. Paina kotelossa olevaa laiteyhteyden muodostuspainiketta, kunnes LED-valo alkaa vilkkua sinisenä. Poista sitten nappikuulokkeet. Paina "Yhdistä" puhelimeesi ilmestyvästä laiteyhteyden ponnahdusikkunasta. <b>Muut käyttäjät:</b> 1. Paina kotelossa olevaa laiteyhteyden muodostuspainiketta, kunnes LED-valo alkaa vilkkua sinisenä. Poista sitten nappikuulokkeet. 2. Siirry puhelimen Bluetooth-asetuksiin 3. Valitse "Doro HearingBuds" luettelosta yhteyden muodostamiseksi Katso lisätietoja kohdasta <i>Liitä ja muodosta yhteys</i> , s.4.
<b>Kysymys</b>	Mikä on laitteen ja nappikuulokkeiden välisen Bluetooth-yhteyden toiminta-alue?
<b>Vastaus</b>	Bluetooth®-yhteyden kantama on noin 10 metriä. Suurin toiminta-alue voi kuitenkin vaihdella riippuen esteistä (henkilöt, metalli, seinät jne.) tai ympäristön sähkömagneettisista häiriöistä.
<b>Kysymys</b>	Miksi HearingBuds-nappikuulokkeiden äänenvoimakkuus on pienempi?
<b>Vastaus</b>	Alhaisempi äänenvoimakkuus johtuu yleensä liian tai liikaa kertymisestä. Poista silikonikärki ja puhdistusta se tarvittaessa. Katso myös <i>Nappikuulokkeiden puhdistaminen</i> , s.11.
<b>Kysymys</b>	Miksi kuulen ääntä vain yhdestä nappikuulokkeesta?
<b>Vastaus</b>	Jokin meni vikaan yhteyden muodostamisen aikana. Aseta molemmat nappikuulokkeet takaisin latauskoteloon, paina lyhyesti latauskotelossa olevaa laiteyhteyden muodostuspainiketta ja ota nappikuulokkeet sitten uudelleen esiin. Jos ongelma toistuu, nollaa nappikuulokkeet kohdan <i>Tehdasa-setusten palauttaminen</i> , s.12 mukaisesti ja muodosta yhteys nappikuulokkeisiin uudelleen, katso <i>Liitä ja muodosta yhteys</i> , s.4.



# Muuta

## Turvaohjeet

### VARO

Laitte ja varusteet voivat sisältää pieniä osia. Pidä kaikki laitteet poissa pienten lasten ulottuvilta. Verkkovirtasovitin erottaa laitteen verkkovirrasta. Pistorasian on oltava laitteen lähellä sekä helposti käytettävissä.

Tämä laite on teknisesti kehittynyt laite. Sitä on käsiteltävä varovaisesti. Takuu ei ole voimassa, jos laitetta on käytetty asiattomasti.

- Suojaa laite kosteudelta. Vesi- ja lumisade, kosteus ja kaikenlaiset nesteet syövyttävät elektroniikkapiirejä.
- Älä käytä tai säilytä laitetta pölyisissä tai likaisissa paikoissa.
- Älä säilytä laitetta hyvin lämpimissä tai kylmissä paikoissa.
- Älä pudota laitetta. Älä altista sitä iskuille tai tärinälle. Raju käsittely voi rikkoa piirilevyn ja hienomekaniikan.
- Älä puhdistaa laitetta käyttämällä voimakkaita kemikaaleja.

Nämä neuvot koskevat puhelinta, paristoa ja muita varusteita. Jos laite ei toimi oikein, ota yhteys laitteen ostopaikkaan. Takuuhuolto suoritetaan vain alkuperäistä kuittia tai laskukopiota vastaan.

## Li-ion-akku

Tässä tuotteessa on Li-ion-akku. Akun virheellinen käsittely voi aiheuttaa tulipalon ja palovammojen vaaran.

### VAROITUS

Väärin asennettu akku muodostaa räjähdysvaaran. Jotta tulipalon ja palovammojen riskiltä vältytään, akkua ei saa purkaa, murskata, lävistää, altistaa yli 60 °C:n (140 °F:n) lämpötiloille tai heittää tuleen tai veteen eikä ulkoisia liittimiä saa saattaa oikosulkuun. Älä koskaan käytä vaurioitunutta tai turvonnutta akkua. Vie laite huoltoon tai jälleenmyyjälle tarkastettavaksi ennen käytön jatkamista. Vaurioitunut tai turvonnut akku voi aiheuttaa tulipalon, räjähdysvaaran, vuodon tai muun vaaran. Kierrätä tai hävitä käytetyt akut paikallisten määräysten tai tuotteen mukana toimitetussa oppaassa annettujen ohjeiden mukaisesti.

## Akun irrottaminen/vaihtaminen

- Ota akun irrottamista/vaihtamista varten yhteyttä valtuutettuun palvelukeskukseen. Katso uusimmat tiedot osoitteesta [www.doro.com](http://www.doro.com).
- Turvallisuutesi vuoksi et saa yrittää irrottaa akkua. Jos akkua ei irroteta oikein, seurauksena voi olla akun ja laitteen vaurioituminen tai henkilövahinko ja/tai laitteesta voi tulla vaarallinen.
- Doro ei vastaa vahingoista tai menetyksistä, mikäli näitä varoituksia ja ohjeita ei noudateta.

## Kuulon suojaaminen



### VAROITUS

Liiallinen altistuminen koville äänille voi aiheuttaa kuulovaurioita. Altistuminen koville äänille ajon aikana voi heikentää huomiointikykyä ja aiheuttaa onnettomuuden. Kuuntele kohtuullisella äänenvoimakkuudella.

## Takuu

Tällä tuotteella on 24 kuukauden takuu ja sen alkuperäisillä lisävarusteilla (kuten laturilla tai kaapelilla), jotka saatetaan toimittaa laitteen mukana, on 12 kuukauden takuu ostopäivästä lukien. Siinä epätodennäköisessä tapauksessa, että laitteeseen tulee vika, ota yhteys laitteen ostopaikkaan. Huolto- tai tukipalveluiden saamiseksi takuuajana vaaditaan ostokuitti.

Tämä takuu ei kata vikoja, jotka ovat aiheutuneet onnettomuudesta tai vastaavasta tapah- tumasta, nesteen pääsystä laitteen sisään, huolimattomasta käytöstä, käyttöohjeiden vas- taisesta käytöstä, huollon laiminlyönnistä tai muista vastaavista ostajan aiheuttamista tilanteista. Takuu ei kata myöskään ukkosen tai muiden sähköjännitteen vaihteluiden ai- heuttamia vikoja. Laturi on suositeltavaa irrottaa ukkosen ajaksi.

Huomaa, että tämä on vapaaehtoinen valmistajan takuu ja sisältää oikeuksia, jotka eivät sisälly loppukäyttäjien lakisääteisiin oikeuksiin, eikä takuu vaikuta näihin lakisääteisiin oikeuksiin.

Jos käytetään muita kuin DOROn alkuperäisiä akkuja, takuu raukeaa.

## Laitteen käyttöjärjestelmän ohjelmistotakuu

Käyttämällä laitetta hyväksyt asentavasi minkä tahansa Doron toimittaman ohjelmistopäi- vityksen mahdollisimman pian ilmoituksen jälkeen.

Päivittämällä laitteesi autat pitämään sen suojaattuna.

Doro pitää päivitykset saatavilla takuuajan / lakisääteisen takuuajan ajan edellyttäen, että tämä on mahdollista kaupallisesta ja teknisestä näkökulmasta.

Laitteesi tarkistaa saatavilla olevat ohjelmistopäivitykset automaattisesti. Noudata näytölle tulevia ohjeita, kun saat ilmoituksen ohjelmistopäivityksestä.

## Huomaa:

- Joissakin tapauksissa säännölliset päivitykset voivat viivästyttää suunniteltuja tietoturvapäivityksiä.
- Doro tekee aina parhaansa toimittaakseen turvallisuuspäivitykset mahdollisimman pian soveltuviin malleihin. Turvallisuuspäivitysten toimitusaika voi vaihdella alueittain, ohjel- mistoversioittain ja malleittain.

**VARO**

Jos et päivitä laitettasi ilmoituksen jälkeen, laitteen takuu voi mitätöityä. Katso ohjelmistotiedot ja suunniteltu päivitysaikataulu verkkosivuilta: [doro.com/softwareupdates](https://doro.com/softwareupdates)

## Kierrätys

Doro ottaa vastuun tuotteidemme koko elinkaaresta, mukaan lukien niiden kierrätystapa elinkaaren päätyttyä. Aiemmasta tuotteestasi voi olla hyötyä muille, ja jos se on tullut elinkaarensa päähän, materiaaleja voidaan hyödyntää uusia tuotteita varten. Suosittelemme ensikädessä laitteen uudelleenkäyttöä, korjaamista tai kunnostusta, ja jos se ei ole mahdollista, vie se kierrätykseen paikallisten määräysten mukaisesti. Muista myös kierrättää muikin kotoasi löytyvä vanha käyttämätön elektroniikka.

## Tuotteen oikeaoppinen hävittäminen



(Sähkö- ja elektroniikkalaiteromu)

(Sovelletaan maissa, joissa on erilliset keräysjärjestelmät)

Tämä merkintä tuotteessa, sen lisävarusteissa tai käyttöohjeessa tarkoittaa, että tuotetta ja sen elektronisia lisävarusteita (esim. laturia, kuulokemikrofonia, USB-kaapelia) ei saa hävittää muun kotitalousjätteen mukana. Jätteiden valvomattomasta käsittelystä ympäristölle tai ihmisten terveydelle mahdollisesti aiheutuvien haittojen välttämiseksi nämä tuotteet on eroteltava muista jätetyypeistä ja kierrätettävä vastuullisesti aineellisten resurssien kestävän uudelleenkäytön edistämiseksi. Kotitalouskäyttäjien tulee ottaa yhteyttä joko jälleenmyyjään, jolta tuote on ostettu, tai paikallishallinnon virastoon ja pyytää tarkkoja ohjeita siihen, mihin tuotteet on vietävä ympäristölle turvallista kierrättämistä varten ja miten. Yrityskäyttäjien tulee ottaa yhteyttä tavarantoimittajaan ja tarkistaa ostosopimuksen ehdot. Tätä tuotetta ja sen elektronisia lisävarusteita ei saa sekoittaa muihin hävitettäviiin yritysjettsiisiin. Tämä tuote on RoHS-yhteensopiva.

## Tämän tuotteen akkujen oikea hävittäminen



(Sovelletaan maissa, joissa on erilliset keräysjärjestelmät)

Akussa, käyttöohjeessa tai pakkauksessa oleva merkintä tarkoittaa, että tämän tuotteen akkua ei saa hävittää muun kotitalousjätteen mukana. Jos akkuja ei hävitetä asianmukaisesti, nämä aineet voivat aiheuttaa vahinkoa ihmisten terveydelle tai ympäristölle.

Luonnonvarojen suojelemiseksi ja materiaalien uudelleenkäytön edistämiseksi akut on eroteltava muista jätetyypeistä ja kierrätettävä paikallisen maksuttoman akkukeräysjärjestelmän kautta.

## EU:n vaatimustenmukaisuusvakuutus

Doro vakuuttaa täten, että radiolaitetyyppi DWO-0430 (Doro HearingBuds) täyttää seuraavien direktiivien vaatimukset: 2014/53/EU ja muiden sovellettavien lainsäädäntöjen mukainen. EU-vaatimustenmukaisuusvakuutuksen täydellinen teksti on nähtävillä seuraavassa internetosoitteessa: [www.doro.com/dofc](http://www.doro.com/dofc).

## Ominaisuudet

Bluetooth (MHz):		5.0, (2402 - 2480)
Mitat	Kotelo:	88 x 47 x 26 mm
	1 kuuloke:	16 x 17 x 20 mm
Paino	Kotelo:	57 g
	1 kuuloke:	6 g
Akku	Kotelo:	3.7 V / 700 mAh litiumio- niakku g
	1 kuuloke:	3.7 V / 85 mAh litiumio- niakku g
Latausaika	Kotelo:	3 tuntia
	Kuulokkeet:	105 minuuttia
Akun kesto	Kotelo:	2 täyttä latausta, 2
	Kuulokkeet:	nappikuuloketta Jopa 11 tuntia
Vedenkestävä:	Kotelo:	—
	Kuulokkeet:	Roiskesuojattu (IP52)
Käyttöympäristön lämpötila:		Väh.: -5° C Enint.: 45° C
Latausympäristön lämpötila:		Väh.: -5° C Enint.: 40° C

Bluetooth® on Bluetooth SIG, Inc:n rekisteröity tavaramerkki.

Muut tässä mainitut tuote- ja yritysnimet voivat olla niiden omistajien tavaramerkkejä.

Kaikki oikeudet, joita ei nimenomaisesti myönnetä ovat pidätettyjä. Kaikki tavaramerkit ovat omistajiensa omaisuutta.

Doro tai mikään sen lisenssinhaltijoista ei ole vastuussa tietojen tai tulojen menetyksistä tai millään tavalla aiheutuvista erityisistä, satunnaisista, seuraamuksellisista tai epäsuorista vahingonkorvauksista muuten kuin sovellettavan lain enimmäismäärään asti.

Doro ei anna takuuta tai ota vastuuta laitteesi mukana toimitettujen kolmansien osapuolien sovellusten toiminnallisuudesta, sisällöstä tai loppukäyttäjän tuesta. Käyttämällä sovellusta hyväksyt, että sovellus on toimitettu sellaisenaan. Doro ei millään tavalla edusta,

anna takuuta tai ota vastuuta laitteesi mukana toimitettujen kolmansien osapuolten sovel-  
lusten toiminnallisuudesta, sisällöstä tai loppukäyttäjän tuesta.

Tämä laite on pienitehoinen radiolähetin ja -vastaanotin. Kansainvälisten määräysten mu-  
kaisesti laite täyttää sovellettavat maakohtaiset SAR-rajat 2,0 W/kg (10 g). 10 g SAR: täyt-  
tää alhaisen tehon poissulkemistason, SAR-testiä ei vaadita.

Tätä tuotetta voidaan käyttää kaikissa EU-jäsenmaissa.

DWO-0430 ( ) (2011,2021,3011)

Finnish

Version 2.0

©20232023 Doro AB. All rights reserved.

[www.doro.com](http://www.doro.com)



REV 21860 – STR 20230626