

Doro HearingBuds

Svenska



Innehåll

Översikt	1
Få ut mesta möjliga av dina HearingBuds	2
Packa upp dina Doro HearingBuds	2
Komma igång.....	2
Anslutning och parkoppling	4
Använda öronsnäckorna	5
Laddning	5
Doro HearingBuds-appen.....	7
Hörselprofiler	8
Inställningar för hörselprofil	8
Inställningar.....	10
Interaktivt ljudtest för personligt anpassat ljud	10
Så rengör du öronsnäckorna.....	11
Fabriksåterställning	12
Vanliga frågor	13
Övrigt.....	14
Säkerhetsinstruktioner	14
Litiumjonbatteri.....	15
Skydda hörseln	15
Garanti.....	15
Återvinning	16
Korrekt kassering av produkten	16
Korrekt kassering av batterier i denna produkt	17
EU-försäkran om överensstämmelse.....	17
Specifikationer.....	17

Översikt

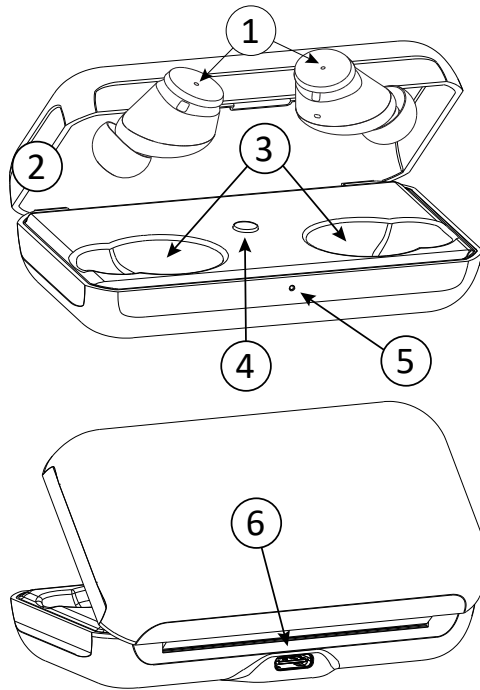

- | | |
|--------------------------------|-----------------------------------|
| 1. Öronsnäckor | 5. Indikeringslampa |
| 2. Laddningsfodral | 6. USB typ C, för batteriladdning |
| 3. Öronsnäckor, laddningsuttag | |
| 4. Parkopplingsknapp | |

Doro HearingBuds är avancerade, trådlösa öronsnäckor utformade med teknik för förbättrad ljudupplevelse. De kan minska oönskat brus och göra att man kan samtala och lyssna på musik både tydligare och bekvämare.

VIKTIGT!

Doro HearingBuds är inte medicintekniska enheter, men de förbättrar ljudet i olika miljöer.

Få ut mesta möjliga av dina HearingBuds

Din hjärna och dina öron kan behöva lite tid för att vänja sig vid det nya ljudet. Människans öra är väldigt komplext och vissa saker låter kanske främmande i början, men ge dig själv tid att vänja dig vid det nya ljudet.

- Vi rekommenderar att du i början bär dina HearingBuds varje dag, men med regelbundna pauser.
- Vänj dig vid din egen röst eftersom du kan tycka att den låter konstig i början.
- Prova dina HearingBuds i olika miljöer.

Se även till när installationen är klar att göra det interaktiva ljudtestet för att anpassa och optimera öronsnäckornas prestanda efter din specifika hörsel.

Detta är ett viktigt steg för en framgångsrik upplevelse, se *Interaktivt ljudtest för personligt anpassat ljud*, s.10.

Packa upp dina Doro HearingBuds

Det första steget är att packa upp HearingBuds och se vilka artiklar och vilken utrustning som ingår i leveransen. Se till att läsa igenom handboken så att du bekantar dig med utrustningen och basfunktionerna. Du hittar mer information om tillbehör och andra Doro-produkter på doro.com. Du kan även kontakta supporten.

Komma igång

1. Se till att lamporna på öronsnäckorna är aktiverade när du öppnar fodralet. Om inte, kontrollera om det sitter en liten plastremsa på laddningskontakterna. Plastremsan måste tas bort för att öronsnäckorna ska kunna laddas.



2. Vi rekommenderar att du laddar fodralet och öronsnäckorna innan du använder dem, se *Laddning*, s.5

3. För att prestandan ska optimeras kan du ladda ner Doro HearingBuds-appen. I appen kan du prova olika ljudinställningar, se *Hörselprofiler*, s.8
4. Välj den mest bekväma kuddstorleken för dina öron. Det finns tre olika öronproppstorlekar i förpackningen: svart är large, grönt är medium och vitt är small.

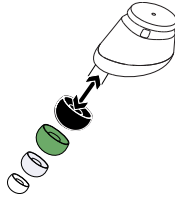

5. För försiktigt in silikonproppen i hörselgången och placera den platta delen (med laddningskontakterna) på ytterörat. Det finns inget vänster eller höger, så du behöver inte oroa dig för att sätta i den i fel öra. Öronsnäckorna har automatisk detektering av vänster/höger öra.

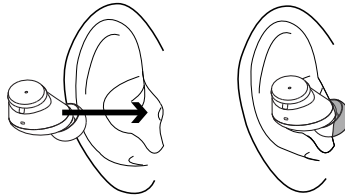

Tips: Dra försiktigt ytterörat uppåt för att underlätta korrekt och bekväm passform. Prova olika storlekar på de medföljande öronkuddarna. För att ge den bästa ljudupplevelsen, välj den proppstorlek som tätar och passar bäst med din hörselgång.

Anslutning och parkoppling

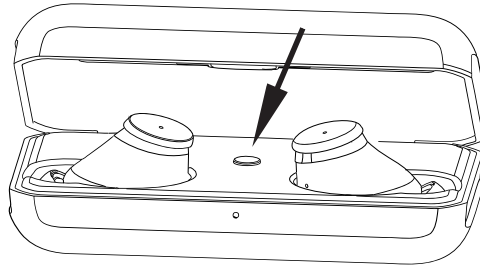

Så här ansluter du HearingBuds via Bluetooth

VIKTIGT!

HearingBuds måste placeras i laddningsfodralet innan parkopplingsprocessen kan påbörjas.

1. Börja med att aktivera Bluetooth på den enhet som du vill parkoppla med öronsnäckorna. På de flesta mobila enheter hittar du Bluetooth under Inställningar → Bluetooth.
2. Öppna fodralet. Håll in **parkopplingsknappen** tills lampan på framsidan av höljet börjar blinka blått.
3. Ta ut öronsnäckorna ur laddningsfodralet.

Obs! Om din anslutningsenhet stödjer Google Fast Pair visas Doro HearingBuds automatiskt för anslutning. Välj Connect/Pair (Anslut/Parkoppla) för att parkoppla.

4. Gå till Inställningar → Bluetooth på mobilen (eller annan enhet som har anslutits).
5. Välj "Doro HearingBuds" i listan över tillgängliga Bluetooth-enheter och välj sedan Connect/Pair (Anslut/Parkoppla) eller liknande.

Om parkopplingen misslyckas eller om du vill parkoppla HearingBuds med en annan enhet upprepar du föregående steg.

Använda öronsnäckorna

Det är enkelt att använda öronsnäckorna. Om du vill besvara eller avsluta ett samtal eller spela upp och pausa media, är det bara att trycka två gånger på en av öronsnäckorna.

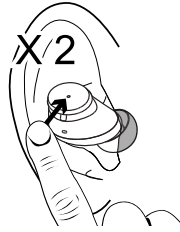

Om ljudet stängs av när du lyssnar, kontrollera att Bluetooth-anslutningen inte har brutits. Se också till att telefonen befinner sig i ett bra läge, t.ex. i en av framfickorna.

Laddning

Obs! Av miljöskäl innehåller detta paket inte en laddare. Effekten som levereras av laddaren måste vara mellan minst 2,5 watt som krävs av radioutrustningen och högst 5 watt för att uppnå maximal laddningshastighet. Du kan använda laddare med högre effekt, men det kommer inte att öka laddningshastigheten.

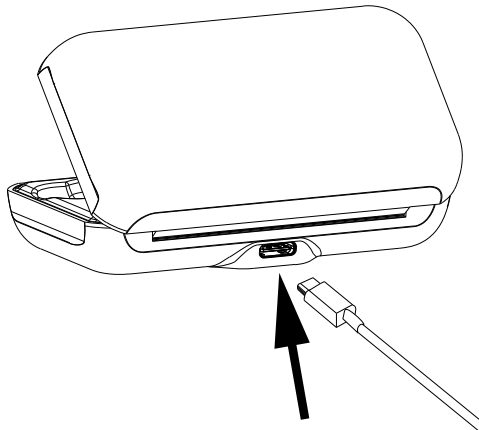

När öronsnäckorna ligger i fodralet laddas de automatiskt. Med ett fulladdat fodral kan öronsnäckorna laddas två gånger innan fodralet behöver laddas på nytt.

Ladda fodralet genom att sätta i en USB-C-kabel och ansluta den till en CE-certifierad strömkälla. Ladda hela produkten med öronsnäckorna i laddningsfodralet. Lampan på fodralets framsida ska blinka långsamt medan det laddas. Det tar cirka tre timmar innan fodralet är fulladdat.

Lampan på fodralet ändrar färg beroende på hur mycket det har laddats.

- Fast grönt ljus = fulladdat
- Orange ljus = batterikapacitet på cirka 20–80 %
- Rött ljus = batterikapacitet på cirka 5–20 %
- Rött blinkande ljus = kritisk batterikapacitet (0–5 %).

Om batteriet i öronsnäckorna håller på att ta slut lyser lamporna på ena eller båda öronsnäckorna rött. Sätt tillbaka öronsnäckorna i fodralet en stund så att de laddas.

Doro HearingBuds-appen

Krav för användning av Doro HearingBuds-appen:

- Android version 8 eller senare ELLER iOS version 14 eller senare.
- Ett Google-konto eller ett Apple-ID för att kunna ladda ner och installera Doro HearingBuds-appen.

För att ladda ner appen skannar du en av QR-koderna eller använder länken för Play Store/App Store:



För Android skannar du QR-koden för Google Play Store eller går till play.google.com För iOS skannar du QR-koden för App Store eller går till apps.apple.com

VIKTIGT!

För att appen ska fungera måste Bluetooth kunna ansluta till dina öronsnäckor. Godkänn nödvändig tillåtelse.

Öppna och börja använda appen

- För att kunna använda Doro HearingBuds-appen måste du aktivera Bluetooth på din enhet.
- När du öppnar appen ansluts den automatiskt till din Doro HearingBuds.
- Du får information om hur du använder öronsnäckorna på bästa sätt och du får även möjlighet att göra ett interaktivt ljudtest. Testet är utformat för att du ska kunna optimera och anpassa Doro HearingBuds till din specifika hörsel, se *Interaktivt ljudtest för personligt anpassat ljud*, s.10 för mer information om ljudtestet.
- Du kan växla mellan olika hörsellägen.
- Tryck på  för **Inställningar**, se *Inställningar*, s.10 för mer information.

Hörselprofiler

I Doro HearingBuds-appen kan du välja hörselprofiler beroende på dina hörselbehov i olika miljöer. För detaljerade inställningar för varje profil, se *Inställningar för hörselprofil*, s.8.

Tips: Tryck på ? för att få hjälp.

1. **Tal** för att du ska höra tal bättre, till exempel i bullriga miljöer.
2. **Naturligt** för att du ska höra ljud runt omkring dig tydligare.
3. **Media** för att optimera ljudet från din TV, radio, bio eller liknande miljöer.
4. **Inaktiv** för att inaktivera alla hörselprofiler.
5. **Profilvolym** för att ställa in den allmänna volymen för ljudförbättring.
6. ⚙️ för att gå till **Inställningar**, se *Inställningar*, s.10.

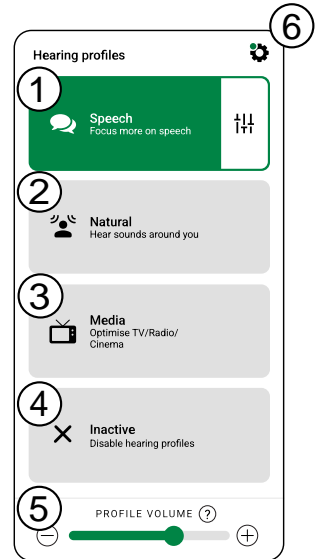

Obs! När du streamar ljud från en medieenhet, som till exempel en mobil, stängs hörselprofilerna av automatiskt. När streamingljudet stoppas, återaktiveras ljudförbättringen med den föregående hörselprofilen inställd.

Du kan också prova att ändra fokus för ännu bättre kontroll över bakgrundsljud och ljud som kommer rakt framför dig. För varje inställning kan du trycka på 🗨️ för att se fokusområdet för den valda profilen, se *Inställningar för hörselprofil*, s.8.

Inställningar för hörselprofil

Tryck på 🗨️ för att öppna inställningarna för den valda hörselprofilen.

Tips: Tryck på ? för att få hjälp.

1. **Fokusområde** för att justera fokus med skjutreglaget (+/-). Du kan justera från rums-ljud (bredare fokus) till någon som talar rakt framför dig (snävare fokus).
2. **Finjustering** för att finjustera nivån av hörselkomfort i vald hörselprofil (skjutreglage med +/-). Nivån av hörselkompensation baseras på det interaktiva ljudtestet.
3. **Återställ** för att återgå till de ursprungliga inställningarna.

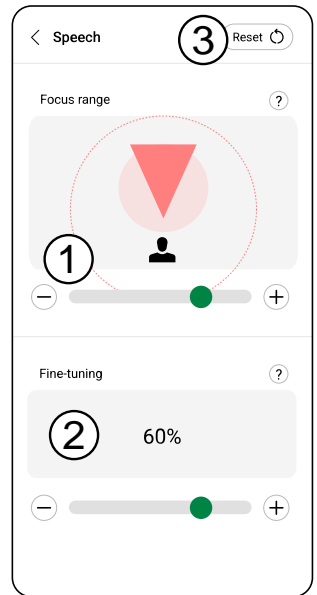

Inställningar

Tryck på  för att komma till **Inställningar**.

1. **Batteriindikator** som visar laddningsstatus för öronsnäckorna (vänster V och höger H). Om du sätter tillbaka en öronsnäcka i fodralet ser du att snäckan är inaktiv i appen (den gröna stapeln under öronsnäckan blir grå).
2. **Hörlursreglage** för att aktivera/inaktivera geststyrning. I den här menyn kan du även aktivera eller inaktivera **Röstassistent**.
3. **Uppdateringar** för att installera programvaruuppdateringar på din HearingBuds. Om en uppdatering finns tillgänglig får du ett meddelande här. Markera det för att påbörja nedladdningen.
4. **Personanpassat ljud** för att göra det interaktiva ljudtestet, se *Interaktivt ljudtest för personligt anpassat ljud*, s.10.
5. **Hjälp** för att läsa mer om hur du använder din HearingBuds.

Tryck på  för att stänga denna meny.

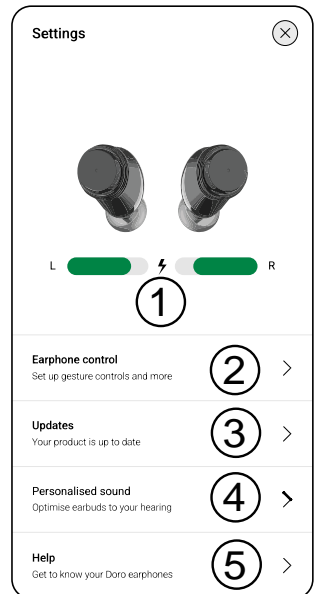

Obs! Vi rekommenderar att du alltid uppdaterar enheten till den senaste versionen av programvaran för bästa prestanda och de senaste förbättringarna. Nedladdningstiden kan variera beroende på internetanslutningen. Genom att använda enheten åtar du dig att installera alla uppdateringar för OS-programvaran som tillhandahålls av Doro så snart som möjligt efter avisering. Genom att uppdatera din enhet bidrar du till att se till att den är säker. Doro kommer att göra uppdateringar tillgängliga under garantitiden/den lagstadgade garantiperioden, förutsatt att detta är möjligt ur ett kommersiellt och tekniskt perspektiv.

Interaktivt ljudtest för personligt anpassat ljud

Gör vårt interaktiva ljudtest för att optimera öronsnäckornas prestanda enligt din specifika hörsel. Det tar bara några minuter. Detta är ett viktigt steg för en framgångsrik upplevelse.

1. **Personanpassat ljud** för att komma till det interaktiva ljudtestet. Testet är utformat för att du ska kunna optimera och anpassa Doro HearingBuds till din specifika hörsel.
2. När du startar testet får du några instruktioner i appen. Tryck på **Nästa** för att komma framåt.
3. För att hörseltestet ska bli så exakt som möjligt ska du se till att du är på en lugn plats när du gör testet. Kontrollera också att öronsnäckorna sitter bekvämt i öronen.
4. När du är redo att starta testet trycker du på **Starta** och följer anvisningarna på skärmen.
5. En serie toner spelas upp, först i det ena örat och sedan i det andra. Allt du behöver göra är att trycka på det markerade området så snart du hör tonerna.
6. Du kan när som helst pausa testet och fortsätta senare. Testet tar cirka fyra minuter.

Obs! Detta test är inte avsett att ersätta en djupgående utvärdering av en hörselspecialist. Vi rekommenderar att du kontaktar en hörselspecialist om du upplever att din hörselnedsättning är ett problem.

Så rengör du öronsnäckorna

Öronpropparna i silikon är utformade så att smuts och öronvax inte kan tränga in i öronsnäckans ljudkanaler. Om du ändå upplever lägre volym i öronsnäckorna kan det bero på smuts- eller vaxavlagringar. Rengör öronsnäckorna med en lätt fuktad trasa. Rengör silikonpropparna genom att ta bort dem försiktigt och rengöra dem med mild tvål och ljummet vatten. Använd aldrig lösningsmedel för rengöring.

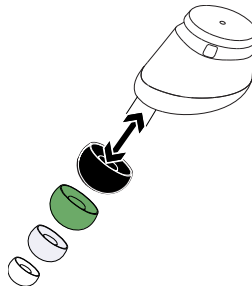

Fabriksåterställning

Anledningen att göra en fabriksåterställning kan vara ett envist problem som inte går att lösa eller om du vill ge Doro HearingBuds till någon annan.

1. Placera öronsnäckorna i laddningsfodralet och stäng locket.
2. Öppna locket och håll knappen i fodralet intryckt i ca 15 sekunder. Lampan blinkar först blått men fortsätt att hålla knappen intryckt tills lampan börjar blinka vitt och släpp sedan knappen.
3. Låt öronsnäckorna sitta i laddningsfodralet i minst 30 sekunder.
4. Ta ut öronsnäckorna ur fodralet. När öronsnäckorna börjar blinka samtidigt är de redo att parkopplas igen.

Obs! Om öronsnäckorna inte blinkar samtidigt upprepar du processen.

För att ansluta öronsnäckorna igen, utför parkopplingsprocessen enligt *Anslutning och parkoppling*, s.4.

Vanliga frågor

Fråga

Var hittar jag Doro HearingBuds-appen?

Svar

För **Android**-användare kan Doro HearingBuds-appen hittas genom att man söker i Google Play Store eller använder QR-koden nedan.



För **iOS**-användare finns Doro HearingBuds-appen i App Store eller så kan man använda QR-koden nedan.



Mer information finns i avsnitt *Doro HearingBuds-appen*, s.7.

Fråga

Hur parkopplar jag HearingBuds med min telefon?

Svar

Om din enhet stöder Google Fast Pair:

Ha öronsnäckorna i fodralet och öppna locket.

Tryck på parkopplingsknappen i fodralet tills LED-lampan börjar blinka blått och ta sedan bort öronsnäckorna.

Tryck på "Connect"/"Pair" (Anslut/Parkoppla) i popup-fönstret för parkoppling som visas på telefonen.

För övriga användare:

1. Tryck på parkopplingsknappen i fodralet tills LED-lampan börjar blinka blått och ta sedan ut öronsnäckorna.

2. Gå till Bluetooth-inställningarna på din telefon

3. Välj "Doro HearingBuds" i listan för parkoppling

Mer information finns i avsnitt *Anslutning och parkoppling*, s.4.

- Fråga** Vilken kommunikationsräckvidd har öronsnäckornas Bluetooth-anslutning?
- Svar** Räckvidden för en Bluetooth®-anslutning är cirka 10 meter. Den maximala kommunikationsräckvidden kommer dock att variera beroende på hinder (person, metall, vägg osv.) eller elektromagnetiska störningar i miljön.
- Fråga** Varför upplever jag lägre volym på min HearingBuds?
- Svar** Lägre volym beror vanligtvis på smuts eller vaxavlagringar. Ta vid behov av silikonproppen och rengör den. Se även *Så rengör du öronsnäckorna*, s.11.
- Fråga** Varför hör jag bara ljud i en av öronsnäckorna?
- Svar** Något gick fel när anslutningen påbörjades. Sätt tillbaka båda öronsnäckorna i laddningsfodralet, tryck kort på parkopplingsknappen i laddningsfodralet och ta sedan ut öronsnäckorna igen. Om det fortfarande inte fungerar, återställ öronsnäckorna enligt *Fabriksåterställning*, s.12 och parkoppla dem igen, se *Anslutning och parkoppling*, s.4.

Övrigt

Säkerhetsinstruktioner



OBSERVERA

Surfplattan och tillbehören kan innehålla små delar. Se till att hålla all utrustning utom räckhåll för små barn. Strömadaptern är fränkopplingsenheten som kopplas mellan enheten och elnätet. Uttaget för strömadaptern ska sitta nära utrustningen och vara lättillgänglig.

Enheten är en tekniskt avancerad produkt och måste hanteras försiktigt. Oförsiktig hantering kan leda till att garantin blir ogiltig.

- Utsätt inte enheten för fukt. Regn, snö, fukt och alla typer av vätskor innehåller ämnen som korroderar elektroniska kretsar.
- Enheten ska inte användas eller förvaras i dammiga och smutsiga miljöer.
- Förvara inte enheten på varma eller kalla platser.
- Tappa inte enheten. Slå inte på den och skaka den inte. Om den hanteras ovarsamt kan kretsarna och precisionsmekaniken skadas.
- Använd inte starka kemikalier för att rengöra enheten.

Råden ovan gäller för enheten, batteriet och andra tillbehör. Kontakta inköpsstället om enheten inte fungerar som den ska. Glöm inte inköpskvittot eller en kopia av fakturan.

Litiumjonbatteri

Denna produkt innehåller ett litiumjonbatteri. Om batteripaketet hanteras på fel sätt finns risk för brand och brännskador.



VARNING

Explosionsrisk om batteriet byts ut på fel sätt. För att risken för brand och brännskador ska minskas: ta inte isär, krossa eller stick hål på enheten, förkorta inte externa kontakter och utsätt inte enheten för temperaturer över 60°C, öppen eld eller vatten. Använd aldrig ett skadat eller expanderat batteri. Ta batteriet till ett serviceställe eller till din återförsäljare för inspektion innan du fortsätter att använda det. Ett skadat eller expanderat batteri kan innebära risk för brand, explosion, läckage eller annan risk. Återvinn eller kassera använda batterier i enlighet med lokala föreskrifter eller den referenshandbok som medföljer produkten.

Ta bort/byta ut batteriet

- Om du vill ta bort/byta ut batteriet ska du kontakta en behörig serviceverkstad. Du hittar den senaste informationen på www.doro.com.
- Av säkerhetsskäl får du inte själv försöka ta bort batteriet. Om batteriet inte tas bort på rätt sätt kan det leda till att batteriet och enheten skadas, orsaka personskada och/eller leda till att enheten inte längre är säker.
- Doro kan inte hållas ansvariga för någon skada eller förlust om dessa varningar och instruktioner inte efterlevs.

Skydda hörseln



VARNING

Överdriven exponering för höga ljud kan leda till hörselskador. Exponering för höga ljud under bilkörning kan distrahera dig och leda till olyckor. Lyssna på ljud på måttlig ljudnivå.

Garanti

Denna produkt är garanterad i 24 månader från inköpsdatum och för originaltillbehör (t.ex. laddare eller kabel) som kanske levereras med enheten inom 12 månader från inköpsdatum. Om ett fel mot förmodan skulle uppstå under denna period ska du kontakta inköpsstället. Inköpskvitto krävs vid alla typer av service eller support som behövs under garantiperioden.

Garantin gäller inte då fel uppstår till följd av en olycka eller liknande, och inte om produkten skadas på grund av inträngande vätska, oförsiktig användning, onormal användning, undermåligt underhåll eller andra omständigheter som användaren ansvarar för. Garantin omfattar heller inte skador som orsakats av blixtnedslag eller andra spänningsvariationer. För säkerhets skull rekommenderar vi att du alltid kopplar ur laddaren under åskväder.

Observera att detta är en frivillig tillverkargaranti som ger rättigheter utöver, och inte påverkar, lagstadgade rättigheter för slutanvändare.

Garantin gäller inte om andra batterier än originalbatterier från Doro har använts.

Garanti gällande enhetens OS-programvara

Genom att använda enheten åtar du dig att installera alla uppdateringar för programvaran som tillhandahålls av Doro så snart som möjligt efter avisering.

Genom att uppdatera din enhet bidrar du till att se till att den är säker.

Doro kommer att göra uppdateringar tillgängliga under garantitiden/den lagstadgade garantiperioden, förutsatt att detta är möjligt ur ett kommersiellt och tekniskt perspektiv.

Enheten söker automatiskt efter tillgängliga programvaruuppdateringar. Följ instruktionerna på skärmen när du får ett meddelande som säger att det finns en uppdatering.

Obs!

- I vissa fall kan regelbundna uppgraderingar göra att planerade säkerhetsuppdateringar fördröjs.
- Vi på Doro kommer alltid att göra vårt bästa för att leverera säkerhetsuppdateringar så snart som möjligt till relevanta modeller. Leveranstiden för säkerhetspatchar kan variera beroende på region, programvaruversion och modell.



OBSERVERA

Om du underlåter att uppdatera din enhet efter avisering kan det leda till att garantin för enheten upphör att gälla. Information om programvara och planerat uppdateringsschema finns på webbplatsen: doro.com/softwareuppdatering

Återvinning

Doro ansvarar för sina produkter under hela deras livscykel, inklusive sättet de återvinns på när de är uttjänta. Din uttjänta produkt kan fortfarande vara användbar för någon annan och material från uttjänta produkter kan användas till nya produkter. Vi rekommenderar att du först provar med att återanvända, reparera eller renovera din enhet, och om detta inte är möjligt ska du lämna in den för återvinning i enlighet med lokala bestämmelser. Du kan även återvinna andra gamla elektroniska enheter som du inte använder.

Korrekt kassering av produkten



(Elektronikavfall)

(Gäller i länder med särskilda insamlingsystem)

Denna symbol på själva produkten, dess tillbehör eller bruksanvisning innebär att produkten och dess elektroniska tillbehör (t.ex. laddare, headset, USB-kabel) inte får kastas tillsammans med vanligt hushållsavfall. För att man ska undvika att skada miljön och människors hälsa ska dessa delar sopsorteras separat och återvinnas för att en hållbar

Återanvändning av material ska främjas. Vid frågor om hur och var dessa produkter ska återvinnas på ett miljövänligt sätt ska privatpersoner kontakta inköpsstället eller kommunen. Företag ska kontakta sin leverantör och läsa villkoren i inköpsdokumentationen. Denna produkt och dess elektroniska tillbehör får inte blandas med övrigt kommersiellt avfall. Denna produkt uppfyller RoHS-direktivet.

Korrekt kassering av batterier i denna produkt



(Gäller i länder med särskilda insamlingsssystem)

Denna symbol på batteriet, i bruksanvisningen eller förpackningen visar att batteriet i produkten inte får kasseras i det vanliga hushållsavfallet. Om batterierna inte kasseras på korrekt sätt kan dessa ämnen skada människors hälsa eller miljön.

För att skydda naturresurser och främja återanvändning, sopsortera batterierna separat och återvinn dem genom att lägga dem i kommunens batteriinsamlingsbehållare.

EU-försäkran om överensstämmelse

Doro AB försäkrar härmed att denna typ av radioutrustning DWO-0430 (Doro HearingBuds) överensstämmer med direktiv 2014/53/EU och andra tillämpliga lagar. Fulltextversionen av EG-försäkran om överensstämmelse finns tillgänglig via följande internetadress: www.doro.com/dofc.

Specifikationer

Bluetooth (MHz):		5.0, (2402 - 2480)
Mått	Fodral:	88 x 47 x 26 mm
	1 öronsnäcka:	16 x 17 x 20 mm
Vikt	Fodral:	57 g
	1 öronsnäcka:	6 g
Batteri	Fodral:	3.7 V/700 mAh Litium-jon batteri g
	1 öronsnäcka:	3.7 V/85 mAh Litium-jon batteri g
Laddningstid:	Fodral:	3 timmar
	Öronsnäckor:	105 minuter
Batterilivslängd	Fodral:	2 fulla laddningar av 2
	Öronsnäckor:	öronsnäckor
		Upp till 11 timmar
Vattenavvisande:	Fodral:	—
	Öronsnäckor:	Droppskyddad (IP52)

Omgivande temperatur vid drift:	Min: -5° C Max: 45° C
Omgivande temperatur vid laddning:	Min: -5° C Max: 40° C

Bluetooth® är ett registrerat varumärke som tillhör Bluetooth SIG, Inc.

Övriga produkt- och företagsnamn som nämns häri kan vara varumärken som tillhör respektive ägare.

Alla rättigheter förbehålls som inte uttryckligen medges häri. Alla övriga varumärken tillhör respektive ägare.

I den mån gällande lagstiftning så medger ska Doro eller dess licensgivare under inga förhållanden hållas ansvariga för eventuell förlust av data eller intäkter eller skador av vilken typ det än vara må, och hur dessa än har uppstått.

Doro erbjuder inga garantier för, och har heller inget ansvar för funktionen hos, innehållet i eller slutanvändarsupporten för de tredjepartsappar som levereras med din telefon. Genom att använda en app accepterar du att appen tillhandahålls i befintligt skick. Doro gör inga utfästelser, erbjuder inga garantier och har inget ansvar för funktionen hos, innehållet i eller slutanvändarsupporten för de tredjepartsappar som levereras med din telefon.

Denna enhet både tar emot och sänder radiosignaler. Enligt rekommendationerna i de nationella riktlinjerna uppfyller enheten tillämpliga nationella SAR-gränsvärden på 2,0 W/kg (10 g). 10 g SAR: uppfyller uteslutningsnivån för låg effekt, SAR-test krävs inte.

Denna produkt kan användas i alla EU-medlemsländer.

DWO-0430 () (2011,2021,3011)

Swedish

Version 2.0

©20232023 Doro AB. All rights reserved.

www.doro.com



REV 21869 – STR 20230626