



Doro Leva L11

Dansk



Indhold

Oversigt	1
Tillykke med din nye telefon.....	2
Sådan kommer du i gang	3
Tag din nye telefon ud af æsken	3
Isætning af SIM-kort, hukommelseskort og batteri	3
Opladning af telefonen	5
Spar på energien	6
Tænd og sluk telefonen	6
Bliv fortrolig med din telefon.....	8
Hjælpefunktioner	8
Opstartsguide	8
Underretningspanel og statusbjælke.....	8
Beskrivelser i dette dokument	8
Grundlæggende telefonfunktioner	9
Tastaturlås	10
Indtast tekst 	11
Mulighed for kombination med høreapparat	12
Tilslutning af telefonen til en computer	13
Opkald	15
Ring op	15
Opkald fra telefonbogen	15
Modtag et telefonopkald	15
Opkaldsmuligheder	15
SOS-opkald	16
Opkaldsoplysninger	17
Opkaldsliste	17
Kontakter	18
Tilføj kontakt	18
Administration af kontaktpersoner i telefonbogen.....	18
Administrer top 10	19
ICE (til nødsituationer) 	20
Tryghedsknap	22
Sådan foretager du et tryghedsopkald	22
Tryghedsindstillinger	22
Beskeder	25
Opret og send tekstbesked (SMS)/billedbesked (MMS)	25

Læs og administrer beskeder	26
Oprettelse og afsendelse af talebeskeder	26
Beskedindstillinger	27
Vejret	32
Kamera	33
Alarm	35
Lommelygte	36
Planlægger	37
Kalender	37
Lommeregner	38
Enhedskonversion	38
Filstyring	38
Medie	40
Galleri	40
FM-radio	40
Lydoptager	41
Indstillinger	43
Generelt	43
Skærm	45
Sikkerhed	46
Opkald	50
Forbindelser	51
Lyd	55
Bluetooth®	57
Opstartsguide	59
SIM-redskabskasse	59
Softwareopdatering	59
Yderligere funktioner	61
Displaystatussymboler	61
De vigtigste symboler i displayet	61
Sikkerhedsanvisninger	62
Netværkstjeneste og omkostninger	62
Brugermiljø	62
Medicinske enheder	62
Områder med risiko for eksplosion	63
Li-ion-batteri	63
Beskyt din hørelse	63
Nødopkald	64

Køretøjer	64
Beskyt dine personlige data	64
Pleje og vedligeholdelse	65
Garanti	66
OS-softwaregaranti for enheden	66
Specifikationer	67
Ophavsret og andre meddelelser	67
Kompatibilitet med høreapparater	68
SAR (specifik absorptionshastighed)	68
Genanvendelse	69
Korrekt bortskaffelse af dette produkt	69
Korrekt bortskaffelse af batterierne i dette produkt	69
EU-overensstemmelseserklæring	70
Hvis der følger en strømadapter med din enhed:	70

Øversigt

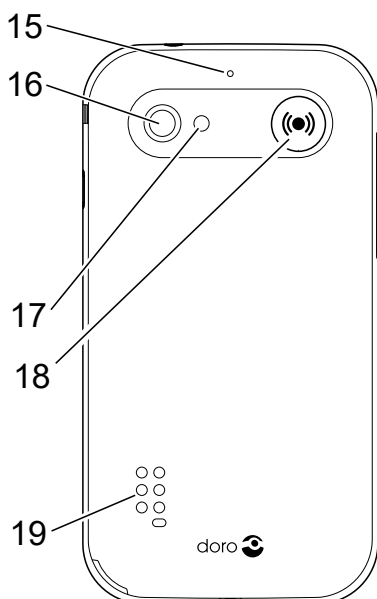
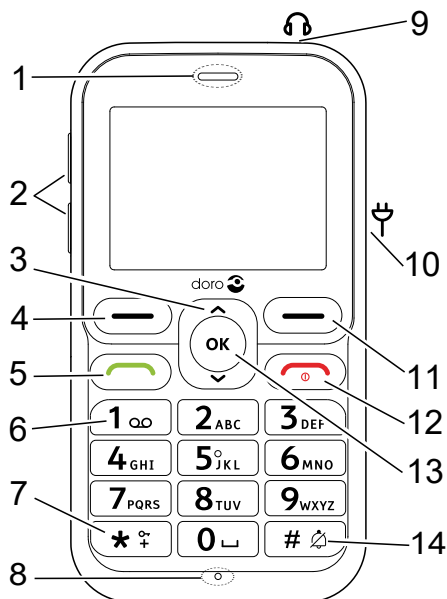

1. Højttaler
2. Volumenknapper
3. Navigationstaster
4. Venstre funktionstast
5. Opkaldstast
6. Telefonsvarer
7. Internationalt præfiks/symboler/
tastaturlås
8. Mikrofon
9. Stik til headset
10. USB-C-ladestik
11. Højre funktionstast

12. Afslut opkald/Tænd/sluk
13. OK-knap
14. Indtastningsmetode/Lydløs
tilstand
15. Anden mikrofon
16. Kameralinse
17. Kamerablitz og lommelygte
18. Tryghedsknap
19. Højttaler
20. Opladningsholder (valgfrit
tilbehør)

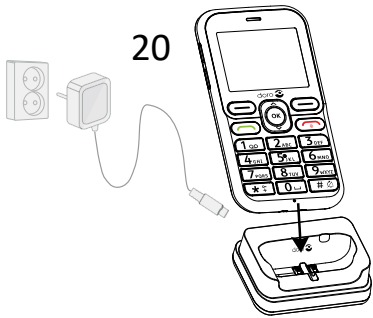

Bemærk! Illustrationerne viser måske ikke den specifikke enhed helt præcist.

Det udstyr, der følger med til telefonen, er ikke det samme overalt. Det afhænger af, hvilken software og hvilket tilbehør der er tilgængeligt, der hvor du bor, og hvad din serviceudbyder tilbyder. Du kan få yderligere tilbehør hos din lokale Doro-forhandler eller i vores webshop www.doro.com. Du opnår det bedste resultat ved at bruge det medfølgende tilbehør sammen med din telefon.

Tillykke med din nye telefon

Doro Leva L11 er en bartelefon, der er ideel til seniorer, der ønsker grundlæggende funktionalitet kombineret med fantastisk lyd og brugervenlighed. Adskilte højkontrasttaster, et 2,4" landskabsdisplay og ekstra høj og tydelig lyd gør det nemmere at foretage opkald og sende sms'er i hverdagen. Der er også et 2MP kamera med blitz til at tage og dele billeder med. Andre funktioner omfatter forbedret lyd med HD Voice, HAC (kompatibilitet med høreapparat), soft touch-belægning for et mere sikkert greb, indbygget lommelygte og en tryghedsknap, der kan bruges til at sende en alarm med GPS-placering til op til fem venner eller familiemedlemmer, du har tillid til, hvis der er brug for hjælp.

Besøg www.doro.com, eller kontakt vores support, hvis du har brug for yderligere oplysninger om tilbehør eller andre Doro-produkter.

Sådan kommer du i gang

Når du får din telefon, skal du opsætte den før brug.

Tip: Husk at fjerne skærmbeskyttelsen, før du begynder at bruge din telefon.

Tag din nye telefon ud af æsken

Det første trin er at pakke telefonen ud og få adgang til de elementer og det udstyr, der medfølger. Husk at læse vejledningen, så du kan lære udstyret og de grundlæggende funktioner at kende.

- Det udstyr, der følger med enheden, og alt tilgængeligt tilbehør, kan variere afhængig af området eller tjenesteudbyderen.
- Udseende og specifikationer kan ændres uden forudgående varsel.
- Du kan købe yderligere tilbehør hos din lokale Doro-forhandler.
- Sørg for, at tilbehøret passer til enheden, inden du køber det.
- Brug kun batterier og tilbehør, der er godkendt til netop denne model. Tilslutning af andet tilbehør kan være farligt, og telefonens typegodkendelse og garanti kan bortfalde.
- Det er ikke sikkert, at tilbehør altid kan skaffes. Tilgængeligheden afhænger af produktionskapaciteten. Se Doros websted for at få flere oplysninger om, hvilket tilbehør der fås i øjeblikket.

Isætning af SIM-kort, hukommelseskort og batteri

Holderen til SIM-kortet og hukommelseskortet sidder i batterirummet. Når du sætter kort i kortholderen, skal du sørge for, at du ikke ridser metalkontakterne på kortene.

Fjern batteridækslet

VIGTIGT

Inden du tager batteridækslet af, skal du slukke telefonen og frakoble opladeren.

Vær forsigtig, så du ikke ødelægger dine negle, når du fjerner batteridækslet. Sørg for, at du ikke bøjer eller vrider batteridækslet for meget, da det kan blive beskadiget.

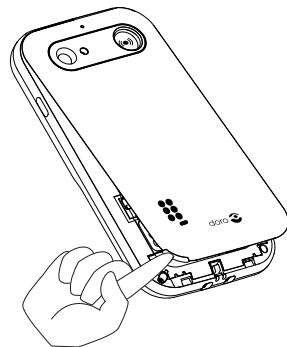

Isætning af SIM-kort og hukommelseskort

Sæt nano-SIM (4FF)-kortet i ved forsigtigt at skubbe det ind i SIM-kortholderen. Sørg for, at kontaktfladerne på SIM-kortet vender indad, og at det afskårne hjørne vender som vist.

Undgå at ridse eller bøje kontakterne på SIM-kortet. Hvis det er nødvendigt, men du har problemer med at fjerne/udskifte SIM-kortet, skal du sætte tape på den synlige del af SIM-kortet for at trække det ud.

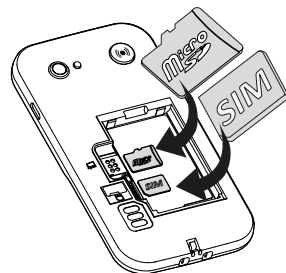

Du kan eventuelt sætte et hukommelseskort i telefonen for at øge dens lagerplads, så du kan gemme flere filer, billeder, videoer osv. Sørg for, at kontaktfladerne på hukommelseskortet vender indad som vist ovenfor.

VIGTIGT

Til denne telefon kan du bruge **nano-SIM-kort** eller **4FF**. Hvis du forsøger at bruge SIM-kort, der ikke passer til telefonen, kan det beskadige kortet eller telefonen, og data på SIM-kortet kan gå tabt.

Brug kun hukommelseskort, der passer til denne enhed. Kompatible korttyper omfatter **microSD**, **microSDHC**, **microSDXC**, maks.128 GB. Inkompatible hukommelseskort kan medføre skader på selve kortet eller enheden, og data på kortet kan gå tabt.

Isæt batteriet

Sæt batteriet i ved at skubbe det ind i batterirummet.
Sæt batteridækslet på igen.

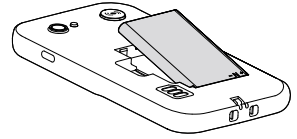





Opladning af telefonen

Det er muligt, at din telefon allerede er opladet tilstrækkeligt, når du får den, så du kan tænde den med det samme, når du tager den ud af æsken. Men vi anbefaler, at du oplader den helt, før du begynder at bruge den.

FORSIGTIG

Brug kun batterier og tilbehør, der er godkendt til netop denne model. Brug af andet tilbehør kan være farligt, og telefonens typegodkendelse og garanti kan bortfalde.

Når batteriet er ved at være tomt, vises , og der lyder et advarselssignal.  vises kortvarigt, når opladeren sluttes til telefonen, samt , når den frakobles. Indikatoren for batteriniveau bevæger sig, når telefonen oplades. Det tager cirka 3 timer at oplade batteriet helt. Hvis telefonen er slukket, mens opladeren er koblet til telefonen, vises kun indikatoren for batteriniveau i displayet. Når opladningen er gennemført, vises  i displayet.

Hvis du bruger et vægstik til opladningen

1. Sæt opladerkablets USB-C-stik i opladningsporten  på telefonen.
2. Sæt den anden ende af opladningskablet i en USB-strømadapter, som sættes i en stikkontakt.

Hvis du bruger en opladningsholder til opladningen (tilbehør)

1. Sæt opladerkablets USB-C-stik i holderen. Sæt telefonen i holderen.
2. Sæt den anden ende af opladningskablet i en strømadapter, som sættes i en stikkontakt.

Bemærk! For at beskytte miljøet leverer vi muligvis ikke opladere og USB-kabler med alle vores produkter. Din enhed understøtter opladning med et USB-C-kabel og en USB-oplader, der er i overensstemmelse med gældende nationale bestemmelser og internationale og regionale sikkerhedsstandarder, såsom UKCA eller CE. Brug ikke USB-opladere, der ikke opfylder gældende sikkerhedsstandarder. Den effekt, som opladeren leverer, skal være mellem min. 0.60 watt, som radioudstyret kræver, og maks. 2.75 watt for at opnå den maksimale opladningshastighed. Du kan bruge USB-opladere med højere effekt, men det øger ikke opladningshastigheden.

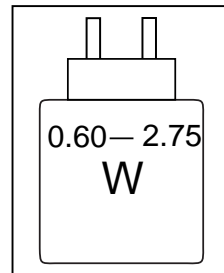

USB-C-opladningsporten har ikke lydfunktion og understøtter ikke tilslutning af et USB-C-headset.

Spar på energien

Når batteriet er helt opladet, frakobles opladeren fra telefonen, og stikket til opladeren tages ud af vægstikket. Skærmen slukkes efter et stykke tid for at spare på strømmen. Tryk på en vilkårlig knap for at tænde for skærmen. Fuld batterikapacitet opnås først, når batteriet er blevet opladet 3-4 gange. Batteriers kapacitet forringes med tiden. Det indebærer, at taletiden og standbytiden normalt bliver kortere ved regelmæssig brug. Hvis telefonen er tændt i længere tid, kan den føles varm. I de fleste tilfælde er dette normalt.

Tænd og sluk telefonen

1. Tryk på , og hold den inde for at tænde eller slukke telefonen. Tryk **OK** for at slukke.
2. Hvis SIM-kortet er gyldigt, men beskyttet med en PIN-kode (Personal Identification Number), vises **PIN-kode:**. Indtast PIN-koden, og tryk på **OK**. Slet poster med **Slet**.

Forsøg tilbage: viser det resterende antal forsøg til indtastning af PIN-koden. Når der ikke er flere forsøg tilbage, skal SIM-kortet herefter låses op ved hjælp af PUK-koden (Personal Unblocking Key).

Lås op med PUK-kode

1. Indtast PUK-koden, og tryk på **OK**. Slet poster med **Slet**.
2. Indtast en ny PIN-kode, og tryk på **OK**.
3. Indtast den nye PIN-kode igen, og bekræft med **OK**.

Bemærk! Hvis der ikke medfølger PIN- og PUK-kode til dit SIM-kort, skal du kontakte din serviceudbyder. Hvis du indtaster en forkert PIN-kode mere end 10 gange, låses SIM-kortet permanent.

Bliv fortrolig med din telefon

Hjælpefunktioner

Brug nedenstående symboler til at guide dig gennem hjælpeafsnittene i brugervejledningen.



Syn



Håndtering



Hørelse



Sikkerhed

Opstartsguide

Når telefonen tændes for første gang, aktiveres en Opstartsguide til at foretage grundlæggende indstillinger.

1. Vælg det ønskede sprog og tryk **OK**.
2. Vælg den type indstilling, du vil tilpasse. Du kan vælge at tilpasse en eller flere indstillinger ved at vælge og trykke på **OK**. Tryk på **Udført**, når du er færdig.
3. Du vil modtage en kort vejledning om telefonens menu. Tryk på **Næste** for at gå igennem vejledningen trin for trin. Tryk på **Afslut** for at afslutte opkaldet.

Underretningspanel og statusbjælke

Øverst på skærbilledet kan du se, om der er underretninger.

Tryk på **OK** for at åbne hovedmenuen og se, hvilke applikationer der har en notifikation.

Øverst på hovedskærbilledet kan du se statussymbolerne, for eksempel netværkets signalstyrke, batteriniveau, Bluetooth-aktivitet med mere.

Beskrivelser i dette dokument

Beskrivelser i dette dokument er baseret på din telefons opsætning på købstidspunktet. Anvisningerne starter normalt fra startskærmen. Tryk på  for at komme til startskærmen. Nogle beskrivelser er forenklet.

Pilen (→) angiver næste handling i de trinvisse anvisninger.

Tip: Hvis du læser dette dokument digitalt, kan du til enhver tid klikke på  for at gå til indholdsfortegnelsen i dette dokument.

Grundlæggende telefonfunktioner

Ring til

- Indtast et nummer eller besvar indgående opkald.
- Åbn opkaldslisten.

Afslut opkald/Tænd og sluk

- Afslut opkald eller vend tilbage til startskærmen.
- Hold tasten inde for at tænde eller slukke telefonen.

Valgmuligheder

Tryk for at se flere tilgængelige valgmuligheder i den valgte menu. I forskellige menuer og funktioner vil den vise tilgængelige valgmuligheder for denne funktion. Prøv altid at trykke på denne knap for at få vist flere valgmuligheder.

Tilbage

Bruges til at vende tilbage til det foregående skærmbillede.

Flere oplysninger

Tryk for at få flere oplysninger om valgmulighederne i den valgte menu.

Tryghedsalarm

Tryk for at foretage et tryghedsopkald.

Navigationstaster

- (A) Brug **navigationstasterne** til at navigere.
- (B) Brug **OK** til at åbne **Menu** og til at bekræfte handlinger.

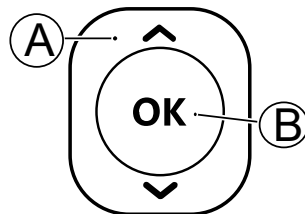

Standby (klar-tilstand)

Når telefonen er klar til brug, og du endnu ikke har indtastet tegn, er telefonen på standby.

Tip: Du kan altid trykke på  for at vende tilbage til standby.





Volumenknapper

Brug lydstyrketasterne til at regulere lydstyrken under et opkald.

Se også *Lydstyrke* , s.56 for at få flere oplysninger.

Bemærk! Hvis du benytter høreapparat eller har vanskeligt ved at høre, når telefonen bruges i støjende omgivelser, kan du tilpasse telefonens lydindstillinger. Se *Lydindstillinger* , s.55.

Lydløs tilstand

Du kan også indstille enheden til lydløs tilstand: Tryk på og hold  inde, indtil  vises. For at genaktivere ringe- og beskedtoner skal du trykke på og holde  inde, indtil  forsvinder. Se også *Ringetype*, s.57 for at slå underretningslyde fra.

Headset

Bemærk! Du skal bruge et headset med et 3,5 mm stereostik. USB-C-opladningsporten har ikke lydfunktion og understøtter ikke tilslutning af et USB-C-headset.

Når et headset er tilsluttet, afbrydes telefonens indbyggede mikrofon automatisk. Hvis den er tilgængelig, kan du bruge svartasten på headsettet til at besvare og modtage opkald.





FORSIGTIG

Anvendelse af headset ved høj lydstyrke kan forårsage høreskader. Husk at regulere lydstyrken omhyggeligt, når du bruger et headset.

Tastaturlås

Du kan låse tastaturet for at undgå, at der utilsigtet bliver trykket på tastene, hvis du f.eks. har telefonen i lommen eller i en taske.

Indgående opkald kan besvares ved tryk på , selv om tastaturet er låst. Under opkaldet låses tastaturet op. Når opkaldet afsluttes eller afvises, låses tastaturet igen.

- Tryk på og hold  inde for at aktivere/deaktivere tastaturlåsen.

Bemærk! Det vigtigste lokale nødopkaldsnummer kan altid tastes uden at låse tastaturet op.

Find flere indstillinger for tastaturlås på *Tastaturlås*, s.47

Indtast tekst

Manuel indtastning af tekst

Vælg tegn

- Tryk gentagne gange på en taltast, indtil det ønskede tegn vises. Vent et øjeblik, inden du indtaster næste tegn. Tryk på **Slet** for at slette tegn.

Specialtegn

1. Tryk på  for at få vist en liste med specialtegn.
2. Vælg det ønskede tegn ved hjælp af **navigationstasterne**, og tryk på **OK** for at indsætte det.

Flyt markøren i teksten

- Brug **navigationstasterne** til at flytte markøren rundt i teksten

Store bogstaver, små bogstaver, tal og tekstforslag





- Tryk på  for at vælge mellem tekstforslag, stort begyndelsesbogstav, store bogstaver, små bogstaver og tal. For at bruge tekstforslag skal det ønskede sprog vælges, se næste eller *Skriftsprog*, s.44.

Skriv tekst med tekstforslag

På nogle sprog kan du bruge tekstforslagsmetoden, der bruger en ordbog til at foreslå ord. Se *Stavekontrol*, s.44 for at få mere at vide om, hvordan funktionen aktiveres/deaktiveres.

- Tryk på hver enkelt tast **én gang**, også selv om det viste tegn ikke er det, du ønsker. Ordbogen foreslår ord på baggrund af de taster, du har trykket på.

Eksempel

1. Tryk på    , hvis du vil skrive ordet "Fred". Gør ordet færdigt, før du kigger på forslagene.
2. Brug **navigationstasterne** til at flytte markøren for at se de foreslåede ord.
3. Tryk på **OK**, og fortsæt med næste ord.
Du kan også trykke på  for at indsætte et mellemrum og fortsætte med næste ord.

4. Hvis det ønskede ord ikke foreslås, skal du bruge manuel indtastning af tekst.

Bemærk! Se i *Skriftsprog*, s.44 for at få flere oplysninger.

Nyt ord betyder, at du manuelt kan indtaste et ord, hvis det ikke findes i ordbogen. Det indtastede ord gemmes dog ikke i ordbogen til fremtidig brug.

Indtastningstilstand

Tryk på **#** for at skifte indtastningstilstand.

 En (eller sprogekoden for det valgte sprog)	Stort begyndelsesbogstav med tekstforslag med første bogstav med stort og efterfølgende bogstaver i samme ord med små bogstaver
 en (eller sprogekoden for det valgte sprog)	små bogstaver med tekstforslag
 EN (eller sprogekoden for det valgte sprog)	STORE BOGSTAVER med tekstforslag
 Abc	Stort begyndelsesbogstav
 abc	små bogstaver
 ABC	STORE BOGSTAVER
 123	Tal
Skriftsprog	Vælg for at ændre skriftsprog, se også <i>Skriftsprog</i> , s.44

Mulighed for kombination med høreapparat

Denne telefon kan kombineres med et høreapparat. Kompatibilitet med høreapparater er ikke nogen garanti for, at et bestemt høreapparat vil fungere sammen med en bestemt telefon. Mobiltelefoner indeholder radio-transmittere, der kan forstyrre funktionen af høreapparatet. Nogle af de trådløse teknologier, der bruges på denne telefon, er blevet testet for brug med høreapparater, men der kan være nogle nyere trådløse teknologier, der endnu ikke er testet for brug med høreapparater. Du kan sikre, at et bestemt høreapparat fungerer godt sammen med denne telefon, ved at teste dem sammen, før du køber.

Standarden for kompatibilitet med høreapparater indeholder to typer klassificeringer:

- **M:** Hvis du vil bruge dit høreapparat i denne tilstand, skal du sikre, at dit høreapparat er indstillet til "M-tilstand" eller akustisk koblingstilstand og placere telefonmodtageren i nærheden af høreapparatets indbyggede mikrofon. Du opnår de bedste resultater ved at prøve at bruge telefonen i forskellige positioner i forhold til høreapparatet, f.eks. vil placering af modtageren en anelse over øret give bedre ydelse for høreapparater med mikrofoner placeret bag øret.
- **T:** Hvis du vil bruge høreapparatet i denne tilstand, skal du sikre, at dit høreapparat er i "T-tilstand" eller teleslyngekoblingstilstand (ikke alle høreapparater har denne tilstand). Du opnår de bedste resultater ved at prøve at bruge telefonen i forskellige positioner i forhold til dit høreapparat, f.eks. kan placering af modtageren en anelse under eller foran øret give bedre resultater.

Se også *Lydindstillinger* , s.55 for oplysninger om, hvordan du kan tilpasse telefonens lydindstillinger.

Tilslutning af telefonen til en computer

Slut telefonen til en computer for at overføre billeder og andre filtyper. Begynd med at tilslutte et USB-kabel mellem telefonen og en computer. Du vil efterfølgende kunne bruge Stifinder på computeren til at trække og indsætte indhold fra telefonen til computeren eller omvendt.

Bemærk! Enkelte former for ophavsretligt beskyttet materiale vil muligvis ikke kunne overføres.

Træk og indsæt indhold mellem telefonen og en computer

1. Slut telefonen til en computer ved hjælp af et USB-kabel.
2. Vent, til telefonen eller hukommelseskortet åbnes som eksterne diske i Stifinder.
3. Træk og indsæt valgte filer mellem telefonen og computeren.

Bemærk! Du kan overføre filer ved hjælp af et USB-kabel på de fleste enheder og operativsystemer, som understøtter USB-masselagringsgrænseflade.



Sikker afbrydelse af USB-kablet

1. Sørg for, at det er sikkert at fjerne hardwarekomponenterne.
2. Frakobl USB-kablet.

Bemærk! De computerrelaterede anvisninger kan variere afhængigt af operativsystemet. Se i dokumentationen til computerens operativsystem for at få mere at vide.





Opkald

Ring op



1. Indtast telefonnummeret inkl. områdenummer på telefonens tastatur. Slet med **Slet**.
2. Tryk på  for at foretage et opkald.
3. Tryk på  for at afslutte opkaldet.

Tip: Brug altid + inden landekoden ved internationale opkald for at sikre korrekt funktion. Tryk på  to gange for at vælge det internationale forvalg +.

Opkald fra telefonbogen

1. Tryk på  for at åbne telefonbogen.
2. Bladr gennem telefonbogen, eller foretag en hurtig søgning ved at trykke på den tast, der svarer til det første bogstav i posten, se *Indtast tekst* , s.11.
3. Tryk på **OK** for at vælge en post, og tryk derefter på  for at ringe op til den valgte post.
Du kan også trykke på  for at ringe op med det samme.
4. Tryk på  for at annullere opkaldet.





Modtag et telefonopkald

1. Tryk på  for at besvare opkaldet.
Tryk på  for at afvise opkaldet (optagetone).
2. Tryk på  for at afslutte opkaldet.

Tip: Tryk på en af lydstyrketasterne for midlertidigt at slå ringesignalet fra under et indgående opkald.

Opkaldsmuligheder

Lydløs

Tryk på   **Slå lyden fra** under et opkald for at deaktivere mikrofonen.
Tryk på   **Slå lyden til** for at aktivere mikrofonen igen.



Højtaler

Tryk på højre funktionstast **Højtaler** under et opkald for at aktivere højttilstand. Tal tydeligt ind i telefonens mikrofon ved en maksimal afstand

på 1 m. Tryk på højre funktionstast **Højtaler** for at deaktivere højtalertilstand.

Valgmuligheder

I løbet af et opkald giver knappen valgmuligheder () adgang til yderligere funktioner.

- **Tilføj opkald** for at ringe til et andet nummer. Når den anden part er tilsluttet, kan du igen trykke på  og derefter trykke på:
- **Sammenflet opkald/Del konferenceopkald** for at flette de to opkald sammen til et konferenceopkald og derefter opdele dem igen, hvis det er nødvendigt.
- **Ombyt** for at skifte mellem de to opkald.
- **Overfør** for at flette de to opkald og afbryde forbindelsen til dig selv.
- **Parkér opkald/Genoptag opkald** for at parkere/genoptage det igangværende opkald.
- **Slå lyden fra** for at deaktivere mikrofonen. Se ovenfor.
- **Afslut opkald** for at afslutte det igangværende opkald (samme som ).
- **Afslut alle opkald** for at afslutte alle igangværende opkald.

Bemærk! For at få oplysninger om indstillinger i forbindelse med opkald, se *Opkald*, s.50

SOS-opkald

Så længe telefonen er tændt, kan du foretage nødopkald ved at indtaste det lokale nummer til alarmcentralen efterfulgt af .

Nogle netværk accepterer opkald til nødnumre uden et gyldigt SIM-kort. Kontakt din serviceudbyder for at få flere oplysninger.

VIGTIGT

Mobiltelefoner anvender radiosignaler, mobiltelefonnet, jordnet og brugerprogrammerede funktioner. Det betyder, at der ikke altid kan garanteres forbindelse under alle forhold. Du bør derfor aldrig sætte din lid til en mobiltelefon alene, hvis du skal foretage meget vigtige opkald, for eksempel i nødsituationer.

Opkaldsoplysninger

Under et opkald vises det kaldte eller det kaldende nummer samt den forløbne tid. Hvis opkalderens nummer er skjult, vises ukendt **Privat** eller **Ukendt**.



Opkaldsliste

Indgående, ubesvarede og foretagne opkald gemmes på en kombineret opkaldsliste.

1. Tryk på .

Alternativt kan du også trykke på **OK** →  **Opkaldsliste**.

2. Opkald vises som følger, afhængigt af opkaldstype:

	Indgående opkald
	Udgående opkald
	Ubesvaret opkald



3. Vælg det ønskede, og tryk på  for at ringe op.



Du kan også vælge en post og trykke på  for at:

- **Detaljer** for at få vist flere oplysninger om det valgte opkald.
- **Ring op** for at ringe op til det valgte nummer/den valgte kontaktperson.
- **Send besked** for at sende en tekstbesked.
- **Føj til kontakter** for at gemme nummeret på kontaktpersonerne.
 - **Føj til ny kontakt** for at tilføje nummeret som en ny kontaktperson.
 - **Føj til eksisterende kontakt** for at tilføje nummeret til en eksisterende kontaktperson.
- **Føj til blacklist/Fjern fra sortliste** for at blokere/frigive nummeret. Du vil ikke modtage opkald eller beskeder fra et blokeret nummer. Se *Blacklist*, s.49.
- **Slet** for at slette den valgte post i opkaldslisten.
- **Slet alt** for at slette alle poster i opkaldslisten.





Kontakter

Tilføj kontakt

1. Tryk på  for at åbne  **Kontakter** → **Tilføj kontakt**, og vælg, hvor den skal gemmes.
2. Vælg **Vælg Billede**, og tryk på **OK** for at tilføje et billede af kontaktpersonen.
3. Indtast **Navn**, **Mobilnummer**, **Hjemmenummer**, **Arbejde**, og du kan også vælge en særlig ringetone til opkald fra den valgte kontakt.
4. Tryk på **Gem**.

Tip: Brug altid + inden landekoden ved internationale opkald for at sikre korrekt funktion. Tryk på  to gange for at vælge det internationale forvalg +. Det er smart altid at gemme dine kontakter med det første + før landekoden, også for dine lokale/indenlandske kontakter, så du nemt kan ringe til dem, selv når du er i udlandet. Tryk på  flere gange for at inkludere følgende i nummeret: **P** (for en 3 sekunders pause i opkaldet) eller **W** (for at vente, indtil du trykker på **Send**).

Administration af kontaktpersoner i telefonbogen

1. Tryk på  for at åbne  **Kontakter**.
2. Vælg en kontaktperson, og tryk på :
 - **Tilføj kontakt** for at tilføje en kontaktperson i telefonbogen.
 - **Rediger** for at redigere kontaktpersonen. Når det er gjort, trykker du på **Gem**.
 - **Søg efter kontaktperson** for at søge efter en kontaktperson.
 - **Føj til top 10** for at indstille posten som en af de første kontaktpersoner i telefonbogen.
 - **Slet** for at slette den valgte kontaktperson. Tryk på **Ja** for at bekræfte.
 - Slet flere for at slette flere kontakter. Vælg eller søg efter og vælg de kontaktpersoner, du vil slette. Du kan også trykke på  → **Markér alt** for at vælge alle kontaktpersoner. Bekræft med **OK** for at slette de valgte kontaktpersoner.
 - **Kopiér kontakter** kopiere kontaktpersoner fra/til telefon og SIM-hukommelse.
 - **Kopiér fra:** vælg, hvor du vil kopiere fra.

- **Kopier til:** vælg, hvor kontaktpersonerne skal kopieres til.
 - Tryk på **Kopi** for at vælge de kontaktpersoner, der skal kopieres. Brug **Markér alt** til at vælge alle kontakter.
 - Tryk på **☰ → Ok** for at starte kopiering.
 - **Send vCard** for at sende den valgte kontaktperson som et vCard ved hjælp af den valgte metode.
 - **Send besked** for at sende en besked. Se *Opret og send tekstbesked (SMS)/billedbesked (MMS)*, s.25.
 - **Ejers nummer** Dette kan være forudindstillet af tjenesteudbyderen. Hvis ikke, kan du indstille navn og nummer, der er tilknyttet til dit SIM-kort.
 - **Hurtigopkaldskontakter** for at indstille hurtigopkaldsnumre til **2** - **9**. Vælg det ønskede hurtigopkaldsnummer og tilføj/erstat/slet kontaktpersoner.
Foretag hurtigopkald ved at holde den tilsvarende tast inde.
 - **Hukommelsesstatus** for at få vist status for telefonbogens hukommelse.
 - **Import/Eksport** for at kopiere kontaktpersoner fra/til telefon og hukommelseskort.
 - **Importér kontakter** for at kopiere kontakter til telefonbogen fra den interne hukommelse eller SD-kortet. Vælg, hvorfra du vil importere, og vælg derefter kontakterne. Tryk på **Ok** for at importere.
 - **Eksportér kontakter** for at kopiere kontaktpersoner fra telefonbogen til den interne hukommelse eller SD-kortet. Vælg de kontaktpersoner, du vil eksportere, og vælg derefter, hvor kontaktpersonerne skal gemmes.
3. Du kan også vælge en enkelt kontaktperson og trykke på **OK** og derefter trykke på **☰**:
- **Rediger** for at redigere kontaktpersonen. Når det er gjort, trykker du på **Gem**.
 - **Slet** for at slette den valgte kontaktperson. Tryk på **Ja** for at bekræfte.

Administrer top 10

En top 10-kontakt er en af de første 10 kontakter i telefonbogen. Se i , hvordan du gør.

1. Tryk på **★**, og vælg en af de tomme poster, og tryk på **Tilføj**.
 2. Rul gennem telefonbogen, og tryk på **Vælg**.
 3. Hvis der ikke er tilknyttet noget billede til den valgte kontakt, vil du blive tilbudt at tilføje et. **Ja** hvis du vil tilføje et billede, ellers **Nej**. Udført
- Hvis du vil redigere eller slette en eksisterende post, skal du vælge den og trykke på **☰ → Skift** eller **Fjern**.



For at skifte visningstilstand skal du trykke på **☰ → Visningstilstand** og vælge **Liste** eller **Enkelt**.

Tip: Visningstilstand → Enkelt kan være nyttig sammen med et tilknyttet billede, hvis du synes, det er nemmere at huske et billede i stedet for et navn.

ICE (til nødsituationer)

Udrykningspersonalet kan få adgang til disse supplerende oplysninger, f.eks. medicinsk information fra din telefon  **ICE**, hvis der opstår en nødsituation. Hvis du er kommet alvorligt til skade, er det meget vigtigt at have adgang til nødoplysningerne så hurtigt som muligt, da det kan forbedre chancerne for overlevelse. Du vælger selv, hvor mange af felterne du udfylder, men jo flere oplysninger, jo bedre.

Oplysninger om ICE (i tilfælde af nødsituationer) kan du finde i begyndelsen af din telefonbog.

1. Tryk på  for at åbne **Kontakter →  ICE**.
2. Tryk på **Mine oplysninger → Rediger** for at tilføje eller redigere oplysninger i hver indtastning.
 - **Navn** for at indtaste dit navn.
 - **adresse** for at indtast din hjemmeadresse.
 - **Mit nummer** for at indtaste dit telefonnummer.
 - **Fødselsdato** for at indtaste din fødselsdato.
 - **Sprog** for at indtaste dit foretrukne sprog.

Tryk på **Gem**, når du er færdig med **Mine oplysninger**.
3. Tryk på **Mit helbred → Rediger** for at tilføje eller redigere oplysninger i hver indtastning.
 - **Tilstand** for at indtaste eventuelle helbredstilstande eller medicinsk udstyr (f.eks. diabetes, pacemaker osv.).

-
- **Allergier** for at indtaste kendte allergier (f.eks. penicillin, bistik).
 - **Blodtype** for at indtaste din blodtype.
 - **Vaccination** for at indtaste eventuelle relevante vaccinationer.
 - **Medicinsk behandling** for at indtaste eventuel medicin, som du tager.
 - **Forsikring** for at indtast navnet på dit forsikringselskab og dit poli-cenummer (sygesikringsnummer).
 - **Læge** for at indtaste din læges navn.
 - **Telefonnummer** for at indtaste din læges telefonnummer.

Tryk på **Gem**, når du er færdig med **Mit helbred**.

4. Tryk på **ICE-kontakter** → **Rediger** for at tilføje eller redigere oplysninger i hver indtastning.

Bemærk! Du kan tilføje 2 **ICE-kontakter**.

- **Navn** for at indtaste navnet på din nødkontaktperson.
- **Relation** Tilføj kontaktperson fra telefonbogen.
- **Telefonnummer** for at indtaste telefonnumre på dine nødopkaldskontaktpersonerne.

Gentag trinnene for endnu en nødkontaktperson.

Tryk på **Gem**, når du er færdig med **Mine oplysninger**.

Tryghedsknap



Med tryghedsknappen har du let adgang til fastlagte **hjælpere**, hvis du får brug for hjælp. Sørg for, at tryghedsfunktionen er aktiveret og konfigureret før brug, indtast modtagerne (**hjælpere**) i nummerlisten, og rediger tekstbeskeden. Se *Tryghedsindstillinger*, s.22.

Sådan foretager du et tryghedsopkald



FORSIGTIG

Ved aktivering af et nødopkald er telefonen forudindstillet til håndfri tilstand. Lad være med at holde telefonen tæt på øret, når den er sat til håndfri tilstand/højttaler, da lydstyrken kan være meget høj.

1. Når der er brug for hjælp, trykker du på tryghedsknappen og holder den inde i 3 sekunder. Alternativt trykker du på den to gange inden for 1 sekund.
Tryghedsopkaldet begynder efter 5 sekunders forsinkelse. I dette tidsrum har du mulighed for at forhindre en eventuelt falsk alarm ved at trykke på .
2. Der sendes en tryghedstekstbesked (SMS) til alle **hjælpere**.
Bemærk! Denne skal først aktiveres for at fungere. Se *Trygheds-sms*, s.23.
3. Der ringes op til første **hjælper** på listen. Hvis opkaldet ikke besvares inden for et forudbestemt tidsrum (standard er 25 sekunder), ringes der op til næste nummer på listen. Opkaldet gentages 3 gange, indtil opkaldet besvares, eller indtil der trykkes på .

Bemærk! Nogle private sikkerhedsfirmaer accepterer automatiske opkald fra deres kunder. Kontakt altid sikkerhedsfirmaet, før du sætter deres nummer på Tryghedslisten.

Tryghedsindstillinger

Aktivering

Aktivér tryghedsfunktionen ved hjælp af tryghedsknappen.

1. Tryk på **Menu** → **Tryghedsalarm** → **Aktivering**:
 - **Til normal** for at trykke og holde knappen inde i ca. 3 sekunder, eller tryk på den to gange inden for 1 sekund.

- **Til (3)** for at trykke på knappen 3 gange inden for 1 sekund.
- **Fra** for at deaktivere tryghedsknappen.

Hjælpere

Tilføj numre til den liste, der ringes op til, når der trykkes på tryghedsknappen.

VIGTIGT

Orienter altid modtagerne på nummerlisten om, at de er opført som dine tryghedskontaktpersoner.

1. Tryk på **Menu** → **Tryghedsalarm** → **Hjælpere**.
2. Tryk på **Tilføj** → **Manuel** for at tilføje navne/numre manuelt.
Alternativt kan du trykke på **Kontaktpersoner** for at tilføje en kontaktperson fra telefonbogen.
3. Tryk på **Gem** for at bekræfte.

Tip: Hvis du vil redigere eller slette en eksisterende post, skal du vælge den med Ok. Tryk på **☰** → **Rediger** eller **Slet som hjælper**.

Trygheds-sms

Der kan sendes en tekstbesked til kontaktpersonerne (**hjælpere**) i nummerlisten, når der trykkes på tryghedsknappen.

1. Tryk på **Menu** → **Tryghedsalarm** → **Trygheds-sms**.
2. Markér **Send SMS** for at aktivere afsendelse af tryghedsbeskeden.

Bemærk! Det er nyttigt for modtageren af tryghedsbeskeden, hvis du skriver, at det er en tryghedsalarm, og at den kommer fra dig.

Orienter altid modtagerne på nummerlisten om, at de er opført som dine tryghedskontaktpersoner (**hjælpere**).

Eksempel: "Dette er en nødbesked fra John Smith".

3. Rul ned til beskedfeltet, og skriv beskeden.
4. Tryk på **Gem** for at gemme beskeden.

Positions SMS

VIGTIGT

Hvis Positions-SMS er aktiveret, bruger funktionen datatjenester, og du kan blive pålagt ekstra gebyrer afhængigt af dit dataabonnement. Vi anbefaler, at du spørger din serviceudbyder om dataaksterne for dit abonnement.

Denne funktion sender en SMS med brugerens placering til modtagerne på nummerlisten, når der foretages et tryghedsopkald. Beskeden indeholder dato, klokkeslæt og positionsoplysningen for Doro-brugeren. Hvis der ikke kan bestemmes nogen position, vil beskeden indeholde den seneste kendte position.

1. Tryk på **Menu** → **Tryghedsalarm** → **Positions SMS**.
2. Vælg **Til** for at aktivere afsendelsen af positionsbeskeden.

Signaltype

Vælg signaltypen til underretning om tryghedsrækkefølgen.

1. Tryk på **Menu** → **Tryghedsalarm** → **Signaltype**:
 - **Høj** for at bruge høje signaler (standard).
 - **Lav** for at bruge ét lavt signal.
 - **Lydløs** for ingen lydindikering, som et normalt opkald.

Tryk på **OK** for at vælge den ønskede signaltype.

Opkaldsvarighed



Vælg, hvor længe telefonen skal ringe op til et hjælpernummer, før den går videre til det næste nummer på listen. Indstil opkaldsvarigheden til at være kortere end aktiveringstiden for en telefonsvarertjeneste.

1. Tryk på **Menu** → **Tryghedsalarm** → **Opkaldsvarighed**.
2. Vælg hvor mange sekunder telefonen skal ringe op til et hjælpernummer, før den går videre til det næste nummer på listen. Tryk på **OK**, når du er færdig.

Beskeder

Opret og send tekstbesked (SMS)/billedbesked (MMS)

En tekstbesked (SMS) er en kort tekstbesked, du kan sende til andre mobiltelefoner. En billedbesked (MMS) kan indeholde tekst og medieobjekter såsom billeder, lydoptagelser og video. Besked-indstillingerne for de fleste tjenesteudbydere er allerede inkluderet fra starten.

1. Tryk på **Menu** →  **Meddelelser** → **Skriv**.
2. Tryk på , og vælg en modtager og et nummer med **Vælg/OK** fra dine kontakter. Tryk på **Udført**, når du er færdig. Alternativt kan du indtaste nummeret for at tilføje modtageren manuelt og trykke på **OK**, når du er færdig.

Bemærk! Hvis du vælger at tilføje flere modtagere, skal du betale gebyr for hver modtager.

3. Gå til beskedfeltet, og skriv din besked, se *Indtast tekst* , s.11.

4. Tryk på  for flere valgmuligheder:

- **Tilføj billede** for at bruge kameraet til at tage et billede eller tilføje et billede fra dit galleri.



Bemærk! Hvis du tilføjer mere end ét billede, bliver de efterfølgende billeder skaleret ned af telefonen. Hvis du vil opretholde den bedste billedkvalitet, skal du nøjes med at sende ét billede i hver besked.

- **Tilføj talebesked** for at tilføje en optaget talebesked.
- **Tilføj video** for at bruge kameraet til at optage en video.
- **Tilføj emne** for at indtaste et emne.
- **Tilføj kontaktperson** for at tilføje en kontakt som en vcf-fil fra din telefonbog.
- **Tilføj audiofil** for at tilføje en optaget lyd fra dit bibliotek.
- **Eksempel** for at få vist beskeden før afsendelse.
- **Tilføj** for at føje flere elementer til beskeden.
- **Fjern vedhæftet fil** for at fjerne et eller flere elementer fra beskeden.
- **Gem som udkast** for at gemme den aktuelle besked til senere afsendelse.

5. Når du er færdig, skal du trykke på **Send** for at sende beskeden.



Læs og administrer beskeder

Indbakke, Udkast, Sendt og Udbakke

1. Tryk på **Menu** →  **Meddelelser**.
2. Vælg **Indbakke**, **Udkast**, **Sendt** eller **Udbakke**.
3. Tryk på  for at få vist flere beskedmuligheder:
 - **Ring op** for at ringe op til det valgte nummer/den valgte kontaktperson.
 - **Detaljer** for at få vist flere oplysninger om beskeden.
 - **Videresend** for at videresende beskeden. Rediger beskeden (om nødvendigt) og indtast modtageren, tryk derefter på **OK** for at sende.
 - **Slet** for at slette den enkelte besked.
 - **Slet alt** for at slette alle beskeder.
 - **Føj til kontakter** for at gemme nummeret på en ny eller eksisterende kontaktperson.
4. Vælg en enkelt besked, og tryk på **OK** for at **Åben** beskeden.
5. Tryk på  for de samme valgmuligheder som ovenfor, og desuden:
 - **Afspil** for at få vist en multimediebesked.
 - **Gem mediefiler** for at gemme en medievedhæftning.

Oprettelse og afsendelse af talebeskeder

En talebesked er en kort optaget besked, du kan sende til andre mobiltelefoner. Talebeskedens længde afhænger af tjenesteudbyderen, men typisk ikke mere end ca. 13 sekunder.

1. Tryk på **Menu** →  **Meddelelser** → **Talebesked**.
2. Optagelsen af talebeskeden starter med det samme. Tal tydeligt ind i telefonens mikrofon ved en maksimal afstand på 1 m.
 - Tryk på **OK** for at sætte optagelsen på pause (**II**), tryk på **OK** for at genoptage (**●**) optagelsen.
 - Tryk på  for at stoppe optagelsen.
3. Tryk på , og vælg en modtager og et nummer fra dine kontakter. Tryk på **Udført**, når du er færdig.
Alternativt kan du indtaste nummeret for at tilføje modtageren manuelt og trykke på **OK**, når du er færdig.

Bemærk! Hvis du vælger at tilføje flere modtagere, skal du betale gebyr for hver modtager.

4. Gå til beskedfeltet, og skriv din besked, se *Indtast tekst* , s.11.
5. Når du er færdig, skal du trykke på **Send** for at sende beskeden.

Beskedindstillinger

SMS (tekstbesked)

Beskedcentral

Tekstbeskeder kræver et nummer til beskedtjenesten, der normalt automatisk er angivet på din telefon. Nummeret kan fås hos din mobiloperatør.

1. Tryk på **Menu** →  **Meddelelser** → **Indstillinger** → **SMS** → **Beskedcentral**.
2. Tryk på **OK** og indtast nummeret på servicecenteret.

Bemærk! Servicecenternummeret er normalt forudindstillet på dit SIM-kort, og det kan muligvis ikke ændres.

3. Tryk på **OK** for at bekræfte.

Besked validitetsperiode

En SMS-besked gemmes midlertidigt i SMS-centeret, hvis modtagerens mobiltelefon er offline. Det er muligt at angive SMS'ens gyldighedsperiode. Det betyder, at SMS-beskeden slettes fra SMS-centeret efter et stykke tid og ikke bliver videresendt til modtagerens mobiltelefon, når den bliver online.

1. Tryk på **Menu** →  **Meddelelser** → **Indstillinger** → **SMS**.
2. Indstil **Besked validitetsperiode**.

Bemærk! Denne indstilling skal normalt ikke ændres.

Afleveringsrapport

Du kan vælge, om du vil have telefonen til at underrette dig, når din tekstbesked er nået frem til modtageren.

Bemærk! Kontakt din serviceudbyder for at få detaljerede oplysninger om abonnementspriser, før du bruger funktionen.

1. Tryk på **Menu** →  **Meddelelser** → **Indstillinger** → **SMS**.
2. Markér **Afleveringsrapport** med **OK** for at aktivere.

Foretrukket lager

Vælg det foretrukne lager til dine beskeder.

1. Tryk på **Menu** →  **Meddelelser** → **Indstillinger** → **SMS** → **Foretrukket lager**.
2. Vælg for at gemme beskeder på **Telefon** eller **SIM-kort**.

SMS-påmindelse

Påmindelsen advarer dig, hvis du ikke har kontrolleret dine beskeder 10 minutter efter, du har modtaget dem.

1. Tryk på **Menu** →  **Meddelelser** → **Indstillinger** → **SMS**.
2. Markér **SMS-påmindelse** med **OK** for at aktivere.

Inputmetode

Med Indtastningsmetode kan du vælge at indtaste dine SMS'er med særlige, landespecifikke specialtegn (Unicode) eller skrive med enklere tegn. **Auto** tillader brugen af specialtegn. Specialtegn kræver mere plads, og størrelsen på hver enkelt besked kan være reduceret til 70 tegn. **GSM-alfabet** konverterer eventuelle specialtegn til almindelige bogstaver, dvs., at Î bliver til I. En besked kan dermed indeholde 160 tegn.

1. Tryk på **Menu** →  **Meddelelser** → **Indstillinger** → **SMS** → **Inputmetode**.
2. Vælg en indtastningsmetode:
 - **Auto** (standard) for at tillade specialtegn, hvis det er nødvendigt, men hver meddelelse kan begrænses til 70 tegn.
 - **GSM-alfabet** for at konvertere eventuelle specialtegn til almindelige bogstaver.



Hukommelsesstatus

Få vist den benyttede hukommelseskapacitet på SIM-kortet og i telefonens hukommelse.

1. Tryk på **Menu** →  **Meddelelser** → **Indstillinger** → **SMS** → **Hukommelsesstatus**.
2. Få vist den benyttede hukommelseskapacitet på SIM-kortet og i telefonens hukommelse.

MMS (Multimedie/billedbesked)

Markér/afmarkér funktionerne som ønsket.

1. Tryk på **Menu** →  **Meddelelser** → **Indstillinger** → **MMS** → **MMS-konto**:
2. Vælg din serviceudbyder, og tryk på **OK** for at aktivere MMS-kontoen.
3. Tryk på  for følgende valgmuligheder:

Disse indstillinger er nødvendige, for at billedbeskedfunktionen kan bruges. Indstillingerne for billedbeskeder leveres af din serviceudbyder og kan sendes til dig automatisk.



 - **Ny forbindelse**: Gør følgende, hvis din serviceudbyder ikke er med på listen. Kontakt din serviceudbyder for at få de rigtige indstillinger.
 - **Navn** for at tilføje kontonavn.
 - **Brugernavn** for at tilføje brugernavn.
 - **Adgangskode** for at tilføje adgangskode.
 - **Adgangspunkt** for at tilføje APN (adgangspunktnavn).
 - **Aut.type** for at angive den type autentifikation, der skal bruges, hvis din serviceudbyder har et APN med brugernavn og adgangskode.
 - **IP-type** for at angive den protokol, som enheden skal bruge for at få adgang til internettet via mobildata.
 - **Gateway** for at tilføje en gateway-proxyadresse.
 - **Port** for at tilføje gateway-proxyport.
 - **Hjemmeside** for at tilføje internetside.
 - **Avancerede indstillinger** for mere avancerede indstillinger:
 - **DNS-adresse** for at tilføje en DNS-IP-adresse til din serviceudbyder.
 - **Netværkstype** for at indstille netværkstypen. Vælg mellem **WAP** og **HTTP**.
 - Tryk på **Gem**, når du er færdig.
 - **Søg** for at søge efter alle tilgængelige MMS-konti (APN).
 - **Slet** for at slette den valgte MMS-konto (APN).
 - **Rediger** for at redigere den valgte MMS-konto (APN).
4. Markér/afmarkér funktionerne som ønsket.
 - **Afleveringsrapport** for at få besked, når din multimediebesked er nået frem til modtageren.
 - **Send rapport** for at få besked, når din multimediebesked er læst af modtageren.

- **Fillager** vælg for at gemme multimediefiler på **Telefon** eller **Hukommelseskort** (hvis installeret).
- **Hukommelsesstatus** for at få vist den benyttede hukommelseskapacitet på den valgte hukommelse.

Celleinformation

Du kan modtage beskeder vedrørende forskellige emner fra din serviceudbyder, herunder f.eks. vejr- eller trafikmeldinger for bestemte områder. Tilgængelige kanaler og relevante kanalindstillinger oplyses af din serviceudbyder. Mobilnetudsendte beskeder kan ikke modtages, når enheden roamer.

Tryk på **OK** for at læse en mobilnetudsendt besked.



1. Tryk på **Menu** →  **Meddelelser** → **Indstillinger** → **Celleinformation**.
2. Du kan foretage følgende indstillinger:
 - **Sprog** for at vælge for hvilke sprog, mobilnetudsendte beskeder skal vises.
 - **Kanalindstillinger** for kanalindstillinger:
Markér den pågældende kanal for at modtage beskeder på den pågældende kanal.
Tryk på  for kanalhåndtering:
 - **Tilføj kanal** for at tilføje en ny kanal, du ønsker at modtage mobilnetudsendte beskeder på. Indstil kanalnummer og titel, og tryk på **Gem** for at gemme og aktivere den.
 - **Rediger kanal** for at redigere den valgte kanal, og tryk på **Gem**, når du er færdig.
 - **Slet kanal** for at slette den valgte kanal, og tryk på **Ja** for at bekræfte.
3. Tryk på  for valgmuligheder:
 - **Videresend** for at videresende beskeden.
 - **Slet** for at slette en besked.
 - **Indstillinger** for at få vist flere valgmuligheder:

Bemærk! Ikke alle operatører har aktiveret funktionen for mobilnetudsendte beskeder i deres netværk.

Nødalarm

Nødalarm er fællesbetegnelsen for den Offentlige Advarselstjeneste baseret på **Celleinformation**-teknologi. Du vil modtage en besked, hvis en myndighed sender en alarmbesked. Denne tjeneste er ikke tilgængelig i alle lande.

Indbakke

1. Tryk på **Menu** →  **Meddelelser** → **Indstillinger** → **Nødalarm**.
2. Vælg **Indbakke**.
3. Tryk på  for at få vist følgende valgmuligheder, selvom valgmulighederne kan variere afhængigt af den valgte meddelelsestype:
 - **Vis** for at åbne og se den valgte meddelelse.
 - **Slet** for at slette den enkelte besked.
 - **Slet alt** for at slette alle beskeder.

Indstillinger



Vælg den type alarmbeskeder, du ønsker at modtage.

1. Tryk på **Menu** →  **Meddelelser** → **Indstillinger** → **Nødalarm** → **Indstillinger**.
2. Aktiver/deaktiver meddelelsestype med knappen **OK**.

Indstil Telefonsvarer

Hvis dit abonnement omfatter en telefonsvarerservice, kan personer, der ringer til dig, indtale en besked, når du f.eks. ikke kan besvare opkaldet. **Telefonsvarer** er en netværksservice, og du skal muligvis først tegne abonnement på den. Yderligere oplysninger og nummeret på voicemailen oplyses af din serviceudbyder.

Ring til voicemail



- Tryk og hold genvejsknappen  inde.
1. Tryk på **Menu** →  **Meddelelser** → **Indstillinger** → **Telefonsvarer**.
 2. Tryk på **Rediger** og indtast nummer, og tryk på **OK** for at bekræfte.

Vejret

VIGTIGT



Vejrfunktionen bruger datatjenester, der kan være dyre. Vi anbefaler, at du spørger din serviceudbyder om dataaksterne.

Vis vejret for din valgte by.

1. Tryk på **Menu** →  **Vejret**.
2. Tryk på  for at vende tilbage til standbytilstand.

Bemærk! Hvis du vil se vejret, skal du først vælge en by.

Vejrindstillinger

1. Tryk på **Menu** →  **Vejret**.
2. Vælg **Vejret**: Første gang du åbner vejrfunktionen, bliver du bedt om at indtaste den by, der er tættest på dig, til dine vejrudsigter. Indtast navnet på byen, og tryk på **Søg** for at søge. Vælg byen på listen og tryk på **OK**.
3. Tryk på  for valgmuligheder.
 - **By**: tryk på  og **Rediger** for at redigere eller **Slet** for at slette byen.
 - **Baggrund** og vælg **Til** (for at få vist vejret i standbytilstand).
 - **Temperatur enhed** for at vælge mellem **Celsius** og **Fahrenheit**.



Kamera

Du kan tage fotos, optage videoer og få vist dine fotos og videoer ved at bruge menuen Kamera .

Tør linsen af med en tør klud for at få skarpe billeder og videoer.

1. Tryk på **Menu** →  **Kamera**.
2. Brug  til at zoome ind og ud.

Bemærk! Zoom kan forringe billedkvaliteten.

3. Tryk på **OK** for at tage et billede eller start/stoppe en videooptagelse. Tryk på  **Kamera/Videokamera** for at skifte mellem kamera- og videooptagelse.
4. For at optage video skal du trykke på **II(OK)** for at sætte på pause og  for at stoppe optagelsen. Tryk på **Ja** for at gemme optagelsen.
5. Tryk på  for flere valgmuligheder:

Bemærk! Nogle valgmuligheder er kun tilgængelige i fototilstand og andre i videotilstand.

Billedfremviser

- Billedfremviseren viser alle dine tagne billeder og optagede videoer. Se mere under *Galleri*, s.40.

Blitz

- **Auto** for automatisk at bruge blitzen/lampen afhængigt af det omgivende lys.
- **Fra** for at tvinge blitzen/lampen over på Fra uafhængigt af det omgivende lys.
- **Til** for at tvinge blitzen/lampen over på Til uafhængigt af det omgivende lys.

Bemærk! Blitzindstillingen bevares, indtil du ændrer den.

Kamera/Videokamera

- Skift mellem kamera- og videooptagelse.

Kvalitet

- Indstil kvalitetsniveauet for videoen. Jo højere, desto bedre kvalitet.

Bemærk! Højere kvalitet vil bruge mere hukommelsesplads.

Lukkerlyd

- Vælg for at få **Lukkerlyd** tændt eller **Fra**.



Foretrukket lager

- **Telefon** for at gemme billeder eller videoer i telefonens hukommelse.
- **Hukommelseskort** for at gemme billeder eller videoer på hukommelseskortet.

Bemærk! Du kan kun bruge denne valgmulighed, hvis du har sat en korrekt ekstern hukommelse i telefonen. Se *Isætning af SIM-kort, hukommelseskort og batteri*, s.3.

Alarm

Bemærk! Alarmen fungerer også, selvom telefonen er slukket.

1. Tryk på **Menu** →  **Alarm**.
2. Tryk på  → **Tilføj** for en ny alarm.
3. Vælg og indstil de forskellige valgmuligheder:
 - Indstil alarmen **Til** eller **Luk**.
 - Indstil tiden for alarmen.
 - Indstil valgmulighederne for **Gentagelsestilstand** hvis alarmen skal gentages.
 - **En gang** for en enkelt forekomst af alarmen.
 - **Dagligt** for daglig gentagelse af alarmen.
 - **Ugentlig** markerer for at gentage alarmen for den eller de valgte ugedage.
 - Angiv et navn til alarmen.
 - Vælg den ringetone, der skal forbindes med alarmen.
4. Tryk på **Gem**.

Hvis du allerede har en alarmpost, kan du ganske enkelt **Aktiver/Deaktiver** alarmen med **OK**.

Slumre eller slukke

- Når alarmen udløses, udsendes der en lyd. Tryk på **OK** for at afbryde alarmen, eller tryk på  for at gentage alarmen efter 9 minutter.

Tip: Hvis du vil redigere eller slette en alarm, skal du vælge alarmen og trykke på  → **Rediger** eller **Slet**.

Lommelygte

Bemærk! Lommelygten kan aflade batteriet meget hurtigt. Husk derfor at slukke lygten efter brug. Lyset slukker automatisk efter 5 minutter.

1. Fra inaktiv skærm trykkes på **Menu** →  **Lommelygte**.
2. Tryk på **OK** for at tænde eller slukke den.

Tip: Du kan trykke længe på  for at aktivere/deaktivere lommelygten.

Planlægger



Kalender

Bemærk! Kalenderpåmindelser fungerer, selvom telefonen er slukket.

Slumre eller slukke

- Når kalenderpåmindelsen slukkes, lyder der et signal, hvis det er indstillet. Tryk på **OK** for at slukke påmindelsen, eller tryk på  for at gøre påmindelsen lydløs.

Tilføjelse af en kalenderbegivenhed

1. Tryk på **Menu** →  **Planlægger** →  **Kalender**.
2. Vælg en dato og tryk på **OK** for at få vist følgende valgmuligheder:
 - **Emne** for at indtaste et navn på en begivenhed og anden relevant tekst.
 - Indstil datoen.
 - indstil tiden.
 - Indstil påmindelsesringetonen.
 - Indstil mulighederne for **Gentagelsestilstand**, hvis begivenheden skal gentages.
 - **En gang** for en enkelt forekomst af begivenheden.
 - **Dagligt** til daglig gentagelse af begivenheden.
 - **Ugentlig** markerer for at gentage begivenheden for den eller de valgte ugedage.
 - **Månedlig** for månedlig gentagelse af begivenheden.
 - **Årlig** for årlig gentagelse af begivenheden.
 - **Fra** for at slukke for gentagelsen af begivenheden.
3. Tryk på **Gem**, når du er færdig.

Tip: Hvis du vil redigere eller slette begivenheden, skal du vælge begivenheden og trykke på  → **Rediger** eller **Slet**.

Kalenderindstillinger















Tryk på **Menu** →  **Planlægger** →  **Kalender** →  :

- **Tilføj/Ny begivenhed**, derefter indtaster du de påkrævede oplysninger. Se *Tilføjelse af en kalenderbegivenhed*, s.37.
- **Vis** for at få vist dagens begivenheder.

- **Vis alle** for at få vist alle begivenheder.
- **Slet/Slet** for at slette dagens begivenheder.
- **Ryd alt/Slet alt** for at slette alle begivenheder.
- **Gå til dato** for at gå til en dato.
- **Ugentlig** for en ugentlig visning.
- **Dagligt** for en daglig visning.
- **Første dag i ugen** for at indstille den dag, hvor ugen skal starte.

Lommeregner



 **Lommeregner** kan bruges til almindelige regnefunktioner.

1. Tryk på **Menu** →  **Planlægger** →  **Lommeregner**.
2. Indtast det første tal.
Brug  for decimaltegn og  til at skifte mellem positivt og negativt tal.
3. Brug navigationstasten til at vælge en funktion (, , , , , , , , ).
4. Indtast det næste tal.
5. Gentag trin 2-4 efter behov, og afslut beregningen med .



Enhedskonversion

Omregn mellem de forskellige måleenheder med  **Enhedskonversion**.

1. Tryk på **Menu** →  **Planlægger** →  **Enhedskonversion**.
2. Vælg den ønskede enhedstype.
3. Vælg det enhedspar, du vil konvertere imellem.
4. Indtast værdien for den kendte enhed, og den tilsvarende værdi vises øjeblikkeligt for den anden enhed.

Filstyring

Administrer filernes indhold og egenskaber.

Filerne gemmes normalt i de mapper, der svarer til filtypen. Mappenavnene er kun på engelsk.



1. Tryk på **Menu** →  **Planlægger** →  **Filstyring**.
2. Vælg **Telefon** eller **Hukommelseskort**.

3. Vælg en mappe, f.eks. **Photos**, og tryk på **OK** for at åbne den.
4. Vælg en fil, og tryk på **OK** for at åbne filen.
5. Tryk på **☰** for at få vist tilgængelige valgmuligheder.

Medie

Galleri

Få vist og administrer dine gemte billeder og videoer.

1. Tryk på **Menu** →  **Medie** →  **Galleri**.
2. Vælg et billede/en video, og tryk på **OK** for at se billedet eller afspille videoen.
3. Tryk på  for valgmuligheder.
 - **Send** for at sende et billede/video via MMS eller Bluetooth.
 - **Slet** for at slette det valgte element. Tryk på **OK** for at bekræfte.
 - **Brug som** for at bruge et billede som **Tapet** eller **Kontaktbillede**.
 - **Omdøb** for at omdøbe. Rediger navnet og tryk på **Gem**.
 - **Detaljer** for at få vist detaljerede oplysninger om filen, f.eks. dato, størrelse og type.

FM-radio

The  **FM-radio** har et frekvensområde fra 87,5 to 108,0 MHz. Hvis du vil lytte til radio, skal du tilslutte et kompatibelt headset, der samtidig fungerer som antenne.



Sådan tænder/slukker du for radioen

1. Tilslut et headset i headsetstikket .
2. Tryk på **Menu** →  **Medie** →  **FM-radio** → **OK** for at tænde (▶) /slukke (■) for radioen. Den indstillede frekvens vises.

Tip: Tryk på  for at vende tilbage til standbytilstand. Radioen vil fortsat være tændt.

Hvis du frakobler headsettet, slukkes radioen.

Valgmuligheder

1. Tryk på **Menu** →  **Medie** →  **FM-radio**.
2. Telefonen vil automatisk søge efter tilgængelige radiostationer.
3. Skift mellem stationerne med ◀◀ eller ▶▶.
4. Tryk på  for valgmuligheder:
 - **Gem kanaler automatisk** for at søge efter tilgængelige radiostationer.

- **Kanalliste** for at få vist dine gemte kanaler. Tryk på **OK** for at afspille kanal og **☰** for at få flere valgmuligheder:
 - **Afspil** for at afspille kanal.
 - **Rediger** for at redigere kanalnavn og frekvens.
 - **Slet** for at slette kanalen.
 - **Slet alt** for at slette alle kanaler.
- **Gem kanal** for at gemme den aktuelt indstillede frekvens.
- **Manuel søgning** for at indstille frekvensen manuelt.
- **Højtaler til** for at afspille kanalen på højtaleren.
Sluk for højtaleren ved at trykke på **☰** → **Højtaler fra**.

Lydoptager

Brug lydoptageren til at optage notater og beskeder.

1. Tryk på **Menu** → **Medie** → **Lydoptager**.
2. Tryk på **●** for at starte en optagelse og **||** for at sætte den på pause.
Tryk på **■**, når du er færdig.
Optagelsen gemmes automatisk.
3. Tryk på **☰** for valgmuligheder:
 - **Ny optagelse** for at starte en ny optagelse.
 - **Slet** for at slette den aktuelle optagelse.
 - **Send** for at sende optagelsen via MMS eller Bluetooth.
 - **Optagelser** for at se listen over optagelser, og tryk på **OK** for at afspille optagelsen. Tryk på **☰** for valgmuligheder:

Bemærk! Lydoptagelser gemmes i **Telefon** → **Audio**

- **Tilføj mappe** for at tilføje en mappe.
- **Angiv som ringetone** for at bruge optagelsen som ringetone ved indgående opkald eller som alarmtone.
- **Send** for at sende optagelsen via MMS eller Bluetooth.
- **Slet** for at slette den aktuelle optagelse.
- **Detaljer** for at få vist detaljerede oplysninger om filen, f.eks. dato, størrelse og type.
- **Rediger** for at omdøbe optagelsen.
- **Søg** for at søge efter en optagelse.
- **Sortér** for at ændre sorteringsrækkefølgen for optagelserne.

- **Markér** for at vælge/fravælge en eller flere optagelser for forskellige handlinger. Tryk på  for at få forskellige valgmuligheder.

Indstillinger

Generelt

Tid & dato

Tip: Telefonen er opsat til automatisk at opdatere klokkeslæt og dato i henhold til den aktuelle tidszone. Sluk ved at fjerne markeringen **Tid & dato** → **Automatisk dato og tid** → **Brug netværkets tid**. Automatisk opdatering af dato og klokkeslæt ændrer ikke tiden, som du har indstillet for alarmerne og kalenderen. De benytter lokal tid.

Angiv tid

1. Tryk på **Menu** → **Indstillinger** → **Generelt** → **Tid & dato** → **Angiv tid**.
2. Indtast klokkeslættet, og tryk på **OK**.

Bemærk! Manuel indstilling af klokkeslæt deaktiverer den automatiske opdatering af klokkeslæt og dato.

Angiv dato

1. Tryk på **Menu** → **Indstillinger** → **Generelt** → **Tid & dato** → **Angiv dato**.
2. Indtast datoen, og tryk på **OK**.

Bemærk! Manuel indstilling af dato deaktiverer den automatiske opdatering af klokkeslæt og dato.

Tidsformat

1. Tryk på **Menu** → **Indstillinger** → **Generelt** → **Tid & dato** → **Tidsformat**.
2. Vælg **12 timer** eller **24 timer**, og tryk på **OK**.

Visningstype for dato

1. Tryk på **Menu** → **Indstillinger** → **Generelt** → **Tid & dato** → **Visningstype for dato**.
2. Vælg det ønskede format og tryk på **OK**.

Indstil automatisk opdatering af klokkeslæt og dato

1. Tryk på **Menu** → **Indstillinger** → **Generelt** → **Tid & dato** → **Automatisk dato og tid**.
2. Markér **Brug netværkets tid** for automatisk at opdatere klokkeslæt og dato i henhold til den aktuelle tidszone.

Bemærk! Manuel indstilling af klokkeslæt eller dato deaktiverer den automatiske opdatering af klokkeslæt og dato.

3. Tryk på **Opdatere nu** for at opdatere klokkeslæt og dato.

Sprog

Standardsproget for telefonens menuer, beskeder osv. bestemmes af SIM-kortet. Du kan ændre sproget til et hvilket som helst andet sprog, som telefonen understøtter.

1. Tryk på **Menu** → **Indstillinger** → **Generelt** → **Sprog** → **Sprog**.
2. Vælg et sprog, og tryk på **OK**.

Skriftsprog

1. Tryk på **Menu** → **Indstillinger** → **Generelt** → **Sprog** → **Skriftsprog**.
2. Vælg et sprog, og tryk på **OK**.

Stavekontrol

Brug metoden til indtastning af tekstforslag til at foreslå ord i en ordbog. Tryk på den tilsvarende tast **én gang**, også selv om det viste tegn ikke er det, du ønsker. Ordbogen foreslår ord på baggrund af de taster, du har trykket på. Se i *Skriv tekst med tekstforslag*, s.11, hvordan du gør.

1. Tryk på **Menu** → **Indstillinger** → **Generelt** → **Sprog** → **Stavekontrol**.
2. Vælg funktionen til at være **Til** eller **Luk**.

Batteri

Batteriniveau

Se batteristatus.

1. Tryk på **Menu** → **Indstillinger** → **Generelt** → **Batteri** → **Batteriniveau**.
2. Se aktuel batteristatus.

Vedligeholdelse af batterier

Aktivér for at forlænge batteriets levetid. Når den er aktiv, stopper opladningen ved 80 % for at reducere batteriets forringelse.

1. Tryk på **Menu** → **Indstillinger** → **Generelt** → **Batteri** → **Vedligeholdelse af batterier**.
2. Vælg funktionen til at være **Luk** eller **Til**.

Bloker funktion

Vælg en app eller funktion, du vil blokere for brug.

1. Tryk på **Menu** → **Indstillinger** → **Generelt** → **Bloker funktion**.
2. Fjern markeringen for hver app/funktion, du vil deaktivere, og markér for at aktivere blokering.
3. Tryk på **Udført**, når du er færdig.

Nulstil indstillinger

1. Tryk på **Menu** → **Indstillinger** → **Generelt** → **Nulstil indstillinger**.
2. Alle de ændringer, du har foretaget i telefonens indstillinger, nulstilles til standardværdierne.
Indtast koden til telefonen, og tryk på **OK** for at nulstille.

Nulstil alle

1. Tryk på **Menu** → **Indstillinger** → **Generelt** → **Nulstil alle**.
2. Alle telefonindstillinger og indhold, f.eks. kontaktpersoner, billeder, nummerlister og beskeder slettes (SIM-kort og hukommelseskort påvirkes ikke).
Indtast telefonkoden, og tryk på **OK**.
3. Tryk på **Ja** for at bekræfte **Nulstil alle** og fortsætte med at slette alle dine personlige oplysninger.

Bemærk! Denne handling kan ikke fortrydes!

Skærm

Baggrund

1. Tryk på **Menu** → **Indstillinger** → **Skærm** → **Baggrund**.
2. Vælg baggrund i:
 - **Statisk skærmbaggrund** for at få vist forhåndsdefinerede baggrunde.
 - **Flere billeder** for billeder, der er tilgængelige blandt dine filer.

Lysstyrke

Du kan justere skærmens lysstyrke.

1. Tryk på **Menu** → **Indstillinger** → **Skærm** → **Lysstyrke**.
2. Indstil lysstyrke til et behageligt niveau, og tryk på **OK**, når du er færdig.

Bemærk! Jo lysere displayet er, desto mere batteristrøm bruger det.

Baglys

Vælg, hvor lang tid der skal gå, inden displayets baggrundsbelysning slukkes.

1. Tryk på **Menu** → **Indstillinger** → **Skærm** → **Baglys**.
2. Vælg, hvor lang tid displayet skal være tændt.
3. Tryk på **OK** for at bekræfte.

Bemærk! Længere tid med baggrundsbelysning aktiveret vil forbruge mere batteristrøm.

Hovedmenu

Du kan vælge forskellige typografier til hovedmenuen.

1. Tryk på **Menu** → **Indstillinger** → **Skærm** → **Hovedmenu**:
2. Vælg **Enkelt** eller **Liste**.

Skriftstørrelse

Du kan tilpasse tekststørrelsen i menuen og i beskeder.

1. Tryk på **Menu** → **Indstillinger** → **Skærm** → **Skriftstørrelse**.
2. Vælg **Normal** eller **Stor**.

Tema

Du kan vælge forskellige temaer for at tilpasse telefonens tekster og baggrund.

1. Tryk på **Menu** → **Indstillinger** → **Skærm** → **Tema**.
2. Vælg det ønskede tema, og tryk på **OK**.

Sikkerhed

PIN-kode

1. Tryk på **Menu** → **Indstillinger** → **Sikkerhed** → **PIN-kode**.
 - Markér **PIN-kode** for at aktivere PIN-koden. Nu skal du indtaste PIN-koden, hver gang du tænder telefonen.
 - Markér **PIN-kode** for at deaktivere PIN-koden.

VIGTIGT

Hvis du deaktiverer PIN-koden, og SIM-kortet tabes eller stjæles, vil det være ubeskyttet og skal blokeres af din serviceudbyder.

2. Tryk på **Modifier PIN** for at ændre PIN-koden til SIM-kortet.
3. Indtast den aktuelle PIN, og tryk på **OK**.
4. Indtast en ny PIN-kode, og tryk på **OK**. Indtast den nye PIN igen, og tryk på **OK**. Når du er færdig, vises **Udført**.

Modifier PIN2

1. Tryk på **Menu** → **Indstillinger** → **Sikkerhed** → **Modifier PIN2**.
2. Indtast den aktuelle PIN2, og tryk på **OK**.
3. Indtast den nye PIN2, og tryk på **OK**. Indtast den nye PIN2 igen, og tryk på **OK**. Når du er færdig, vises **Udført**.

Telefonlås

Telefonlåsen beskytter telefonen mod uønsket brug. Hvis den er aktiveret, vil telefonen være låst, når den genstartes, og telefonkoden skal indtastes for at låse den op.

1. Tryk på **Menu** → **Indstillinger** → **Sikkerhed**.
2. Markér **Telefonlås** for at aktivere telefonlåsen.
3. Indtast den aktuelle telefonkode, og tryk på **OK**.

Bemærk! Du skal indtaste den aktuelle telefonkode.

Ænde telefonkode

1. Tryk på **Menu** → **Indstillinger** → **Sikkerhed** → **Ænde telefonkode**.
2. Indtast aktuel adgangskode og tryk på **OK**.
3. Indtast ny kode og tryk på **OK**.
4. Bekræft ny kode, og tryk på **OK**.

Tastaturlås

Du kan låse tastaturet for at undgå, at der utilsigtet bliver trykket på tastene, hvis du f.eks. har telefonen i en taske.

Indgående opkald kan besvares ved tryk på , selv om tastaturet er låst. Under opkaldet låses tastaturet op. Når opkaldet afsluttes eller afvises, låses tastaturet igen.

- Tryk på og hold  inde for at aktivere/deaktivere tastaturlåsen. Se også *Lås op-tilstand*, s.48.

Bemærk! Det vigtigste lokale nødopkaldsnummer kan altid tastes uden at låse tastaturet op.





Autotastaturlås

Telefonen låses automatisk efter den indstillede tidsperiode.

1. Tryk på **Menu** → **Indstillinger** → **Sikkerhed** → **Tastaturlås** → **Autotastaturlås**.
2. Vælg, efter hvilket klokkeslæt telefonen automatisk skal låses.
3. Tryk på **OK** for at bekræfte.

Lås op-tilstand

Lås op-tilstand

1. Tryk på **Menu** → **Indstillinger** → **Sikkerhed** → **Tastaturlås** → **Lås op-tilstand**.
 - **Enkelt tast** for at låse tastaturet op med et langt tryk på .
 - **Dobbel tast** for at låse med  og højre funktionsknop () og for at låse op med højre funktionsknop () og (.
2. Tryk på **OK** for at bekræfte.

Fast opkaldsnummer (FDN)

Du kan begrænse opkaldsmulighederne til bestemte numre, der er gemt på SIM-kortet. Listen over tilladte numre er beskyttet af din PIN2-kode.

Bemærk! Du skal bruge PIN2-koden for at anvende opkald til faste numre. Kontakt din serviceudbyder for at få PIN2-koden.

1. Tryk på **Menu** → **Indstillinger** → **Sikkerhed** → **Fast opkaldsnummer**:
2. Markér **Fast opkaldstilstand** → for at indtaste PIN2 for at aktivere funktionen.
3. Tryk på **Fast opkaldsnummer** →  for at tilføje og indtaste det første tilladte nummer. Du kan tilføje flere numre eller redigere eller slette et eksisterende nummer.

Bemærk! Du kan gemme dele af telefonnumre. Hvis du f.eks. gemmer nummeret 01234, kan der ringes op til alle numre, som begynder med 01234. Det er muligt at foretage et SOS-opkald ved at indtaste det lokale nødnummer til alarmcentralen efterfulgt af , også selv om opkald til faste numre er aktiveret. Når opkald til faste numre er aktiveret, vil du ikke kunne få vist eller administrere telefonnumre, som er gemt på SIM-kortet. Du kan heller ikke sende nogen tekstbeskeder.

Blacklist

Du kan sammensætte en sortliste af telefonnumre, således at alle de telefonnumre, du har på din sortliste, bliver blokeret, når de ringer til dig eller sender dig SMS'er.

Tilføj numre på sortliste

1. Tryk på **Menu** → **Indstillinger** → **Sikkerhed** → **Blacklist** → **Sortliste**.
2. Tryk på **☰** for valgmuligheder.
 - **Ny** for at tilføje et nummer til listen med blokerede numre. Indtast navn og nummer eller tilføj fra **📁 Kontakter**. Tryk på **Gem** for at bekræfte.
 - **Rediger** for at redigere nummeret.
 - **Slet** for at slette nummeret.
 - **Importér kontakter** for at importere kontakter fra telefonbogen.
 - **Slet alt** for at slette alle numre.

Indstillinger for sortliste

1. Tryk på **Menu** → **Indstillinger** → **Sikkerhed** → **Blacklist** → **Indstillinger for sortliste**.
 - Markér **Audio-opkald opfanget** for at aktivere sortliste for indgående opkald.
 - Markér **Meddelelse opfanget** for at aktivere sortliste for indgående meddelelser.

Hvidliste

Vælg for kun at acceptere indgående opkald fra kontakter gemt i telefonbogen.

Bemærk! Hvis funktionen er aktiveret, og der ikke er nogen numre i telefonbogen, kan der ikke modtages opkald.

1. Tryk på **Menu** → **Indstillinger** → **Sikkerhed** → **Hvidliste**.
2. Tryk på **Aktivering**, og vælg **Til** for at aktivere. Tryk på **OK** for at bekræfte.

Opkald

Opkaldsviderestilling

Du kan viderestille opkald til en telefonsvarer eller til et andet telefonnummer. Vælg en opkaldstilstand, tryk på **Aktiveret**, og vælg derefter, om opkaldet skal viderestilles til telefonsvarer, eller indtast nummeret for at aktivere viderestilling af opkald. Du kan også vælge **Fra** for at deaktivere eller **Forespørgselsstatus**.

1. Tryk på **Menu** → **Indstillinger** → **Opkald** → **Opkaldsviderestilling**:
 - **Ubetinget viderestilling af opkald** for at viderestille alle stemmeopkald.
 - **Viderest. af opkald når optaget** for at viderestille indgående opkald, hvis linjen er optaget.
 - **Viderest. af opkald når ubesvaret** for at viderestille indgående opkald, hvis de ikke besvares.
 - **Viderestil hvis utilgængelig** for at viderestille indgående opkald, hvis telefonen er slukket eller uden for rækkevidde.
 - **Annuller al viderestilling** for at annullere alle viderestillinger.

Opkald venter

Du kan håndtere mere end et opkald ad gangen, parkere den igangværende samtale og besvare det indgående opkald. Når funktionen er aktiveret, lyder der et advarselssignal, hvis der kommer et indgående opkald under en samtale.

- Tryk på  under et opkald for at besvare det andet opkald. Telefonen vil automatisk parkere det første opkald. For yderligere opkaldshåndtering. Se *Opkaldsmuligheder*, s.15.

Aktivering af banke på

Tryk på **Menu** → **Indstillinger** → **Opkald** → **Opkald venter**:

- Tryk på **Aktiveret** for at aktivere banke på.
- Tryk på **Annuller** for at deaktivere banke på.
- Tryk på **Forespørgselsstatus** for at kontrollere status for banke på.

Opkaldsspærring

Din telefon kan begrænses til at blokere visse typer opkald. Vælg en tilstand, og tryk på **Aktiveret** for at aktivere blokeringen. Du kan også vælge **Fra** for at deaktivere eller **Forespørgselsstatus**.

Bemærk! PIN2 kræves for at kunne aktivere opkaldsspærring. Kontakt din tjenesteudbyder for at få PIN2.

1. Tryk på **Menu** → **Indstillinger** → **Opkald** → **Opkaldsspærring**.
2. Markér den type opkald, du ønsker at begrænse:
 - **Alle udgående opkald** for at blokere alle udgående opkald, men få lov til at besvare indgående opkald.
 - **Alle indgående opkald** for at blokere alle indgående opkald, men få lov til at foretage udgående opkald.
 - **Indgående opkald ved roaming** for at blokere indgående opkald under roaming (betjening fra andre netværk).
 - **Internationale udgående opkald** for at forhindre opkald til numre i udlandet.
 - **Udgående internationalt opkald ved roaming** for at blokere udgående opkald til numre i udlandet under roaming (betjening fra andre netværk).
 - Tryk på **Annuller al spærring** for at annullere alle opkaldsblokeringer.
3. Tryk på **OK** for at bekræfte.

Vis nummer

Vis eller skjul dit telefonnummer på modtagerens telefon, når du ringer op.

Tryk på **Menu** → **Indstillinger** → **Opkald** → **Vis nummer**:

- **Skjul nr** for aldrig at vise dit nummer.
- **Send nr** for altid at vise dit nummer.
- **Standardindst.** for at bruge netværkets standardindstillinger.

Forbindelser

Flytilstand

I **Flytilstand** kan du ikke foretage eller modtage opkald, eller foretage dig noget andet, der kræver netværksforbindelse. Dette har til formål at forhindre forstyrrelser i følsomt udstyr.

Hvis du tager din telefon med til udlandet, kan du lade den blive i flytilstand. Hvis du gør det, vil du helt sikkert ikke blive opkrævet roamingafgifter. Aktivér **Flytilstand**, når du befinder dig i områder uden netværksdækning, så du sparer på batteriet, fordi telefonen ellers vil blive ved med at lede efter tilgængelige netværk, og det forbruger strøm. Du kan vælge at få besked ved hjælp af alarmer, hvis alarmer er slået til.

1. Tryk på **Menu** → **Indstillinger** → **Forbindelser** → **Flytilstand**.
2. Tryk på **Til** for at aktivere den. Tryk på **Luk** for at deaktivere.

Netværkskonto

Netværkskontoen har navnet APN (adgangspunktsnavn), som er navnet på en gateway mellem et mobilnetværk og et andet computernetværk, sædvanligvis det offentlige internet. APN-indstillingerne bruges af tjenester, der kommunikerer ved hjælp af andre computernetværk. APN-indstillingerne for de fleste større tjenesteudbydere er allerede inkluderet fra starten.

Følg nedenstående trin, hvis din serviceudbyders profil ikke står på listen, eller hvis du har brug for at ændre en eller flere indstillinger. Kontakt din serviceudbyder for at få de rigtige indstillinger.

1. Tryk på **Menu** → **Indstillinger** → **Forbindelser** → **Netværkskonto**:
2. Vælg din serviceudbyder, og tryk på **OK** for at aktivere netværkskontoen.
3. Tryk på **≡** for følgende valgmuligheder:
 - Disse indstillinger er nødvendige, for at billedbeskedfunktionen kan bruges. Indstillingerne for billedbeskeder leveres af din serviceudbyder og kan sendes til dig automatisk.
 - **Ny forbindelse**: Gør følgende, hvis din serviceudbyder ikke er med på listen. Kontakt din serviceudbyder for at få de rigtige indstillinger.
 - **Navn** for at tilføje kontonavn.
 - **Brugernavn** for at tilføje brugernavn.
 - **Adgangskode** for at tilføje adgangskode.
 - **Adgangspunkt** for at tilføje APN (adgangspunktnavn).
 - **Aut.type** for at angive den type autentifikation, der skal bruges, hvis din serviceudbyder har et APN med brugernavn og adgangskode.
 - **IP-type** for at angive den protokol, som enheden skal bruge for at få adgang til internettet via mobildata.

- **Gateway** for at tilføje en gateway-proxyadresse.
- **Port** for at tilføje gateway-proxyport.
- **Hjemmeside** for at tilføje internetside.
- **Avancerede indstillinger** for mere avancerede indstillinger:
 - **DNS-adresse** for at tilføje en DNS-IP-adresse til din serviceudbyder.
 - **Netværkstype** for at indstille netværkstypen. Vælg mellem **WAP** og **HTTP**.
- Tryk på **Gem**, når du er færdig.
- **Søg** for at søge efter alle tilgængelige netværkskonti (APN).
- **Slet** for at slette den valgte netværkskonto (APN).
- **Rediger** for at redigere den valgte netværkskonto (APN).

Mobildata

Brug datatjenesten til at få adgang til mobile datatjenester.

VIGTIGT

Det kan være dyrt at bruge mobildatatjenester. Vi anbefaler, at du spørger din serviceudbyder om dataaksterne.

Aktivér datatjeneste for tjenester som f.eks. softwareopdatering. Fjern markering for at undgå dataafgifter.

1. Tryk på **Menu** → **Indstillinger** → **Forbindelser**.
2. Markér **Mobildata** for at aktivere den, eller fjern markeringen for at deaktivere.

Datatjenestetæller

Datatjenestetæller-tælleren indsamler trafikoplysninger fra apps ved hjælp af mobildata. Du kan se mængden af data, der er overført til og fra din enhed via mobilnetværket siden sidste nulstilling.

1. Tryk på **Menu** → **Indstillinger** → **Forbindelser** → **Datatjenestetæller**.
2. Se mobildataforbrug siden sidste nulstilling samt samlet forbrug.
3. Tryk på **Nulstil** for at nulstille tælleren for mobildataforbrug, og tryk derefter på **Ja** for at bekræfte.

Data-roaming

Din telefon vælger automatisk dit (din serviceudbyders) hjemmenetværk, hvis den er inden for rækkevidde. Hvis du er i udlandet eller dit netværk

ikke er inden for rækkevidde, kan du benytte et andet netværk, hvis din udbyder har en aftale med andre netoperatører. Det kaldes "roaming". Kontakt din serviceudbyder for at få flere oplysninger.

1. Tryk på **Menu** → **Indstillinger** → **Forbindelser**.
2. Markér **Data-roaming** for at aktivere den, eller fjern markeringen for at deaktivere.

VIGTIGT

Det kan være dyrt at bruge datatjenester under roaming. Kontakt din serviceudbyder for at få oplysninger om roamingpriser, før du bruger dataroaming.

Netværksvalg

Din telefon vælger automatisk den netoperatør, som du har abonnement hos. Hvis du roamer eller af andre årsager ikke har noget signal, kan du prøve at vælge netværk manuelt.

1. Tryk på **Menu** → **Indstillinger** → **Forbindelser** → **Netværksvalg**.
2. Vælg **Autovalg** for at vælge netværk automatisk eller **Vælg manuelt** for at vælge netværk manuelt, hvorefter der vises en liste over tilgængelige netværksoperatører (efter en kort forsinkelse). Vælg den ønskede operatør, og tryk på **OK**.

VIGTIGT

Hvis du vælger et netværk manuelt, vil din telefon miste netværksforbindelsen, når det valgte netværk er uden for rækkevidde. Husk at indstille **Autovalg**.

Netværkstype

Din telefon skifter automatisk mellem de mobilnetværk, der er tilgængelige på det sted, hvor du befinder dig. Du kan desuden manuelt indstille telefonen til at bruge en specifik type mobilnetværk. Der vises forskellige statusikoner i statusbjælken, afhængigt af hvilken type netværk du har forbindelse til.

Tryk på **Menu** → **Indstillinger** → **Forbindelser** → **Netværkstype**:

- **4G/3G/2G**: for automatisk at skifte mellem 2G, 3G og 4G for at opnå den bedste service.
- **3G/2G**: for automatisk at skifte mellem 2G og 3G for at opnå den bedste service.

- **2G:** Kun 2G-service.

VIGTIGT

Hvis du indstiller din telefon til kun at bruge **3G/2G** eller **2G**, vil du ikke være i stand til at foretage opkald, herunder nødopkald, eller bruge andre funktioner, der kræver en netværksforbindelse, hvis det valgte netværk ikke er tilgængeligt.

VoLTE

Angiv, om stemmeopkald over LTE-netværk (4G) skal aktiveres eller deaktiveres. Denne menu er kun synlig, hvis din serviceudbyder understøtter funktionen.

1. Tryk på **Menu** → **Indstillinger** → **Forbindelser** → **VoLTE**.
2. Markér **SIM-kort** for at aktivere den.

Bemærk! Din netoperatør skal også understøtte denne funktion.

Lyd

Lydindstillinger

Hvis du benytter høreapparat eller har vanskeligt ved at høre, når enheden bruges i støjende omgivelser, kan du tilpasse dens lydindstillinger.

Tip: Allerede som 50-årig er det normalt at have en høreneredsættelse ved de høje frekvenser, så hvorfor ikke prøve vores optimerede lydprofil kaldet **Doro ClearSound**.

1. Tryk på **Menu** → **Indstillinger** → **Lyd** → **Lydindstillinger**:
 - **Normal** for normal hørelse under normale forhold.
 - **ClearSound** (optimeret) for moderat nedsat hørelse eller brug i meget støjende omgivelser.
 - **HAC** for brug med høreapparat.
2. Tryk på **OK** for at bekræfte.

Bemærk! Eksperimenter med forskellige indstillinger for at finde ud af, hvilken af dem der egner sig bedst til din hørelse.

Signaler



Vælg forskellige ringetoner og advarsler på din enhed.

1. Tryk på **Menu** → **Indstillinger** → **Lyd** → **Signaler** → **Ringetone**.

2. Vælg den lyd, der skal indstilles, og vælg en af de tilgængelige melodier, der herefter afspilles.
 - **Ringetone** for at indstille ringetonen for indgående opkald.
 - **Faste ringetoner** for at vælge blandt forudinstallerede toner.
 - **Flere ringetoner** for at vælge blandt det, du har downloadet.
 - **Beskedtone** for at indstille tonen for nye underretninger.
 - **Faste ringetoner** for at vælge blandt forudinstallerede toner.
 - **Flere ringetoner** for at vælge blandt det, du har downloadet.
 - **Tasttone** for at vælge den lyd, du vil høre, når du trykker på telefonens knapper.
 - **Lydløs**: ingen lyd ved tastetryk.
 - **Klik**: klikkelyd ved tastetryk.
 - **Tone**: toner ved tastetryk.
 - **Talende taster**: stemmebekræftelse ved tastetryk.
 - **Tænd**: vælg **Til** for at aktivere opstartslyden eller **Luk** for at deaktivere.
 - **Sluk**: vælg **Luk** for at aktivere nedlukningslyden eller **Fra** for at deaktivere.
 - **Vibration**: vælg vibrationsvarighed **Kort** eller **Lang**.

Lydstyrke

Juster lydstyrken for forskellige lyde på din telefon.

1. Tryk på **Menu** → **Indstillinger** → **Lyd** → **Lydstyrke**:
2. Vælg lydtypen, og brug / eller volumenknapperne til at justere lydstyrken.
 - **Lydstyrke for ringetone.**
 - **Beskedlydstyrke.**
 - **Lydstyrke for alarm.**
 - **Lydstyrke for opkald.**
 - **Lydstyrkelås**, se *Lydstyrkelås* , s.56.
3. Tryk på **Gem** for at gemme.

Lydstyrkelås

Når lydstyrken er låst, kan den kun ændres i lydstyrkemenuerne, der er beskrevet tidligere.

Tip: Denne funktion kan være nyttig for at forhindre brugeren i utilsigtet at ændre lydstyrken, når telefonen betjenes.

1. Tryk på **Menu** → **Indstillinger** → **Lyd** → **Lydstyrke** → **Lydstyrkelås**:
2. Vælg **Låst op/Låst**, og bekræft med **Ja**.

Ringetype

Vælg ringetone og/eller vibration til forskellige notifikationer.

1. Tryk på **Menu** → **Indstillinger** → **Lyd** → **Ringetype**.
2. Vælg alarmtype:
 - **Ringetone** for ringetone alene.
 - **Vibrer** for vibration alene.
 - **Lydløs** for ingen lyd eller vibration. Lyset tændes i displayet.
 - **Ring og vibrer** for vibration og ringetone.

Bluetooth®

VIGTIGT

Hvis du ikke bruger Bluetooth-tilslutning, skal du slå funktionen fra for at spare strøm. Undgå at parre telefonen med en ukendt enhed.

Aktivering af Bluetooth

1. Tryk på **Menu** → **Indstillinger** → **Bluetooth** → **Aktivering**.
2. Vælg **Til** for at aktivere og **Luk** for at deaktivere.

Bemærk! Du kan få parret flere Bluetooth-enheder, men kun én tilsluttet ad gangen. Så hvis én forbindelse er aktiv, kan det blokere en forbindelse fra en anden enhed.

Bluetooth-indstillinger

Synlighed for andre enheder

Bemærk! Du kan forhindre andre enheder i at finde din enhed ved at vælge **Fra**. Selv om du vælger **Fra**, vil parrede enheder stadig være i stand til at finde din enhed.

Din telefon er synlig for andre Bluetooth-enheder, så længe du har Bluetooth aktiveret og **Bluetoothsynlighed** er indstillet til **Til**.

1. Tryk på **Menu** → **Indstillinger** → **Bluetooth** → **Bluetoothsynlighed**.

2. Vælg **Til** for at gøre din enhed synlig for andre enheder eller **Fra** for at gøre den usynlig.

Parret enhed

Vis allerede parrede enheder, og par nye.

1. Tryk på **Menu** → **Indstillinger** → **Bluetooth** → **Parret enhed**.
2. For at søge og parre tilgængelige Bluetooth-enheder i nærheden, skal du trykke på **Tilføj ny enhed** → **OK**.
3. Sørg for, at den enhed, du ønsker at tilslutte, er synlig, inden for rækkevidde og i parringstilstand.
4. Vent på, at søgningen viser den ønskede enhed, og tryk på **Stop**, når du har fundet den, for at stoppe søgningen.
5. Vælg den ønskede enhed, og tryk på **Par** for at oprette forbindelse. Når du opretter forbindelse til en anden Bluetooth-enhed, skal du muligvis indtaste en adgangskode eller bekræfte en fælles nøgle.
6. Du kan også se listen over allerede parrede enheder. Vælg enheden, og tryk på **☰** for at få vist enhedsindstillinger.
 - **Forbind/Afbryd** for at tilslutte til/afbryde forbindelse til den valgte enhed.
 - **Omdøb(1-20)** for at redigere navnet på den parrede Bluetooth-enhed.
 - **Slet** for at slette enheden fra listen.
 - **Slet alt** for at slette alle enheder fra listen.
 - **Enhedsdetaljer** for at få vist detaljerede oplysninger om enheden, f. eks. enhedsnummer (MAC-adresse), enhedstype og understøttet tjeneste (Bluetooth-profiler).

Overførsel af filer

1. Tryk på **Menu** → **Indstillinger** → **Bluetooth** → **Overførsel af filer**.
2. Se de filer, der overføres via Bluetooth.

Mit bluetoothnavn

1. Tryk på **Menu** → **Indstillinger** → **Bluetooth** → **Mit bluetoothnavn**.
2. **DFB-0510** vises.
3. Redigér navnet.
4. Tryk på **Gem** for at gemme enhedens navn. Dette navn bør nu blive vist for andre Bluetooth-enheder.

Bluetooth fillager

Du kan både sende og modtage filer via Bluetooth. Her kan du indstille, hvor de filer, der modtages via Bluetooth, skal gemmes. De filer, der modtages via Bluetooth, gemmes normalt i de mapper, der svarer til filtypen, og kan vises ved hjælp af filhåndtering, se *Filstyring*, s.38.

1. Tryk på **Menu** → **Indstillinger** → **Bluetooth** → **Bluetooth fillager**.
2. Vælg **Telefon** eller **Hukommelseskort**.

Opstartsguide

Du kan køre opstartsguiden når som helst.

Tryk på **Menu** → **Indstillinger** → **Opstartsguide**, og vælg det emne, du vil ændre.

SIM-redskabskasse

Din serviceudbyder kan levere forskellige ekstra tjenester.

Tryk på **Menu** → **Indstillinger** → **SIM-redskabskasse** → vælg SIM-kort (hvis relevant) for de leverede tjenester.

Softwareopdatering

Kontrollér regelmæssigt, om der er softwareopdateringer. Tryk på **Softwareopdatering** → **Søg efter opdateringer** for at kontrollere, om der er en tilgængelig softwareopdatering, som du kan acceptere. Vælg den for at begynde at downloade. Downloadvarigheden kan variere afhængigt af internetforbindelsen. Vi anbefaler, at du altid opdaterer enheden til den mest aktuelle softwareversion for at opnå optimal ydeevne og for at få de seneste forbedringer. Du skal have en fungerende dataforbindelse for at kunne udføre opdateringen ved hjælp af FOTA-firmwaretjenesten (Firmware Over-The-Air). Se *Mobildata*, s.53 om aktivering af en dataforbindelse.

1. Tryk på **Menu** → **Indstillinger** → **Softwareopdatering**.
2. Tryk på **Søg efter opdateringer** → **Ja** for at kontrollere, om der er en tilgængelig softwareopdatering.
3. Tryk på **≡** for softwareopdateringsindstillinger:
 - **Kontrollér igen** for at kontrollere, om der er opdateringspakker, der skal downloades.
 - **Versionsinfo** for at se oplysninger om softwareversion.

- **Udgivelsesnoter** for at få vist oplysninger om softwareopdateringspakken.
4. Hvis der er en opdatering tilgængelig, vil du blive spurgt, om du vil downloade den. Tryk på **Ja** for at downloade softwareopdateringen.
 5. Når download er afsluttet, skal du trykke på **Ja** for at installere softwareopdateringen.













VIGTIGT

Under en opdatering vil telefonen midlertidigt være ude af drift og vil heller ikke kunne benyttes til nødopkald. Alle kontaktpersoner, billeder, indstillinger osv. forbliver lagret i telefonen. Afbryd ikke opdateringsprocessen.









6. Når installationen af softwareopdateringen er gennemført, genstarter telefonen automatisk, og du skal muligvis indtaste din PIN-kode og/eller telefonkode.
7. Tryk på **OK** for at afslutte softwareopdateringen.

Yderligere funktioner

Displaystatussymboler

 Signalstyrke	 Ingen netværksdækning
 Alarm aktiv	 Batteriniveau
 Kun vibrator	 Viderestilling aktiveret
 Lydløs	 Bluetooth til
 Voicemailbesked modtaget	 Bluetooth tilsluttet
 Headset tilsluttet	 Flytilstand aktiveret
 Datatransmission	

De vigtigste symboler i displayet

 Oplader tilsluttet	 Oplader fjernet
 Fejl	 Forespørgsel
 Advarsel	 Udført (bekræftet)
 Bearbejder, vent venligst	 Lavt batteriniveau
 Opkald med trykkestasten	

Sikkerhedsanvisninger



FORSIGTIG

Enheden og tilbehøret kan indeholde små dele. Alt udstyret skal opbevares utilgængeligt for mindre børn.

Netværkstjeneste og omkostninger

Din enhed er godkendt til brug i 4G LTE FDD 1 (2100), 3 (1800), 7 (2600), 8 (900), 20 (800), 28 (700) MHz, 4G LTE TDD 38 (2600), 40 (2300), 3G UMTS 1 (2100), 8 (900) MHz, 2G GSM 900/1800 MHz-netværkerne. Du kan kun bruge enheden, hvis du tegner abonnement hos en tjenesteudbyder.

Benyttelse af netværkstjenester kan medføre trafikgebyrer. Visse af produktets funktioner kræver, at netværksudbyderen understøtter dem, og du skal muligvis abonnere på dem.

Brugermiljø

Følg altid de regler og love, der er gældende, hvor du opholder dig, og sluk altid for enheden, hvor det ikke er tilladt at bruge den, eller hvor den kan virke forstyrrende eller indebære en risiko (hospitaller, fly, tankstationer, skoler osv.). Enheden må kun anvendes i de normale brugerpositioner.

Dele af enheden er magnetiske. Enheden kan derfor tiltrække metaldele. Opbevar ikke kreditkort eller andre magnetiske medier i nærheden af enheden. Information gemt på sådanne enheder kan blive slettet.

Medicinske enheder

Brug af udstyr, der udsender radiosignaler, som for eksempel mobiltelefoner, kan forstyrre medicinsk udstyr, der ikke er tilstrækkeligt beskyttet. Kontakt en læge eller udstyrets producent for at afgøre, om det har tilstrækkelig beskyttelse mod eksterne radiosignaler, eller hvis du har spørgsmål. Hvis der er opslag på sygehuse og lignende med påbud om, at du skal slukke for enheden, mens du er der, skal du overholde dette. Sygehuse anvender ofte udstyr, der kan være følsomt over for eksterne radiosignaler.

Implanteret medicinsk udstyr

Producenter af implanteret medicinsk udstyr anbefaler, med henblik på at forebygge potentiel interferens, at der holdes en sikkerhedsafstand på mindst 15 cm mellem trådløst udstyr og medicinsk udstyr. Personer, der bærer denne form for udstyr, skal:

- Altid holde det trådløse udstyr mindst 15 cm fra det medicinske udstyr.
- Undgå at bære enheden i en brystlomme.
- holde det trådløse udstyr til det øre, der er modsat det medicinske udstyr.

Hvis du har mistanke om eventuel interferens, skal du øjeblikkelig slukke enheden. Hvis du har spørgsmål til, hvordan du kan bruge trådløst udstyr sammen med implanteret udstyr, skal du tale med din læge.



Områder med risiko for eksplosion

Sluk altid enheden, når du opholder dig i et område med risiko for eksplosion. Følg altid skilte og anvisninger. Der er risiko for eksplosion på steder, hvor du normalt bliver bedt om at slukke bilens motor. På sådanne steder kan gnister forårsage eksplosion eller brand, som kan medføre personskader eller være dødbringende.

Sluk enheden på tankstationer og andre steder med brændstofpumper og på værksteder.

Følg restriktionerne for brug af radioudstyr, der gælder på steder, hvor man opbevarer eller sælger brændstof, kemiske fabrikker og steder med igangværende sprængningsarbejde.

Områder med risiko for eksplosion er ofte – men ikke altid – tydeligt afmærkede. Dette gælder også under dæk på skibe; transport eller opbevaring af kemikalier; køretøjer, der benytter flydende brændstof (f.eks. propan eller butan); områder, hvor luften indeholder kemikalier eller partikler som f.eks. korn, støv eller metalpulver.

Li-ion-batteri

Dette produkt indeholder et Li-ion-batteri. Batterimodulet kan blive antændt og brænde, hvis det håndteres forkert.



ADVARSEL

Der kan opstå eksplosionsfare, hvis batteriet isættes forkert. Reducer risikoen for brand eller forbrændinger ved aldrig at adskille, knuse eller punktere batteriet eller kortslutte de udvendige kontakter, udsætte batteriet for temperaturer over 60 °C (140° F) eller bortskaffe det i ild eller vand. Brug aldrig et beskadiget eller opsvulmet batteri. Indlever det på et serviceværksted eller hos din forhandler til eftersyn, før du bruger det igen. Et beskadiget eller opsvulmet batteri kan udgøre en risiko for brand, eksplosion eller lækage eller anden risiko. Brugte batterier skal genbruges eller bortskaffes i henhold til lokale regler eller den vejledning, der fulgte med produktet.

Beskyt din hørelse

Dette udstyr er afprøvet og overholder kravene til lydtrykniveau i henhold til den gældende udgave af EN 50332-1 og/eller EN 50332-2.



ADVARSEL

Hørelsen kan lide skade, hvis man udsættes for høje lyde i for stort omfang. Høje lyde under kørslen kan virke distraherende og medføre ulykker. Anvend headset med moderat lydstyrke, og hold ikke enheden tæt på øret, når højttaleren er i brug.

Nødopkald

VIGTIGT

Mobiltelefoner anvender radiosignaler, mobiltelefonnet, jordnet og brugerprogrammerede funktioner. Det betyder, at der ikke altid kan garanteres forbindelse under alle forhold. Du bør derfor aldrig sætte din lid til en mobiltelefon alene, hvis du skal foretage meget vigtige opkald, for eksempel i nødsituationer.

Køretøjer

Det er dit ansvar at køre bilen sikkert. Brug aldrig din håndholdte enhed under kørslen, hvis det er forbudt ved lov.

Hvis du skal foretage eller besvare et opkald, skal du først standse bilen et sikkert sted.

Radiosignaler kan påvirke det elektroniske system i motorkøretøjer (f.eks. elektroniske brændstofindsprøjtningssystemer, blokeringsfri bremses, automatiske fartpiloter, airbagsystemer), der er installeret forkert eller er dårligt afskærmede. Kontakt producenten eller dennes repræsentant for at få flere oplysninger om dit køretøj og eventuelt ekstraudstyr.

Undlad at opbevare eller transportere brandfarlige væsker, gasser eller eksplosive emner sammen med enheden eller tilbehørsdelene. Køretøjer, der er udstyret med airbags: Husk, at airbags fyldes med luft med betydelig kraft.

Undlad derfor at anbringe genstande, herunder også fastmonteret eller bærbart radioudstyr, i området over airbaggen eller i området, hvor den kan udløses. Hvis mobiltelefonudstyret er monteret forkert, og airbaggen fyldes med luft, kan der opstå alvorlige skader.

Det er ikke tilladt at anvende enheden om bord på fly. Sluk for enheden, før du går ombord på flyet. Anvendelse af trådløse telekommunikationsenheder ombord på fly kan udgøre en sikkerhedsrisiko i luften og forstyrre telekommunikationen. Det kan desuden være ulovligt.

Beskyt dine personlige data

Beskyt dine personlige data, og forebyg udslip eller misbrug af følsomme oplysninger

- Sørg for at sikkerhedskopiere vigtige data, når du bruger din enhed.
- Når du skiller dig af med din enhed, skal du sikkerhedskopiere samtlige data og nulstille enheden for at forhindre misbrug af dine personlige oplysninger.
- Kontrollér dine konti for uautoriseret eller mistænkelig brug regelmæssigt. Hvis du finder nogen form for tegn på misbrug af dine personlige oplysninger, skal du kontakte din udbyder for at få slettet eller ændret dine kontooplysninger.
- Hvis du mister din enhed eller den bliver stjålet, skal du ændre adgangskoderne på dine konti for at beskytte dine personlige oplysninger.

Pleje og vedligeholdelse

Din enhed er et teknisk avanceret produkt, der skal behandles med omhu. Garantien bortfalder i tilfælde af misbrug.

- Beskyt enheden mod fugt. Regn, sne, luftfugtighed og alle former for væske kan indeholde stoffer, der får de elektroniske kredsløb til at korrodere. Hvis enheden bliver våd, skal du omgående slukke den, tage batteriet ud og lade enheden tørre helt, før du sætter batteriet i igen.
- Undlad at bruge eller opbevare enheden i støvede og snavsede omgivelser. Enhedens bevægelige dele og elektroniske komponenter kan tage skade.
- Undlad at opbevare enheden på varme steder. Høje temperaturer kan forkorte den elektroniske enheds levetid, ødelægge batterierne og deformere eller smelte visse plastdele.
- Undlad at opbevare enheden på kolde steder. Når enheden varmes op til normal temperatur, kan der dannes kondens indvendigt i den, hvorved de elektroniske kredsløb kan blive beskadiget.
- Uautoriserede ændringer kan beskadige enheden, overtræde bestemmelserne og gøre garantien ugyldig. Forsøg ikke at åbne enheden på anden måde end angivet i reparationsvejledningen, se doro.com/repair.
- Undgå at tabe enheden eller ryste den. Hvis den behandles voldsomt, kan printkortet og de finmekaniske dele blive ødelagt.
- Brug ikke kemikalier eller rengøringsmidler til at rengøre enheden. Brug en let fugtet, blød klud.
- Indsæt ikke metalgenstande i nogen af enhedens porte. Du kan rengøre en port med komprimeret luft eller ved forsigtigt at banke enheden mod din hånd med porten nedad.
- Træk ikke i kablet, når du frakobler en port, da det kan beskadige porten, kablet eller stikket. Træk i stikket.

Rådet gælder både enheden, batteriet og andet tilbehør. Hvis enheden ikke virker, som den skal, bedes du kontakte forhandleren eller Doro support for at få løst problemet. Husk kvitteringen eller en kopi af fakturaen.

Garanti

Dette produkt har 24 måneders garanti, og det oprindelige tilbehør (f.eks. batteriet, opladningsholder og det håndfrie sæt), der kan være leveret med din enhed, har en 12 måneders garanti fra købsdatoen. Hvis der, mod forventning, skulle opstå fejl på produktet i dette tidsrum, bedes du kontakte købsstedet. Der skal forelægges købsbevis i forbindelse med service eller support i garantiperioden.

Denne garanti bortfalder i tilfælde af fejl, der er forårsaget af ulykker eller lignende hændelser eller skader, væskeindtrængen, forsømmelighed, unormal brug, manglende vedligeholdelse og andre omstændigheder, som brugeren er skyld i. Garantien dækker heller ikke fejl, der er opstået på grund af lynnedslag eller andre elektriske spændingsvariationer. Af sikkerhedsmæssige hensyn anbefaler vi, at du trækker ledningen til laderen ud i tordenvejr.

Bemærk, at dette er en frivillig producentgaranti, som giver rettigheder udover og ikke har nogen indvirkning på slutbrugerens lovmæssige rettigheder.

Denne garanti gælder ikke, hvis der har været anvendt andre batterier end originale DO-RO-batterier.

OS-softwaregaranti for enheden

Ved at bruge enheden accepterer du at installere alle OS-softwareopdateringer, der leveres af Doro, så hurtigt som muligt herom.

Ved at opdatere din enhed medvirker du til at holde din enhed sikker.

Doro vil gøre opdateringer tilgængelige i hele garantiperioden/den lovpligtige garantiperiode under forudsætning af, at dette er muligt i kommerciel og teknisk henseende.

Bemærk:

- I nogle tilfælde kan regelmæssige opdateringer af operativsystemet medføre forsinkelser i planlagte sikkerhedsopdateringer.
- Doro vil levere sikkerhedsopdateringerne så hurtigt som muligt og efter bedste evne til de relevante modeller. Leveringstiden for sikkerhedsrettelser kan variere afhængigt af region, softwarevarianter og model.



FORSIGTIG

Hvis du undlader at opdatere din enhed herom, kan det sætte din garanti på enheden ud af kraft. Softwareoplysninger og planlagt opdateringsplan findes på webstedet: doro.com/softwareupdates

Specifikationer

Netværksbånd (MHz):	
2G GSM	900, 1800
3G UMTS	1 (2100), 8 (900)
4G LTE FDD	1 (2100), 3 (1800), 7 (2600), 8 (900), 20 (800), 28 (700)
4G LTE TDD	38 (2600), 40 (2300)
Bluetooth (MHz):	5.0, (2402 - 2480)
SIM-kortstørrelse:	nano-SIM (4FF)
Hukommelseskortstørrelse:	128 GB (microSD, microSDHC, microSDXC)
Mål:	128 mm x 68 mm x 13 mm
Vægt:	118 g (inklusive batteri)
Batteri:	3.7 V / 1150 mAh Li-ion-batteri
Opladning:	USB-C, 5 V
Beskyttelse mod støv og vand:	IP54
Omgivelsestemperatur under drift:	Min.: 0° C (32° F) Maks: 40° C (104° F)
Omgivelsestemperatur under opladning:	Min.: 0° C (32° F) Maks: 40° C (104° F)
Opbevaringstemperatur:	Min.: -20° C (-4° F) Maks: 60° C (140° F)

Ophavsret og andre meddelelser

Bluetooth® er et registreret varemærke tilhørende Bluetooth SIG, Inc.

vCard er et varemærke, der tilhører Internet Mail Consortium.

microSD er et varemærke, som tilhører SD Card Association.

Dette dokumentets indhold stilles til rådighed "i foreliggende form". Udover det, der kræves af gældende lovgivning, fremsættes der ingen garantier af nogen art, det være sig udtrykkelige eller underforståede, hvilket uden at være begrænset hertil omfatter underforståede garantier for salgbarhed og egnethed til bestemte formål, med hensyn til dette dokumentets nøjagtighed, troværdighed eller indhold. Doro forbeholder sig retten til at revidere dette dokument eller trække det tilbage når som helst uden varsel.

Alle andre varemærker og firmanavne, der er omtalt heri, kan være varemærker, der tilhører de respektive ejere.

Alle rettigheder, der ikke udtrykkeligt bevilliges heri, forbeholdes. Alle andre varemærker tilhører deres respektive ejere.

I det omfang dette muliggøres iht. gældende lovgivning hæfter hverken Doro eller nogen af virksomhedens licensgivere for nogen form for tab af data eller indtægter eller for nogen tab af forventet indtægt, følgetab, driftstab eller andre tab, uanset hvordan de måtte være opstået.

Doro fremsætter ingen garantier for og påtager sig intet ansvar for funktioner, indhold eller slutbrugersupport i forbindelse med tredjeparters applikationer, der evt. leveres sammen med enheden. Når du vælger at bruge en applikation, accepterer du samtidig, at applikationen leveres i den aktuelle udgave. Doro fremsætter ingen påstande, udsteder ingen garantier og påtager sig intet ansvar for funktioner, indhold eller slutbrugersupport i forbindelse med tredjeparters applikationer, der evt. leveres sammen med enheden.

Ophavsret til indholdet

Uautoriseret kopiering af materiale, der er beskyttet af ophavsret, er i strid med reglerne i loven om ophavsret i USA og andre lande. Denne enhed er kun beregnet til kopiering af materiale, der ikke er ophavsretligt beskyttet, materiale, som du har ophavsretten til, eller materiale, som du er autoriseret til eller har lovmæssig tilladelse til at kopiere. Hvis du er i tvivl om, hvorvidt du er berettiget til at kopiere et givet materiale, skal du kontakte din juridiske rådgiver.

Kompatibilitet med høreapparater

Bemærk! Kompatibilitet med høreapparater kræver, at Bluetooth-funktionerne deaktiveres.

Denne telefon kan kombineres med et høreapparat. Kompatibilitet med høreapparater er ikke nogen garanti for, at et bestemt høreapparat vil fungere sammen med en bestemt telefon. Mobiltelefoner indeholder radiotransmittere, der kan forstyrre funktionen af høreapparatet. Nogle af de trådløse teknologier, der bruges på denne telefon, er blevet testet for brug med høreapparater, men der kan være nogle nyere trådløse teknologier, der endnu ikke er testet for brug med høreapparater. Du kan sikre, at et bestemt høreapparat fungerer godt sammen med denne telefon, ved at teste dem sammen, før du køber.

Standarden for kompatibilitet med høreapparater indeholder to typer klassificeringer:

- **M:** Hvis du vil bruge dit høreapparat i denne tilstand, skal du sikre, at dit høreapparat er indstillet til "M-tilstand" eller akustisk koblingstilstand og placere telefonmodtageren i nærheden af høreapparatets indbyggede mikrofon. Du opnår de bedste resultater ved at prøve at bruge telefonen i forskellige positioner i forhold til høreapparatet, f.eks. vil placering af modtageren en anelse over øret give bedre ydelse for høreapparater med mikrofoner placeret bag øret.
- **T:** Hvis du vil bruge høreapparatet i denne tilstand, skal du sikre, at dit høreapparat er i "T-tilstand" eller teleslyngekoblingstilstand (ikke alle høreapparater har denne tilstand). Du opnår de bedste resultater ved at prøve at bruge telefonen i forskellige positioner i forhold til dit høreapparat, f.eks. kan placering af modtageren en anelse under eller foran øret give bedre resultater.

Enheden overholder M3/T3-niveaunklassifikationen.

SAR (specifik absorptionshastighed)

Denne enhed opfylder gældende internationale sikkerhedskrav for eksponering af radio-bølger. Din mobilenhed er en radiosender og -modtager. Den er designet til ikke at overskride grænserne for eksponering for radiobølger (elektromagnetiske felter forårsaget af radiofrekvenser), som anbefales i de internationale retningslinjer fra den uafhængige

videnskabelige organisation ICNIRP (International Commission of Non-Ionizing Radiation Protection).

Verdenssundhedsorganisationen (WHO) har udtalt, at aktuelle videnskabelige oplysninger ikke indikerer noget behov for særlige forholdsregler ved brug af mobilenheder. Hvis du er interesseret i at reducere din egen eksponering, anbefales det, at du reducerer anvendelsen eller benytter håndfrit tilbehør for at holde enheden på afstand af hovedet og kroppen.

Læs dokumentationen, der fulgte med enheden, for at få oplysninger om SAR-værdier (specifik absorptionshastighed).

Genanvendelse

Doro tager ansvar for hele vores produkters livscyklus, herunder hvordan de genanvendes, når de er udtjente. Dit tidligere produkt kan stadig være nyttigt for en anden, og hvis det er udtjent, er der materialer, der kan bruges til nye produkter. Vi anbefaler, at du genbruger, reparerer eller istandsætter din enhed første gang, og hvis det ikke er muligt, så overlad den til genanvendelse i henhold til lokale bestemmelser. Husk også at overlade anden gammel ikke-brugt elektronik, som du måske har, til genanvendelse.

Korrekt bortskaffelse af dette produkt



(Bortskaffelse af elektrisk og elektronisk udstyr)
(Gælder i lande med separate affaldsopsamlingsystemer)

Denne mærkning på produktet, tilbehøret eller vejledningen betyder, at produktet og dets elektroniske tilbehør (f.eks. oplader, headset, USB-kabel) ikke må bortskaffes sammen med husholdningsaffald. For at forebygge mulige skader på miljøet og menneskers sundhed som følge af ukontrolleret affaldsbortskaffelse skal disse emner sorteres fra andre former for affald og genanvendes ansvarsbevidst for at fremme bæredygtig genanvendelse af materielle ressourcer. Private brugere skal kontakte enten forhandleren, som dette produkt er købt hos, eller de lokale myndigheder for at få oplysninger om, hvor og hvordan disse genstande kan afleveres og blive genanvendt på miljømæssigt forsvarlig vis. Erhvervsbrugere skal kontakte deres leverandør og kontrollere vilkårene og betingelserne i købskontrakten. Dette produkt og dets elektroniske tilbehør må ikke blandes med andet erhvervsaffald til bortskaffelse. Dette produkt stemmer overens med RoHS.

Korrekt bortskaffelse af batterierne i dette produkt



(Gælder i lande med separate affaldsopsamlingsystemer)

Mærkningen på batteriet, vejledningen eller emballagen betyder, at batteriet i dette produkt ikke må bortskaffes sammen med husholdningsaffald. Hvis batterierne ikke bortskaffes på korrekt vis, kan disse stoffer medføre skader på menneskers sundhed og miljøet.

Vær med til at bevare naturlige ressourcer og fremme genanvendelse af materialer ved at adskille batterier fra andre former for affald og genanvende dem via det lokale, gratis batteriindsamlingsystem.

EU-overensstemmelseserklæring

Doro erklærer hermed, at radioudstyrstypen DFB-0510 (Doro Leva L11) er i overensstemmelse med direktiverne: 2014/53/EU og 2011/65/EU, herunder delegeret direktiv (EU) 2015/863 om ændring af bilag II. EU-overensstemmelseserklæringens fulde ordlyd kan læses på følgende internetadresse: www.doro.com/dofc.

Hvis der følger en strømadapter med din enhed:

Erklæring om miljøvenligt design, energieffektivitet for ekstern strømforsyning

Doro erklærer hermed, at den eksterne strømforsyning til denne enhed er i overensstemmelse med Kommissionens Forordning (EU) 2019/1782 om fastlæggelse af krav til miljøvenligt design af eksterne strømforsyninger i henhold til direktiv 2009/125/EF.

De fuldstændige oplysninger om kravene til miljøvenligt design findes på følgende internetadresse: www.doro.com/ecodesign

DFB-0510 (Doro Leva L11)

Danish

Version 2.0

©2024 Doro AB. All rights reserved.

www.doro.com



REV 22531 – STR 20240708