



# Doro Leva L11

Suomi



# Sisältö

Yleiskatsaus .....	1
Onnittelut hankintasi johdosta! .....	2
Aloittaminen .....	3
Uuden puhelimen ottaminen laatikosta .....	3
SIM-kortin, muistikortin ja akun asettaminen .....	3
Puhelimen lataaminen .....	4
Energiansäästö .....	6
Puhelimen kytkeminen päälle ja sen sammuttaminen .....	6
Puhelimeen tutustuminen .....	7
Lisätoiminnot .....	7
Aloituskysely .....	7
Ilmoituspaneeli ja tilarivi .....	7
Tämän asiakirjan kuvaukset .....	7
Puhelimen perustoiminnot .....	7
Näppäinlukko .....	9
Tekstin syöttäminen  .....	10
Voidaan käyttää kuulolaitteiden kanssa .....	11
Puhelimen kytkeminen tietokoneeseen .....	12
Puhelut .....	13
Soittaminen .....	13
Soittaminen puhelinmuistiosta .....	13
Puheluun vastaaminen .....	13
Puheluvalinnat .....	13
Hätäpuhelut .....	14
Puhelutiedot .....	14
Puhelutiedot .....	15
Yhteystiedot .....	16
Lisää yhteystieto .....	16
Puhelinmuistion yhteystietojen hallinta .....	16
Top 10 -yhteystietojen hallinnointi .....	17
ICE (In Case of Emergency)  .....	18
Turvapainike .....	20
Turvapuhelun soittaminen .....	20
Turva-asetukset .....	20
Viestit .....	23
Tekstiviestin/multimediaviestin luominen ja lähettäminen .....	23

---

Viestien lukeminen ja käsitteleminen .....	24
Ääniviestin luominen ja lähettäminen .....	24
Viestiasetukset .....	25
Sää .....	30
Kamera .....	31
Hälytys .....	33
Taskulamppu .....	34
Ajanhallinta .....	35
Kalenteri .....	35
Laskin .....	36
Yksikön muuntaminen .....	36
Tiedostojen hallinta.....	36
Media .....	38
Galleria .....	38
FM-radio .....	38
Äänitys.....	39
Asetukset.....	41
Yleiset .....	41
Näyttö.....	43
Turvallisuus.....	44
Puhelut .....	48
Yhteydet .....	49
Ääni.....	53
Bluetooth® .....	55
Aloituskysely.....	57
SIM Toolkit .....	57
Ohjelmistopäivitys.....	57
Lisätoiminnot.....	59
Näytön tilasymbolit.....	59
Tärkeimmät näytön symbolit.....	59
Turvaohjeet .....	60
Verkkopalvelut ja kustannukset.....	60
Käyttöympäristö .....	60
Lääkinnälliset laitteet .....	60
Räjähdyksivaaralliset alueet .....	61
Li-ion-akku .....	61
Kuulon suojaaminen.....	61
Hätäpuhelut .....	62

---

Ajoneuvot .....	62
Henkilökohtaisten tietojen suojaaminen.....	62
Huolto ja kunnossapito .....	63
Takuu .....	64
Laitteen käyttöjärjestelmän ohjelmistotakuu.....	64
Ominaisuudet .....	65
Tekijänoikeudet ja muita huomautuksia .....	65
Kuulolaitteyhteensopivuus .....	66
Ominaisabsorptionopeus (Specific Absorption Rate, SAR) .....	66
Kierrätys .....	67
Tuotteen oikeaoppinen hävittäminen .....	67
Tämän tuotteen akkujen oikea hävittäminen .....	67
EU:n vaatimustenmukaisuusvakuutus .....	67
Jos laitteen mukana toimitetaan virtasovitin: .....	68

# Yleiskatsaus

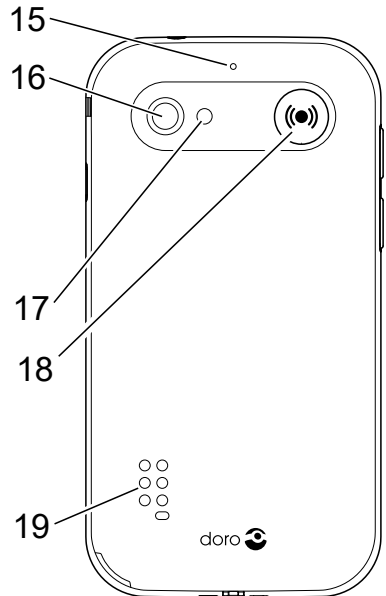
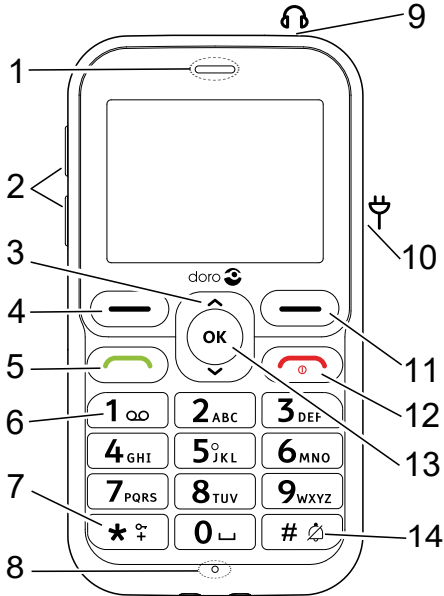

- |   |  |
|---|--|
| <ol style="list-style-type: none"> <li>1. Kaiutin</li> <li>2. Äänenvoimakkuusnäppäimet</li> <li>3. Navigointinäppäimet</li> <li>4. Vasen valintanäppäin</li> <li>5. Soitonäppäin</li> <li>6. Vastaaja</li> <li>7. Kansainvälinen etuliite / symbolit / näppäinlukko</li> <li>8. Mikrofoni</li> <li>9. Kuulokemikrofoniliitäntä</li> <li>10. USB-C-latausliitäntä</li> <li>11. Oikea valintanäppäin</li> </ol> | <ol style="list-style-type: none"> <li>12. Puhelun lopetus / <b>Virta päälle/pois</b></li> <li>13. <b>OK</b>-näppäin</li> <li>14. Syöttötapa / Äänetön tila</li> <li>15. Toinen mikrofoni</li> <li>16. Kameran linssi</li> <li>17. Kameran salama ja taskulamppu</li> <li>18. Turvapainike</li> <li>19. Kaiutin</li> <li>20. Latausteline (erikseen hankittava lisävaruste)</li> </ol> |
|---|--|

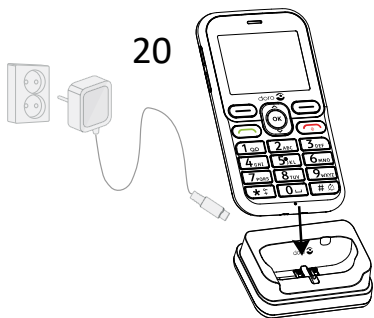

**Huomaa!** Kaikki kuvat eivät välttämättä esitä todellista laitetta.

Puhelimesi mukana toimitetut osat saattavat vaihdella alueellasi saatavilla olevien tai palveluntarjoajasi tarjoamien ohjelmistojen ja lisävarusteiden mukaan. Voit hankkia muita lisävarusteita paikalliselta Doro-jälleenmyyjältäsi tai verkkokaupastamme osoitteessa [www.doro.com](http://www.doro.com). Toimitetut lisävarusteet varmistavat puhelimesi parhaan suorituskyvyn.

## Onnittelut hankintasi johdosta!

Doro Leva L11 on perinteisen tyylinen puhelin ja ihanteellinen senioreille, jotka haluavat perustoimintoja, upean äänen ja helppokäyttöisyyttä. Erilliset suurikontrastiset näppäimet, 2,4 tuuman vaakanäyttö sekä erityisen voimakas ja selkeä ääni helpottavat jokapäiväisten puhelujen soittamista ja tekstiviestien lähettämistä. Puhelimessa on myös 2 MP:n kamera ja salama valokuvien ottamiseen ja jakamiseen. Muita ominaisuuksia ovat HD-äänenlaadulla tehostettu ääni, kuulolaiteyhteensopivuus (HAC), pehmeä pinta, josta saa tukevan otteen, sisäänrakennettu taskulamppu sekä avunpyyntö-painike, jolla voidaan lähettää hätätilanteessa hälytys jopa viidelle luotettavalle ystävälle tai sukulaiselle.

Lisätietoja lisävarusteista ja muista Doro-tuotteista löydät osoitteesta [www.doro.com](http://www.doro.com) tai ottamalla yhteyttä tukeemme.

## Aloittaminen

Puhelimen saatuasi siihen on tehtävä määrytyksiä, ennen kuin aloitat sen käytön.

**Vihje:** Muista poistaa näytönsuoja ennen puhelimen käytön aloittamista.

### Uuden puhelimen ottaminen laatikosta

Ensimmäinen vaihe on ottaa puhelin laatikosta ja arvioida toimitukseen sisältyvät tuotteet ja laitteet. Muista lukea käyttöohje tutustuaksesi laitteeseen ja sen perustoimintoihin.

- Laitteen mukana toimitetut tuotteet ja mahdolliset lisävarusteet voivat vaihdella alueesta tai palveluntarjoajasta riippuen.
- Ulkoasut ja tekniset tiedot voivat muuttua ilman erillistä ilmoitusta.
- Voit ostaa muita lisävarusteita paikalliselta Doro-jälleenmyyjältäsi.
- Varmista ennen lisävarusteiden ostamista niiden yhteensopivuus laitteen kanssa.
- Käytä ainoastaan tämän puhelimen kanssa käytettäviksi tarkoitettuja akkuja ja varusteita. Muiden lisävarusteiden käyttäminen voi olla vaarallista, ja ne voivat mitätöidä puhelimen tyyppihyväksynnän ja takuun.
- Kaikkien lisävarusteiden saatavuus voi vaihdella niitä valmistavien yritysten mukaan. Lisätietoja saatavilla olevista lisävarusteista on Doron sivustolla.

### SIM-kortin, muistikortin ja akun asettaminen

SIM-kortin ja muistikortin pidikkeet ovat akkulokeron sisällä. Kun asetat kortteja pidikkeeseen, varo naarmuttamasta korttien kosketuspintoja.

#### Akkulokeron kannen irrottaminen

##### TÄRKEÄÄ

Sammuta puhelin ja irrota laturi, ennen kuin irrotat akkulokeron kannen.

Varo, ettet vahingoita kynsiäsi, kun irrotat akkulokeron kannen. Älä taivuta tai väännä akkulokeron kantta liikaa, sillä se saattaa vahingoittua.

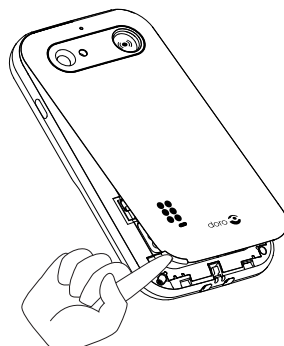

## SIM- ja muistikorttien asettaminen paikalleen

Aseta nano-SIM (4FF) -kortti liu'uttamalla se varovasti SIM-korttipaikkaan. Varmista, että SIM-kortin koskettimet ovat alaspäin ja viisto kulma on kuvan osoittamalla tavalla.

Älä naarmuta tai taivuta SIM-kortin kosketuspintoja. Jos sinun on irrotettava/vaihdettava SIM-kortti, mutta se tuntuu hankalalta, kiinnitä teippiä SIM-kortin näkyvällä puolella olevaan osaan vetääksesi kortin paikaltaan.

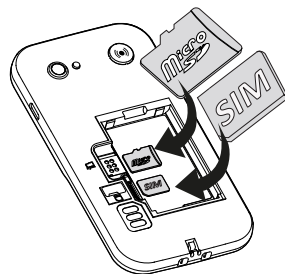

Valinnaisesti voit asentaa puhelimeen muistikortin. Tämä lisää puhelimesi tallennustilaa, jotta voit tallentaa siihen enemmän tiedostoja, kuvia, videoita jne. Varmista, että muistikortin koskettimet osoittavat sisäänpäin yllä olevan kuvan osoittamalla tavalla.

### TÄRKEÄÄ

Tähän laitteeseen sopii **nano-SIM -kortti** tai **4FF**. Yhteensopimattomien SIM-korttien käyttö voi vaurioittaa korttia tai laitetta ja vioittaa kortille tallennettuja tietoja.

Käytä ainoastaan tähän laitteeseen sopivia muistikortteja. Yhteensopiva korttityyppi: **microSD**, **microSDHC**, **microSDXC**, maks. 128 Gt.

Jos kortit eivät sovi yhteen laitteen kanssa, kortti ja laite voivat vaurioitua ja kortille tallennetut tiedot vioittua.

## Akun asettaminen paikalleen

Aseta akku paikalleen liu'uttamalla se akkulokeroon. Aseta akun kansi takaisin.

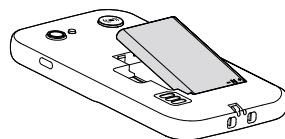





## Puhelimen lataaminen

Vaikka puhelimesiasi saattaa olla niin paljon virtaa, että voisit käynnistää sen heti otettuasi sen pakkauksesta, suosittelemme akun lataamista täyteen ennen laitteen käyttämistä.



## VARO

Käytä ainoastaan tämän puhelimen kanssa käytettäviksi tarkoitettuja akkuja ja varusteita. Muiden lisävarusteiden käyttäminen voi olla vaarallista, ja ne voivat mitätöidä puhelimen tyyppihyväksynnän ja takuun.

Kun akku on lähes tyhjä,  näkyy näytössä ja kuuluu varoitusääni. Kun laturi kytketään puhelimeen,  näkyy näytössä ja  näkyy, kun se irrotaan. Latauksen ilmaisin liikkuu latauksen aikana. Akun latautuminen täyteen kestää noin kolme tuntia. Jos puhelin sammutetaan, kun laturi on liitettynä puhelimeen, näytössä näkyy vain akun latauksen merkkivalo.  tulee näkyviin näyttöön, kun lataus on päättynyt.

### Lataaminen pistorasiasta

1. Työnnä latauskaapelin USB-C-liitin puhelimen latausliitäntään .
2. Kytke latauskaapelin toinen pää USB-virtasovittimeen, joka liitetään seinäpistorasiaan.

### Lataaminen lataustelineessä (valinnainen)

1. Työnnä latauskaapelin USB-C-liitin lataustelineeseen. Aseta puhelin telineeseen.
2. Kytke latauskaapelin toinen pää virtasovittimeen, joka liitetään seinäpistorasiaan.

**Huomaa!** Ympäristön suojelemiseksi laturit ja USB-kaapelit eivät välttämättä kuuluu kaikkiin tuotteisiimme. Laite voidaan ladata USB-C-johdolla ja USB-laturilla, joka on sovellettavien maakohtaisten määräysten ja kansainvälisten ja paikallisten turvallisuusstandardien (esim. UKCA tai CE) mukainen. Älä käytä USB-latureita, jotka eivät täytä soveltuvia turvallisuusstandardeja. Laturin tuottaman tehon täytyy olla vähintään 0.60 W radiolaitteiden edellyttämällä tavalla ja enintään 2.75 W, jotta suurin latausnopeus saavutetaan. Voit käyttää tehokkaampia latureita, mutta se ei nopeuta latausta. USB-C-latausportissa ei ole äänitoimintoa, eikä se tue USB-C-kuulokkeiden liittämistä.

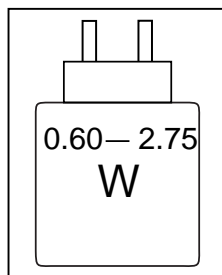

## Energiansäästö

Kun akku on ladattu täyteen, irrota laturi laitteesta ja seinäpistorasiasta. Virran säästämiseksi näyttö sammuu hetken kuluttua. Voit herättää näytön painamalla mitä tahansa näppäintä. Akun täysi varauskyky saavutetaan vasta, kun akkua on ladattu 3–4 kertaa. Akut kuluvat käytössä. On normaalia, että puheaika ja valmiusaika lyhenevät säännöllisessä käytössä. Pitkäkestoisen käytön aikana laite voi tuntua lämpimältä. Useimmiten tämä on normaalia.

## Puhelimen kytkeminen päälle ja sen sammuttaminen

1. Puhelin kytketään päälle ja sammutetaan painamalla pitkään -näppäintä. Sammuta virta valitsemalla **OK**.
2. Jos SIM-kortti on oikea, mutta se on suojattu PIN-koodilla (Personal Identification Number), näyttöön tulee **PIN-koodi**:. Syötä PIN-koodi ja paina **OK**. Poista merkkejä valitsemalla **Poista**.

**Jäljellä**: näyttää jäljellä olevien PIN-yritysten määrän. Kun yrityksiä ei ole enää jäljellä, SIM-kortti on avattava PUK-koodilla (Personal Unblocking Key).

### Kortin avaaminen PUK-koodilla

1. Syötä PUK-koodi ja paina **OK**. Poista merkkejä valitsemalla **Poista**.
2. Syötä uusi PIN-koodi ja paina **OK**.
3. Syötä uusi PIN-koodi uudelleen ja vahvista valitsemalla **OK**.

**Huomaa!** Jos SIM-kortin mukana ei toimitettu PIN- ja PUK-koodeja, ota yhteys palveluntarjoajaan. Jos syötät virheellisen PUK-koodin yli kymmenen kertaa, SIM-kortti lukittuu pysyvästi.

## Puhelimeen tutustuminen

### Lisätoiminnot

Alla olevat symbolit ohjaavat käyttöohjeen tukijaksojen läpi.



Näkö



Käsittely



Kuuluvuus



Turvallisuus

### Aloituskysely

Kun kytket puhelimeen virran ensimmäisen kerran, Aloituskysely-toiminto käynnistyy tiettyjen perusasetusten määrittämistä varten.

1. Valitse haluttu kieli ja paina **OK**-näppäintä.
2. Valitse muokattava asetustyyppi. Voit säätää yhtä tai useampaa asetusta valitsemalla ja painamalla **OK**. Kun olet valmis, valitse **Valmis**.
3. Saat näkyviin lyhyet ohjeet puhelimen valikoissa liikkumiseen. Käy ohjeet läpi painamalla **Seuraava**. Lopeta opastus painamalla **Valmis**.

### Ilmoituspaneeli ja tilarivi

Näytön yläreunasta näet mahdolliset ilmoitukset.

Painamalla **OK**-näppäintä voit avata päävalikon ja katsoa, mistä sovelluksista ilmoitus on tullut.

Päänäytön yläreunassa näkyvät myös tilasymbolit, kuten verkkosignaalin voimakkuus, akun varaustaso, Bluetooth-tila jne.

### Tämän asiakirjan kuvaukset

Tämän asiakirjan kuvaukset perustuvat puhelimen asetuksiin ostohetkellä. Ohjeet alkavat tavallisesti aloitusnäytöltä. Pääset aloitusnäytölle painamalla . Joitakin kuvauksia on yksinkertaistettu.

Nuoli (➔) ilmaisee vaiheittaisten ohjeiden seuraavan toiminnon.

**Vihje:** Jos luet tätä asiakirjaa digitaalisesti, voit milloin tahansa napsauttamalla  siirtyä tämän asiakirjan sisällysluetteloon.

### Puhelimen perustoiminnot

#### Soita henkilölle

- Valitse numero tai vastaa saapuvaan puheluun.

- Avaa puheluloki.

## Puhelun lopetus / Virta päälle ja pois

- Lopettaa puhelun tai palaa aloitusnäytölle.
- Kytke puhelin päälle tai sammuta se painamalla pitkään.

## Asetukset

Paina tätä näppäintä, jos haluat nähdä lisää valitussa valikossa saatavilla olevia vaihtoehtoja. Eri valikoissa ja eri toimintojen kohdalla se näyttää kyseisen toiminnon käytettävissä olevat asetukset. Tätä näppäintä painamalla saat aina näkyviin lisää asetuksia.

## Palaa

Palaa edelliseen näyttöön.

## Lisätietoja

Saat lisätietoja valitsemasi valikon vaihtoehtoista tätä painamalla.

## Turva

Soita turvapuhelu painamalla.

## Navigointinäppäimet

- (A) Käytä navigointinäppäimiä navigoimiseen.
- (B) Käytä OK-näppäintä Valikko-kohdan avaamiseen ja toimintojen vahvistamiseen.

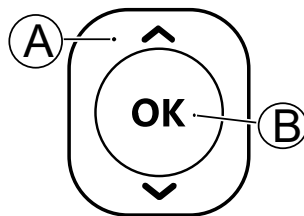

## Valmiustila

Kun puhelin on käyttövalmis etkä ole näppäillyt näyttöön mitään, puhelin on valmiustilassa.

**Vihje:** Voit aina palata valmiustilaan painamalla .





## Äänvoimakkuusnäppäimet

Voit säätää äänvoimakkuutta puhelun aikana äänvoimakkuusnäppäimillä.

Katso lisätietoja myös kohdasta *Äänenvoimakkuus* C, s.54.

**Huomaa!** Jos käytät kuulolaitetta tai kuulet puhelinta huonosti äänekkäissä ympäristöissä, voit muokata puhelimen ääniasetuksia, katso *Audio-asetus* C, s.53.

## Äänetön tila

Voit myös asettaa laitteen äänettömään tilaan: pidä -näppäintä painettuna, kunnes näyttöön ilmestyy . Voit ottaa soittoäännet ja viestiäännet takaisin käyttöön pitämällä -näppäintä painettuna, kunnes  häviää näytöstä. Katso myös *Soittoäännet tyyppi*, s.55, jos haluat kytkeä hälytysäännet pois päältä.

## Kuulokemikrofoni

**Huomaa!** Käytä kuulokkeita, joissa on 3,5 mm:n stereopistoke. USB-C-latausportissa ei ole äänitoimintoa, eikä se tue USB-C-kuulokkeiden liittämistä.

Kun kuulokemikrofoni on kytketty, puhelimen sisäinen mikrofoni kytketään automaattisesti pois käytöstä. Jos kuulokemikrofonissa on vastauspainike, voit vastata saapuviin puheluihin ja lopettaa puheluita sen avulla.



### VARO

Kuulokemikrofonin liian suuri äänenvoimakkuus voi aiheuttaa kuulovaurioita. Säädä kuulokkeiden äänenvoimakkuus huolellisesti.

## Näppäinlukko

Voit lukita näppäimet, jotta estät niiden painamisen vahingossa, esimerkiksi puhelimen ollessa taskussa tai käsilaukussa.

Puheluihin voidaan vastata painamalla , vaikka näppäinlukko on päällä. Näppäinlukko ei ole päällä puhelun aikana. Kun puhelu päätetään tai hylätään, näppäimet lukitaan uudelleen.

- Avaa/lukitse näppäimistö pitämällä -näppäintä painettuna.

**Huomaa!** Paikalliseen hätänumeroon voi soittaa avaamatta näppäinlukkoa. Lisää näppäinlukon asetuksia on kohdassa *Näppäinlukko*, s.45

## Tekstin syöttäminen

### Syötä tekstiä manuaalisesti

#### Valitse merkki

- Paina numeronäppäintä uudelleen, kunnes näkyviin tulee haluttu merkki. Odota hetki ennen kuin syötät seuraavan merkin. Pyyhi merkkejä painamalla **Poista**.

#### Erikoismerkit

1. Painamalla **\***-näppäintä saat esiin erikoismerkkiluettelon.
2. Valitse haluamasi merkki **navigointinäppäimillä** ja syötä se painamalla **OK**.

#### Osoittimen siirtäminen tekstissä

- Siirrä osoitinta tekstissä **navigointinäppäimillä**.

#### Isot ja pienet kirjaimet, numerot ja ennakoiva tekstinsyöttö

- Vaihda ennakoivan tekstinsyötön, ison alkukirjaimen, pienten kirjainten, isojen kirjainten ja numeraalien välillä painamalla **#**-näppäintä. Ennakoivan tekstinsyötön käyttö edellyttää halutun kielen valitsemista, ks. seuraava kohta tai *Kirjoituskieli*, s.42.

#### Tekstin syöttäminen ennakoivan tekstinsyötön avulla

Joissakin kielissä voit valita ennakoivan tekstinsyöttötavan, joka ehdottaa sanoja sanakirjan avulla. Katso kohdasta *Ennakoiva teks.*, s.42 ohjeet ominaisuuden ottamiseen käyttöön / poistamiseen käytöstä.

- Paina kutakin näppäintä **kerran**, vaikka näyttöön tuleva merkki ei olisi haluamasi. Sanakirja ehdottaa sanoja painamiesi näppäinten perusteella.

#### Esimerkki







1. Voit kirjoittaa sanan "Panu" painamalla näppäimiä **3**, **7**, **3**, **3**. Kirjoita sana loppuun asti, ennen kuin tarkastelet ehdotuksia.
2. Voit katsella ehdotettuja sanoja siirtämällä osoitinta **navigointinäppäimillä**.
3. Paina **OK**-näppäintä ja jatka seuraavaan sanaan. Vaihtoehtoisesti voit lisätä välilyönnin painamalla **0**-näppäintä ja jatkaa seuraavaan sanaan.
4. Jos mikään ehdotetuista sanoista ei ole oikein, käytä manuaalista syöttötilaa.

**Huomaa!** Katso lisätiedot kohdasta *Kirjoituskieli*, s.42.

**Uusi sana** tarkoittaa, että voit syöttää sanan manuaalisesti, jos sitä ei löydy sanakirjasta. Syötettyä sanaa ei kuitenkaan tallenneta sanakirjaan myöhempää käyttöä varten.

## Syöttötapa

Vaihda syöttötilaa painamalla **#**-näppäintä.

 <b>En (tai valitun kielen kielikoodi)</b>	Iso alkukirjain ja ennakoiva tekstinsyöttö, jossa ensimmäinen kirjain on iso ja seuraavat saman sanan kirjaimet pieniä
 <b>en (tai valitun kielen kielikoodi)</b>	pienet kirjaimet ja ennakoiva tekstinsyöttö
 <b>EN (tai valitun kielen kielikoodi)</b>	ISOT KIRJAIMET ja ennakoiva tekstinsyöttö
 <b>Abc</b>	Iso alkukirjain
 <b>abc</b>	pienet kirjaimet
 <b>ABC</b>	ISOT KIRJAIMET
 <b>123</b>	Numerot
<b>Kirjoituskieli</b>	Kirjoituskielen vaihtaminen, katso myös <i>Kirjoituskieli</i> , s.42

## Voidaan käyttää kuulolaitteiden kanssa

Puhelinta voidaan käyttää kuulolaitteiden kanssa. Kuulolaiteyhteensopivuus ei takaa, että kaikki kuulolaitteet toimivat jonkin tietyn puhelimen kanssa. Matkapuhelimeissa on radiolähettäviä, jotka voivat häiritä kuulolaitteen toimintaa. Tämä puhelin on testattu käytettäväksi kuulolaitteiden kanssa joidenkin siinä käytettyjen langattomien tekniikoiden osalta, mutta laitteessa saattaa olla uusia langattomia tekniikoita, joita ei ole vielä testattu käytettäväksi kuulolaitteiden kanssa. Voit varmistaa, että tietty kuulolaitte toimii hyvin tämän matkapuhelimen kanssa, testaamalla niitä yhdessä ennen ostamista.

Kuulolaiteyhteensopivuusstandardiin kuuluu kahdenlaisia luokituksia:

- **M:** Kun käytät kuulolaitetta tässä tilassa, varmista, että kuulolaitte on asetettu M-tilaan tai akustinen yhdistäminen -tilaan, ja aseta puhelimen kuuloke kuulolaitteen sisäisen mikrofoniin lähelle. Parhaiden tulosten saavuttamiseksi yritä käyttää puhelinta eri asennoissa kuulolaitteeseen nähden, esimerkiksi kuulokkeen asettaminen hieman korvan yläpuolelle

---

saattaa tuottaa paremman tuloksen kuulolaitteiden kanssa, joiden mikrofonit on korvan takana.

- **T:** Kun käytät kuulolaitetta tässä tilassa, varmista, että kuulolaite on asetettu T-tilaan tai telecoil-tilaan (kaikissa kuulolaitteissa ei ole tätä tilaa). Parhaiden tulosten saavuttamiseksi yritä käyttää puhelinta eri asennoissa kuulolaitteeseen nähden – esimerkiksi kuulokkeen asettaminen hieman korvan ala- tai etupuolelle saattaa tuottaa paremman tuloksen.

Katso myös kohdasta *Audio-asetus* , s.53 tietoja puhelimen ääniasetusten muokkausmahdollisuuksista.

## Puhelimen kytkeminen tietokoneeseen

Kytke puhelin tietokoneeseen siirtääksesi kuvia ja muita tiedostoja. Aloita yhdistämällä puhelin ja tietokone USB-kaapelilla. Tietokoneesi tiedostose-laimella voit vetää ja pudottaa sisältöä puhelimen ja tietokoneen välillä.

**Huomaa!** Kaikkien tekijänoikeussuojattujen materiaalien siirtäminen ei välttämättä onnistu.

### Sisällön siirtäminen puhelimen ja tietokoneen välillä

1. Kytke puhelimesi tietokoneeseen USB-johdolla.
2. Odota kunnes puhelin tai muistikortti ilmestyy ulkoisena levyasemana tiedostoselaimen.
3. Vedä ja pudota valittuja tiedostoja puhelimen ja tietokoneen välillä.

**Huomaa!** Voit siirtää tiedostoja USB-johdon avulla useimpien USB-massamuistirajapintaa tukevien laitteiden ja käyttöjärjestelmien välillä.

### USB-johdon irrottaminen turvallisesti



1. Varmista, että turvallisesti irrotettava laitteisto on käytössä.
2. Irrota USB-johto.

**Huomaa!** Tietokoneohjeet voivat erota riippuen käyttöjärjestelmästä. Lisätietoja tietokoneen käyttöjärjestelmän ohjeista.







# Puhelut

## Soittaminen



1. Syötä puhelinnumero, myös suuntanumero. Poista painamalla **Poista**.
2. Aloita puhelu painamalla .
3. Lopeta puhelu painamalla .

**Vihje:** Käytä kansainvälisissä puheluissa aina +-merkkiä maakoodin edessä. Paina kahdesti -näppäintä, jolloin saat ulkomaan etuliitteen +.

## Soittaminen puhelinmuistiosta

1. Avaa puhelinmuistio painamalla -näppäintä.
2. Voit siirtyä puhelinmuistiosta tai voit suorittaa pikahaun painamalla merkinnän ensimmäisen kirjaimen kirjainta, ks. *Tekstin syöttäminen* , s.10.
3. Valitse yhteystieto painamalla **OK** ja soita sitten valittuun numeroon painamalla .  
Vaihtoehtoisesti voit soittaa suoraan painamalla .
4. Peruuta puhelu painamalla .





## Puheluun vastaaminen

1. Vastaa painamalla -näppäintä.  
Voit hylätä puhelun painamalla  (varattu-ääni).
2. Lopeta puhelu painamalla .

**Vihje:** Mykistä soittoaäni väliaikaisesti saapuvan puhelun aikana painamalla jompaakumpaa äänenvoimakkuusnäppäintä.

## Puheluvalinnat

### Mykistäminen



Kytke mikrofoni puhelun aikana pois käytöstä painamalla   **Mykistä**.  
Kytke mikrofoni takaisin käyttöön painamalla   **Poista mykistys**.

### Kaiutin

Aktivoi kaiutintila puhelun aikana painamalla oikeaa **Kaiutin**-ohjelmistonäppäintä. Puhu selkeästi mikrofoniiin korkeintaan 1 m:n etäisyydeltä. Poista kaiutintila käytöstä painamalla oikeaa **Kaiutin**-ohjelmistonäppäintä.

## Asetukset

Puhelun aikana valintanäppäimillä () voidaan käyttää lisätoimintoja.

- **Lisää puhelu** soittaaksesi toiseen numeroon. Kun toinen osapuoli on yhdistetty, voit painaa uudelleen -näppäintä ja sitten jotain seuraavista:
  - Valitsemalla **Yhdistä puhelut/Jaa ryhmäpuhelu** voit yhdistää kaksi puhelua neuvottelupuheluksi ja tarvittaessa jakaa ne uudelleen erilliseksi puheluiksi.
  - Valitsemalla **Vaihda** voit vaihtaa kahden puhelun välillä.
  - Valitsemalla **Siirrä** voit yhdistää kaksi puhelua ja poistua itse puhelusta.
- Valitsemalla **Aseta puhelu pitoon/Poimi puhelu** voit asettaa nykyisen puhelun pitoon / poimia sen pidosta.
- Valitsemalla **Mykistä** voit vaimentaa mikrofonin. Katso edellä.
- Valitsemalla **Lopeta yksitt. puhelu** voit lopettaa yksittäisen puhelun (sama kuin ).
- Valitsemalla **Lopeta kaikki puhelut** voit lopettaa kaikki käynnissä olevat puhelut.

**Huomaa!** Katso puheluihin liittyvät asetukset kohdasta *Puhelut*, s.48

## Hätäpuhelut

Aina kun puhelin on päällä, hätäpuhelu voidaan soittaa syöttämällä paikallinen hätänumero ja painamalla .

Jotkin verkot hyväksyvät hätäpuhelut ilman kelvollista SIM-korttia. Lisätietoja saat palveluntarjoajaltasi.

### TÄRKEÄÄ

Matkapuhelimet käyttävät radioaaltoja, matkapuhelinverkkoa, maanpäällistä verkkoa ja käyttäjän ohjelmoimia toimintoja. Yhteyksien muodostumista ei voida siksi aina taata. Älä koskaan luota vain matkapuhelimeen, jos puhelun soittaminen on äärimmäisen tärkeää, esimerkiksi sairaustapauksessa.

## Puhelutiedot

Puhelun aikana näytöllä näkyy toisen osapuolen puhelinnumero ja puhelun kesto. Jos soittajan numero on salattu tai tuntematon, näytöllä näkyy **Yksityinen** tai **Tuntematon**.

## Puhelutiedot

Vastatut, vastaamattomat ja soitetut puhelut tallennetaan yhdistettyihin puhelutietoihin.

1. Paina .

Voit myös painaa **OK** →  **Puhelutiedot**.

2. Puhelut näkyvät seuraavasti puhelutyypistä riippuen:



Saapuva puhelu



Lähtevä puhelu



Vastaamaton puhelu



3. Valitse haluamasi merkintä ja soita painamalla .



Vaihtoehtoisesti voit valita merkinnän ja painaa  ja edelleen:

- **Tiedot** näyttääksesi valitun puhelun tiedot.
- **Soita** soittaaksesi valittuun numeroon / valitulle yhteystiedolle.
- **Lähetä viesti** lähettääksesi tekstiviestin.
- **Lisää yhteystietoihin** tallentaaksesi numeron yhteystietoihin.
  - **Lisää uuteen yhteystietoon** lisätäksesi numeron uudeksi yhteystiedoksi.
  - **Lisää olemassa olevaan yhteystietoon** lisätäksesi numeron olemassa olevalle yhteystiedolle.
- **Lisää mustalle listalle/Poista estolistalta** estääksesi numeron / purkaaksesi eston. Et saa puheluita tai viestejä estämästäsi numerosta. Katso *Musta lista*, s.47.
- **Poista** poistaaksesi valitun merkinnän puhelulokista.
- Valitse **Poista kaikki**, jos haluat poistaa kaikki merkinnät puhelutiedoista.





## Yhteystiedot

### Lisää yhteystieto

1. Paina , jolloin avautuu  **Yhteystiedot** → **Lisää yhteystieto** ja valitse, mihin yhteystieto tallennetaan.
2. Lisää kuva yhteystiedolle valitsemalla **Valitse kuva** ja painamalla **OK**-näppäintä.
3. Syötä **Nimi, Mobiilinumero, Kotinumero, Työ** ja valitse erityinen soittotyyppi valitulle yhteystiedolle.
4. Paina **Tallenna**.

**Vihje:** Käytä kansainvälisissä puheluissa aina +-merkkiä maakoodin edessä. Paina kahdesti -näppäintä, jolloin saat ulkomaan etuliitteen +. Yhteystietosi kannattaa aina tallentaa merkillä + ennen maakoodia, jopa paikallisten/kotimaan yhteystietojen osalta, jolloin voit soittaa niihin helposti myös ulkomailla ollessasi. Paina -näppäintä useita kertoja lisätäksesi numeroon seuraavat: **P** (3 sekunnin tauko numeron valinnan aikana) tai **W** (odottaa, kunnes painat **Lähetä**).

### Puhelinmuistion yhteystietojen hallinta

1. Paina , jolloin avautuu  **Yhteystiedot**.
2. Valitse yhteyshenkilö ja paina :
  - **Lisää yhteystieto**, jos haluat lisätä tiedon puhelinmuistioon.
  - **Muokkaa**, jos haluat muokata yhteystietoa. Kun olet valmis, paina **Tallenna**.
  - **Hae yhteystietoa**, jos haluat etsiä yhteystietoa.
  - **Lisää Top 10 -luetteloon** asettaaksesi merkinnän yhdeksi puhelinmuistion ensimmäisistä numeroista.
  - **Poista** poistaaksesi valitun yhteystiedon. Vahvasta painamalla **Kyllä**.
  - **Poista useita**, jos haluat poistaa useita yhteystietoja. Valitse tai hae ja valitse yhteystiedot, jotka haluat poistaa. Voit myös valita kaikki yhteystiedot painamalla  → **Valitse kaikki**. Poista valitut yhteystiedot vahvistamalla **OK**-näppäimellä.
  - Valitse **Kopioi yhteystiedot**, jos haluat kopioida yhteystiedot puhelimesta/puhelimeen tai SIM-kortista/SIM-korttiin.
    - **Kopioi kohteesta:** valitse, mistä haluat kopioida tiedot.
    - **Kopioi kohteeseen:** valitse, mihin yhteystiedot kopioidaan.

- Valitse kopioitavat yhteystiedot painamalla **Kopioi**. Valitse kaikki yhteystiedot painamalla **Valitse kaikki**.
  - Aloita kopiointi painamalla **☰ → OK**.
  - **Lähetän vCard** lähettääksesi valitun puhelinmuistioyhteystiedon käyntikorttina valitun toimitustavan kautta.
  - **Lähetä viesti** lähettääksesi viestin. Katso *Tekstiviestin/multimedia-viestin luominen ja lähettäminen*, s.23.
  - **Oma numero** tämän voi asettaa palveluntarjoaja. Muussa tapauksessa voit määrittää SIM-kortillesi määritetyn nimen ja numeron.
  - Valitse **Pikavalintakontaktit**, jos haluat asettaa pika valintanumerot numeronäppäimiin **2–9**. Valitse haluamasi pikavalintanumero ja lisää/korvaa/poista yhteystiedot.  
Käytä pikavalintaa painamalla vastaavaa näppäintä pitkään.
  - Valitse **Muistin tila**, jos haluat nähdä puhelinmuistion muistin tilan.
  - Valitse **Tuo/Vie**, jos haluat kopioida yhteystiedot puhelimesta/puhelimeen tai muistikortista/muistikorttiin.
    - Valitse **Tuo yhteystiedot**, jos haluat kopioida yhteystiedot puhelinmuistioon sisäisestä muistista tai SD-kortilta. Valitse, mistä haluat tuoda tiedot ja valitse sitten yhteystiedot. Tuo painamalla **OK**-näppäintä.
    - Valitse **Vie yhteystiedot**, jos haluat kopioida yhteystiedot puhelinmuistiosta sisäiseen muistiin tai SD-kortille. Valitse, mitkä yhteystiedot haluat viedä ja valitse sitten, mihin yhteystiedot tallennetaan.
3. Voit myös valita yksittäisen yhteystiedon ja painaa **OK** ja sitten **☰**:
- **Muokkaa**, jos haluat muokata yhteystietoa. Kun olet valmis, paina **Tallenna**.
  - **Poista** poistaaksesi valitun yhteystiedon. Vahvasta painamalla **Kyllä**.

## Top 10 -yhteystietojen hallinnointi

Top 10 -yhteystieto on yksi puhelinmuistion 10 ensimmäisestä yhteystiedosta. Katso kohdasta käyttöohjeet.

1. Paina **★**-näppäintä ja valitse jokin tyhjästä kohdasta ja paina **Lisää**-näppäintä.
2. Selaa puhelinmuistiota ja paina **Valitse**-näppäintä.

3. Jos valittuun yhteystietoon ei liity kuvaa, sinua pyydetään lisäämään yksi. Valitse **Kyllä**, jos haluat lisätä kuvan, muussa tapauksessa valitse **Ei**.  
Valmis

Voit muokata nykyistä merkintää tai poistaa sen valitsemalla merkinnän ja painamalla näppäintä  → **Vaihda** tai **Poista**.



Voit vaihtaa näyttötilaa painamalla  → **Näytä tila**-näppäintä ja valitsemalla **Luettelo** tai **Yksi**.

**Vihje:** **Näytä tila** → **Yksi** voi olla hyödyllinen yhdessä siihen liittyvän kuvan kanssa, jos sinun on helpompi muistaa kuva nimen sijaan.

## ICE (In Case of Emergency)

Ensihoitajat saavat hätätilanteessa käyttöönsä puhelimesta  **ICE** henkilöä koskevat lisätiedot, kuten sairaustiedot. Hätätilanteessa ICE-tietojen saaminen mahdollisimman nopeasti on tärkeää, sillä se voi parantaa selviämismahdollisuuksia. Kaikki kentät ovat valinnaisia, mutta mitä enemmän tietoa on, sitä parempi.

ICE (In Case of Emergency) -tiedot löytyvät puhelinluettelon alusta.

1. Paina , jolloin avautuu  **Yhteystiedot** →  **ICE**.
2. Lisää tietoja kuhunkin kohtaan tai muokkaa niitä painamalla **Omat tiedot** → **Muokkaa**.
  - Valitse **Nimi** ja syötä nimesi.
  - Valitse **osoite** ja syötä kotiosoitteesi.
  - Valitse **Oma numero** ja syötä puhelinnumerosi.
  - Valitse **Syntymäpäivä** ja syötä syntymäaikasi.
  - Valitse **Kieli** ja syötä äidinkielesi.

Kun olet antanut kaikki tiedot **Omat tiedot** -kohtaan, paina **Tallenna**.
3. Lisää tietoja kuhunkin kohtaan tai muokkaa niitä painamalla **Oma terveyteni** → **Muokkaa**.
  - Valitse **Kunto** ja syötä tiedot mahdollisista sairauksista tai sairauden hoitoon käytetyistä laitteista (esim. diabeetikko, sydämentahdistin).
  - Valitse **Allergiat** ja syötä tiedossasi olevat allergiat (esim. penisilliini, mehiläisen pistot).
  - Valitse **Veriryhmä** ja syötä veriryhmäsi.
  - Valitse **Rokotus** ja syötä saamasi olennaiset rokotteet.

- Valitse **Lääkitys** ja syötä tiedot mahdollisesti käyttämästäsi lääkkeistä.
- Valitse **Vakuutus** ja syötä vakuutuksenantaja ja vakuutusnumero.
- Valitse **Lääkäri** ja syötä lääkärisi nimi.
- Valitse **Puhelinnumero** ja syötä lääkärisi puhelinnumero.

Kun olet antanut kaikki tiedot **Oma terveyteni** -kohtaan, paina **Tallenna**.

4. Lisää tietoja kuhunkin kohtaan tai muokkaa niitä painamalla **ICE-yhteystiedot** → **Muokkaa**.

**Huomaa!** Voit lisätä 2 tietoa kohtaan **ICE-yhteystiedot**.

- Valitse **Nimi** ja syötä ICE-yhteyshenkilösi nimi.
- Valitse **Suhde** ja lisää yhteystieto puhelinmuistiosta.
- Valitse **Puhelinnumero** ja syötä ICE-yhteyshenkilösi puhelinnumero.

Toista vaiheet toiselle ICE-yhteystiedolle.

Kun olet antanut kaikki tiedot **Omat tiedot** -kohtaan, paina **Tallenna**.



## Turvapainike

Jos tarvitset apua, turvapainikkeen avulla voit soittaa määritettyihin **avustajien** numeroihin. Varmista, että turvatoiminto on aktivoitu ja määritetty ennen käyttöä, syötä numeroluetteloon vastaanottajat (**avustajat**) ja muokkaa tekstiviesti. Katso *Turva-asetukset*, s.20.

### Turvapuhelun soittaminen

#### VARO

Kun turvapuhelu on aktivoitu, puhelin asetetaan handsfree-tilaan. Älä pidä laitetta korvasi lähellä, kun handsfree-tila on käytössä, sillä äänenvoimakkuus saattaa olla erittäin voimakas.

1. Kun tarvitset apua, paina turvapainiketta 3 sekunnin ajan tai paina sitä kahdesti 1 sekunnin sisällä.  
Turvapuhelu kytkeytyy 5 sekunnin viiveen jälkeen. Viiveen aikana voit estää mahdollisen väärän hälytyksen painamalla .
2. Turvatekstiviesti lähetetään kaikille **avustajille**.  
**Huomaa!** Tämä on ensin aktivoitava, jotta se toimii. Katso *Turvatekstiviesti*, s.21.
3. Luettelon ensimmäiselle **avustajalle** soitetaan. Jos puheluun ei vastata määritetyn ajan kuluessa (oletuksena 25 sekuntia), puhelin soittaa seuraavaan numeroon. Soittaminen toistetaan 3 kertaa tai kunnes puheluun vastataan, tai kunnes painetaan -näppäintä.

**Huomaa!** Jotkin yksityiset turvallisuusyritykset hyväksyvät automaattiset puhelut asiakkailtaan. Ota aina yhteys turvallisuusyritykseen ennen yrityksen numeron ohjelmoimista.

### Turva-asetukset

#### Aktivointi

Aktivoi turvatoiminto turvapainikkeen avulla.

1. Paina **Valikko** → **Turva** → **Aktivointi**:
  - **Päällä normaalisti** ja pidä painiketta painettuna noin 3 sekunnin ajan tai paina sitä kahdesti 1 sekunnin aikana.
  - **Päällä (3)** ja paina painiketta 3 kertaa 1 sekunnin aikana.
  - **Pois päältä** jos haluat poistaa turvapainikkeen käytöstä.



## Avustajat

Lisää luetteloon numerot, joihin soitetaan, kun turvapainiketta painetaan.

### TÄRKEÄÄ

Ilmoita aina numeroluettelon vastaanottajille, että he ovat apuyhteystiedoissasi.

1. Paina **Valikko** → **Turva** → **Avustajat**.
2. Lisää nimiä/numeroita manuaalisesti valitsemalla **Lisää** → **Manuaalinen**.  
Vaihtoehtoisesti voit lisätä yhteystiedon puhelinmuistiosta painamalla **Kontaktit**.
3. Vahvista painamalla **Tallenna**.

**Vihje:** Voit muokata olemassa olevaa merkintää tai poistaa sen valitsemalla merkinnän ja painamalla OK. Paina **☰** → **Muokkaa** tai **Poista avustajuus**.

## Turvatekstiviesti

Numeroluettelon yhteyshenkilöille (**avustajat**) voidaan lähettää tekstiviesti, kun turvapainiketta painetaan.

1. Paina **Valikko** → **Turva** → **Turvatekstiviesti**.
2. Aktivoi turvaviestin lähettäminen valitsemalla **Lähetä tekstiviestejä**.  
**Huomaa!** Turvaviestin vastaanottajaa auttaa, jos sisällytät hälytykseen viestin, että kyseessä on turvahälytys ja että sinä olet lähettänyt sen. Ilmoita aina numeroluettelon vastaanottajille, että he ovat apuyhteystiedoissasi (**avustaja**).  
**Esimerkki:** "Tämä on John Smithin lähettämä hätäviesti."
3. Selaa alas viestikenttään ja kirjoita viesti.
4. Tallenna viesti painamalla **Tallenna**.

## Sijainti-SMS

### TÄRKEÄÄ

Jos toiminto on käytössä, paikannustekstiviesti käyttää datapalveluita, ja sinulta saatetaan veloittaa lisämaksuja datapaketistasi riippuen. Suosittelemme liittymäsi hintojen tarkistamista palveluntarjoajaltasi.

Tämä toiminto lähettää käyttäjän sijainnin sisältävän tekstiviestin numero-  
luettelossa oleville vastaanottajille turvapuhelun yhteydessä. Viesti sisältää  
päiväyksen, kellonajan ja Doro-käyttäjän paikannustiedot. Jos sijaintia ei  
löydy, viesti sisältää viimeisimmän tunnetun sijainnin.

1. Paina **Valikko** → **Turva** → **Sijainti-SMS**.
2. Aktivoi paikannusviestin lähettäminen valitsemalla **Päällä**.

## Äänimerkin tyyppi

Valitse turvatoiminnon merkkisignaalityyppi.

1. Paina **Valikko** → **Turva** → **Äänimerkin tyyppi**:
  - **Korkea**, jos haluat käyttää kovia merkkiääniä (oletus).
  - **Alhainen**, jos haluat käyttää yhtä matalaa merkkiääntä.
  - **Äänetön**, jos et halua käyttää merkkiääntä, kuten tavallinen puhelu.

Valitse haluamasi signaalityyppi painamalla **OK**.

## Soiton kesto



Valitse, kuinka kauan puhelin soittaa avustajan numeroon ennen siirtymistä  
seuraavaan numeroon luettelossa. Aseta valitsimen kestoksi vastaajapalve-  
lun aktivointiaikaa lyhyempi aika.

1. Paina **Valikko** → **Turva** → **Soiton kesto**.
2. Valitse, kuinka monta sekuntia puhelin soittaa avustajan numeroon en-  
nen siirtymistä seuraavaan numeroon luettelossa. Kun olet valmis, valit-  
se **OK**.



## Viestit

### Tekstiviestin/multimediaviestin luominen ja lähettäminen

Tekstiviesti on lyhyt tekstiä sisältävä viesti, joka voidaan lähettää toisiin matkapuhelimiin. Multimediaviestit voi sisältää teksti- ja medialiitteitä, kuten kuvia, äänitallenteita ja videoita. Useimpien palveluntarjoajien viestiasetukset on määritetty valmiiksi.

1. Paina **Valikko** →  **Viestit** → **Kirjoita**.
2. Paina  ja valitse vastaanottaja ja numero yhteystiedoistasi painamalla **Valitse/OK**. Paina **Valmis**, kun olet valmis.  
Vaihtoehtoisesti voit lisätä vastaanottajan manuaalisesti syöttämällä numeron ja painamalla **OK**, kun olet valmis.

**Huomaa!** Jos lisäät useamman vastaanottajan, sinua laskutetaan kustakin vastaanottajasta.

3. Mene viestikenttään ja kirjoita viestisi, ks. *Tekstin syöttäminen* , s.10.
4. Saat lisää vaihtoehtoja painamalla :

- **Lisää kuva**, jos haluat käyttää kameraa kuvan ottamiseen tai lisätä kuvan galleriastasi.



**Huomaa!** Jos lisäät enemmän kuin yhden kuvan, puhelin pienentää seuraavia kuvia. Lähetä kussakin viestissä vain yksi kuva, jos haluat säilyttää parhaan kuvanlaadun.

- Valitse **Lisää ääniviesti** lisätäksesi tallennetun ääniviestin.
- **Lisää video** käyttäaksesi kameraa videon tallentamiseen.
- **Lisää aihe** lisätäksesi aiheen.
- **Lisää yhteystieto**, jos haluat lisätä yhteystiedon vcf-tiedostona puhelinmuistiosta.
- **Lisää äänitiedosto**, jos haluat lisätä äänitallenteen kirjastostasi.
- **Esikatselu**, jos haluat esikatsella viestiä ennen lähettämistä.
- **Lisää**, jos haluat lisätä viestiin lisää kohteita.
- **Poista liite**, jos haluat poistaa yhden tai useamman kohteen viestistä.
- **Tallenna luonnoksena**, jos haluat tallentaa nykyisen viestin myöhemmä lähettämistä varten.

5. Kun olet valmis, lähetä viesti painamalla **Lähetä**.





## Viestien lukeminen ja käsitteleminen

### Saapuneet, Luonnokset, Lähetetyt ja Lähtevät

1. Paina **Valikko** →  **Viestit**.
2. Valitse **Saapuneet, Luonnokset, Lähetetyt** tai **Lähtevät**.
3. Saat näkyviin lisää viestivaihtoehtoja painamalla :
  - **Soita** soittaaksesi valittuun numeroon / valitulle yhteystiedolle.
  - **Tiedot** nähdäksesi viestin tiedot.
  - **Lähetä eteenpäin** lähettääksesi viestin edelleen. Muokkaa viestiä tarpeen mukaan ja anna vastaanottaja. Lähetä painamalla **OK**.
  - **Poista** poistaaksesi kyseisen yksittäisen viestin.
  - Valitse **Poista kaikki** poistaaksesi kaikki viestit.
  - **Lisää yhteystietoihin** tallentaaksesi numeron uuteen tai olemassa olevaan yhteystietoon.
4. Valitse yksittäinen viesti ja paina **OK** asettaaksesi **Avaa** viestiin.
5. Paina  saadaksesi samat valinnat kuin yllä ja lisäksi:
  - **Soita** näyttääksesi multimediam viestin.
  - **Tallenna mediatiedostot** tallentaaksesi medialiitteen.

### Ääniviestin luominen ja lähettäminen

Ääniviesti on lyhyt tallennettu ääniviesti, joka voidaan lähettää muihin matkapuhelimiin. Ääniviestin pituus riippuu palveluntarjoajasta, mutta yleensä se on enintään noin 13 sekuntia.

1. Paina **Valikko** →  **Viestit** → **Puheviesti**.
2. Äänen tallennus alkaa välittömästi. Puhu selkeästi mikrofonin korkeintaan 1 m:n etäisyydeltä.
  - Keskeytä tallennus painamalla **OK**-näppäintä (), jatka tallennusta painamalla **OK**-näppäintä ().
  - Päätä tallenne painamalla -näppäintä.
3. Paina  ja valitse vastaanottaja ja numero yhteystiedoistasi. Paina **Valmis**, kun olet valmis.  
Vaihtoehtoisesti voit lisätä vastaanottajan manuaalisesti syöttämällä numeron ja painamalla **OK**, kun olet valmis.

**Huomaa!** Jos lisää useamman vastaanottajan, sinua laskutetaan kustakin vastaanottajasta.

4. Mene viestikenttään ja kirjoita viestisi, ks. *Tekstin syöttäminen* , s.10.
5. Kun olet valmis, lähetä viesti painamalla **Lähetä**.

## Viestiasetukset

### SMS (tekstiviesti)

#### Viestikeskus

Tekstiviestit edellyttävät viestikeskuksen numeroa, jonka puhelin määrittää tavallisesti automaattisesti. Numeron saa verkko-operaattorilta.

1. Paina **Valikko** →  **Viestit** → **Asetukset** → **SMS** → **Viestikeskus**.
2. Paina **OK** ja lisää palvelukeskuksen puhelinnumero.

**Huomaa!** Palvelukeskuksen numero on yleensä määritetty SIM-kortille etukäteen, eikä sitä voi ehkä muuttaa.

3. Vahvasta painamalla **OK**.

#### Viestin voimassaoloaika

Jos vastaanottajan matkapuhelin on offline-tilassa, tekstiviestikeskus tallentaa tekstiviestin väliaikaisesti. Tekstiviestin voimassaoloaika voidaan määrittää. Tämä tarkoittaa, että tekstiviesti poistetaan tekstiviestikeskuksesta jonkin ajan kuluttua, eikä sitä välitetä vastaanottajan matkapuhelimeen, vaikka puhelimen yhteys palautuu.

1. Paina **Valikko** →  **Viestit** → **Asetukset** → **SMS**.
2. Aseta **Viestin voimassaoloaika**.

**Huomaa!** Tätä asetusta ei yleensä tarvitse muuttaa.

#### Toimitusraportti

Voit valita, haluatko asettaa puhelimeesi kuittauksen, joka kertoo tekstiviestin tavoittaneen vastaanottajan.

**Huomaa!** Kysy palveluntarjoajaltasi tilauksen tarkat kustannukset ennen sen aktivointia.

1. Paina **Valikko** →  **Viestit** → **Asetukset** → **SMS**.
2. Ota käyttöön valitsemalla **Toimitusraportti** ja **OK**.

#### Tallennustila

Valitse, minne haluat tallentaa viestisi.

1. Paina **Valikko** →  **Viestit** → **Asetukset** → **SMS** → **Tallennustila**.

2. Valitse viestien tallennuspaikaksi **Puhelin** tai **SIM**.

### SMS-muistutus

Muistutus hälyttää, jos et ole lukenut viestiä 10 minuutin kuluessa sen saapumisesta.

1. Paina **Valikko** →  **Viestit** → **Asetukset** → **SMS**.

2. Ota käyttöön valitsemalla **SMS-muistutus** ja **OK**.

### Syöttötapa

Valitsemalla syöttötavan voit kirjoittaa tekstiviestejä erityisiä kielikohtaisia merkkejä käyttäen (Unicode) tai yksinkertaisemmilla merkeillä. **Autom** sallii erikoismerkit. Erikoismerkit vievät enemmän tilaa ja yhden viestin koko on voitu lyhentää 70 merkkiin. **GSM aakkoset** muuttaa mahdolliset erikoismerkit perusaakkosiksi, esim. Î:stä tulee I. Kukin viesti voi sisältää 160 merkkiä.

1. Paina **Valikko** →  **Viestit** → **Asetukset** → **SMS** → **Syöttötapa**.

2. Valitse syöttötapa:

- **Autom** (oletus) sallii erikoismerkit tarvittaessa, mutta kunkin viestin enimmäispituus on 70 merkkiä.
- **GSM aakkoset**, jos haluat muuttaa mahdolliset erikoismerkit perusaakkosiksi.

### Muistin tila

Voit tarkastella, kuinka suuri osa SIM-kortin tai puhelimen muistista on käytössä.

1. Paina **Valikko** →  **Viestit** → **Asetukset** → **SMS** → **Muistin tila**.

2. Voit tarkastella, kuinka suuri osa SIM-kortin tai puhelimen muistista on käytössä.

### MMS (multimedia-/kuvaviesti)

Valitse/poista toiminnot haluamallasi tavalla.

1. Paina **Valikko** →  **Viestit** → **Asetukset** → **MMS** → **MMS-tili**:

2. Valitse palveluntarjoajasi ja aktivoi kyseinen MMS-tili painamalla **OK**.

3. Painamalla  voit valita seuraavista vaihtoehtoista:

Näitä asetuksia tarvitaan multimediasivestitoiminnon käyttämiseen.



Multimedia-asetukset saat palveluntarjoajaltasi, ja ne voidaan lähettää sinulle automaattisesti.

- 
- **Uusi yhteys:** Seuraa alla olevia ohjeita, jos palveluntarjoajasi ei ole luettelossa. Pyydä palveluntarjoajalta oikeat asetukset.
    - Valitse **Nimi** ja lisää tilin nimi.
    - Valitse **Käyttäjänimi** ja lisää käyttäjänimi.
    - Valitse **Salasana** ja lisää salasana.
    - Valitse **Tukiasema** ja lisää APN (Yhteysosoite, Access Point Name).
    - Valitse **Vahvistamistyyppi** ja määritä käytettävän todennuksen tyyppi, jos palveluntarjoajalla on APN:lle käyttäjätunnus ja salasana.
    - Valitse **IP tyyppi** ja määritä protokolla, jota laitteen on käytettävä Internet-yhteyden luontiin matkapuhelindatan kautta.
    - Valitse **Yhdyskäytävä** ja lisää yhdyskäytävän välityspalvelimen osoite.
    - Valitse **Portti** ja lisää yhdyskäytävän välityspalvelinportti.
    - Valitse **Kotisivu** ja lisää kotisivu.
    - Valitse **Edistyneet asetukset**, jos haluat lisää asetuksia:
      - **DNS-osoite**, jos haluat lisätä palveluntarjoajasi DNS IP -osoitteen.
      - **Verkkotyyppi**, jos haluat asettaa verkkotyyppin. Valitse joko **WAP** tai **HTTP**.
    - Kun olet valmis, valitse **Tallenna**.
  - Valitse **Hae**, jos haluat hakea kaikkia käytettävissä olevia MMS-tiliä (APN).
  - Valitse **Poista**, jos haluat poistaa valitun MMS-tilin (APN).
  - Valitse **Muokkaa**, jos haluat muokata valittua MMS-tiliä (APN).
4. Valitse / poista valinnat toiminnoista haluamallasi tavalla.
- Valitse **Toimitusraportti**, jos haluat ilmoituksen, kun multimediasivestisi on toimitettu vastaanottajalle.
  - Valitse **Lähetä lukuraportti**, jos haluat ilmoituksen, kun vastaanottaja on lukenut multimediasivestisi.
  - Valitse **Tiedoston tallennus** ja määritä multimediatiedostojen tallennuspaikaksi **Puhelin** tai **Muistikortti** (jos asennettu).
  - Valitse **Muistin tila**, jos haluat nähdä, kuinka suuri osa valitusta muistista on jo käytetty.

## Solun tiedot

Voit tilata palveluntarjoajaltasi erilaisia viestejä esimerkiksi säästä tai liikenneolosuhteista tietyllä alueella. Ota yhteys palveluntarjoajaan, jolta saat tietoa kanavista, jos niitä on tarjolla, ja kanava-asetuksista. Solulähetysviestijä ei voi vastaanottaa verkkovierailujen aikana.

Lue solulähetysviesti painamalla **OK**.

1. Paina **Valikko** →  **Viestit** → **Asetukset** → **Solun tiedot**.
2. Voit asettaa seuraavat asetukset:
  - Valitse **Kieli**, jos haluat valita, millä kielellä viestit näytetään.
  - **Kanava-asetukset** avaa kanava-asetukset:  
Valitse haluamasi kanava, jotta voit saada viestejä kyseiseltä kanavalta.  
Valitse kanavan käsittely painamalla :
    - Valitse **Lisää kanava**, jos haluat lisätä uuden kanavan, jolla vastaanotat viestejä. Aseta kanavan numero ja otsikko, ja tallenna ja aktivoi se painamalla **Tallenna**.
    - Muokkaa valittua kanavaa painamalla **Muokkaa kanavaa** ja paina **Tallenna**, kun olet valmis.
    - Poista valittu kanava painamalla **Poista kanava** ja vahvista painamalla **Kyllä**.
3. Tuo vaihtoehdot näkyviin painamalla :
  - **Lähetä eteenpäin**, jos haluat lähettää viestin edelleen.
  - **Poista**, jos haluat poistaa viestin.
  - Saat näkyviin lisävaihtoehtoja valitsemalla **Asetukset**:

**Huomaa!** Kaikki operaattorit eivät ole aktivoineet solulähetysviestitoimintoa verkossaan.

## Hätätilannevaroitus

**Hätätilannevaroitus** on yleiskäsité yleiselle varoituspalvelulle, joka perustuu **Solun tiedot** -teknologiaan. Saat viestin, jos viranomainen lähettää hälytysviestin. Tämä palvelu ei ole käytettävissä kaikissa maissa.

## Saapuneet

1. Paina **Valikko** →  **Viestit** → **Asetukset** → **Hätätilannevaroitus**.
2. Valitse **Saapuneet**.



- 
3. Saat seuraavat vaihtoehdot näkyviin painamalla , mutta vaihtoehdot voivat vaihdella valitun viestityypin mukaan:
    - Painamalla **Katso** voit avata ja näyttää valitun viestin.
    - **Poista** poistaaksesi kyseisen yksittäisen viestin.
    - Valitse **Poista kaikki** poistaaksesi kaikki viestit.

### Asetukset



Valitse vastaanotettavien hälytysviestien tyyppi.

1. Paina **Valikko** →  **Viestit** → **Asetukset** → **Hätätilannevaroitus** → **Asetukset**.
2. Kytke viestityyppi päälle/pois painamalla **OK**.

### Aseta Vastaaja

Jos käytössä on vastaajapalvelu, soittajat voivat jättää vastaajaviestin, kun et vastaa puheluun. **Vastaaja** on verkkopalvelu, ja sen käyttö saattaa edellyttää palvelun tilaamista. Lisätietoja vastaajasta ja sen numerosta saat palveluntarjoajaltasi.

### Vastaajaan soittaminen

- Paina pitkään pikanäppäintä .
1. Paina **Valikko** →  **Viestit** → **Asetukset** → **Vastaaja**.
  2. Paina **Muokkaa**, syötä numero ja vahvista painamalla **OK**.

# Sää

## TÄRKEÄÄ



Säätoiminto käyttää tiedonsiirtopalveluja, jotka voivat tulla kalliiksi. Suosittelemme hintatietojen tarkistamista palveluntarjoajaltasi.

Tarkastele valitun kaupungin säätietoja.

1. Paina **Valikko** →  **Sää**.
2. Voit palata valmiustilaan painamalla .

**Huomaa!** Säätietojen tarkastelemista varten on ensin valittava kaupunki.



## Sääasetukset

1. Paina **Valikko** →  **Sää**.
2. Valitse **Sää**: Kun avaat säätoiminnon ensimmäistä kertaa, sinua pyydetään syöttämään lähin kaupunki sääennusteita varten. Kirjoita kaupungin nimi ja etsi painamalla **Hae**-näppäintä. Valitse kaupunki luettelosta ja paina **OK**-näppäintä.
3. Tuo vaihtoehdot näkyviin painamalla .
  - **Kaupunki**: paina  ja muokkaa kaupunkia painamalla **Muokkaa** tai poista kaupunki painamalla **Poista**.
  - Valitse **Taustakuva** ja sitten **Päälle** (jos haluat säätiedot näkyviin valmiustilassa).
  - Valitse **Lämpötilan yksikkö** ja joko **Celsius** tai **Fahrenheit**.



## Kamera

Voit ottaa valokuvia, tallentaa videoita ja katsella valokuvia ja videoita kameravalikon avulla.

Varmista terävät kuvat ja videot pyyhkimällä linssi puhtaaksi kuivalla liinalla.

1. Paina **Valikko** →  **Kamera**.
2. Zoomaa pienemmäksi tai suuremmaksi näppäimillä /.

**Huomaa!** Zoomaus voi heikentää kuvan laatua.

3. Ota valokuva tai aloita/pysäytä videokuvaus painamalla **OK**.  
Vaihda kameran ja videotallennuksen välillä painamalla  → **Kamera/ Videokamera**.
4. Jos haluat kuvata videota, voit keskeyttää painamalla **II (OK)** tai lopettaa tallennuksen painamalla . Tallenna tallenne painamalla **Kyllä**.
5. Saat lisää vaihtoehtoja painamalla .

**Huomaa!** Osa toiminnoista on käytettävissä ainoastaan valokuva- tai videotilassa.

### Kuvan katselu

- Kuvien katselutoiminnossa näet gallerian kaikki ottamasi valokuvat ja videot. Katso lisätietoja kohdasta *Galleria*, s.38.

### Salama

- Valitse **Autom**, jos haluat käyttää automaattisesti salamaa ympäröivän valon mukaan.
- Valitse **Pois päältä**, jos haluat pakottaa salaman pois päältä ympäröivästä valosta riippumatta.
- Valitse **Päälle**, jos haluat pakottaa salaman päälle ympäröivästä valosta riippumatta.

**Huomaa!** Valitsemasi salama-asetus jää voimaan, kunnes muutat asetusta.

### Kamera/Videokamera

- Vaihda kameran ja videotallennuksen välillä.

### Laatu

- Määritä videon laatutaso. Korkeampi taso tarkoittaa parempaa laatua.

**Huomaa!** Korkeampi laatu kuluttaa enemmän laitteen muistia.

### **Sulkimen ääni**

- Aseta **Sulkimen ääni** päälle tai **Pois päältä**.



### **Tallennustila**

- Valitse **Puhelin**, jos haluat tallentaa kuvia tai videoita puhelimen muistiin.
- Valitse **Muistikortti**, jos haluat tallentaa kuvia tai videoita muistikortille.

**Huomaa!** Valinta on käytettävissä ainoastaan silloin, kun laitteeseen on liitetty yhteensopiva ulkoinen muisti. Katso *SIM-kortin, muistikortin ja akun asettaminen*, s.3.

# Hälytys

**Huomaa!** Hälytys toimii, vaikka puhelin olisi sammutettu.

1. Paina **Valikko** →  **Hälytys**.
2. Aseta uusi hälytys painamalla  → **Lisää**.
3. Valitse ja aseta eri vaihtoehdot:
  - Aseta hälytys tilaan **Päällä** tai **Sulje**.
  - Aseta hälytyksen aika.
  - Määritä **Toistotila**-asetukset, jos hälytys toistetaan.
    - **Kerran**, jos haluat hälytyksen vain kerran.
    - **Päivittäinen**, jos haluat toistaa hälytyksen päivittäin.
    - **Viikottainen**, jos haluat toistaa hälytyksen valittuina viikonpäivinä.
  - Aseta nimi hälytykselle.
  - Valitse hälytykseen yhdistettävä soittoääni.
4. Paina **Tallenna**.

Jos sinulla on jo hälytysmerkintä, voit yksinkertaisesti **Ota käyttöön/Kytke pois päältä** hälytyksen **OK**-painikkeella.

## Torkku tai sammutus

- Äänimerkki kuuluu, kun hälytys laukeaa. Kytke hälytys pois päältä painamalla **OK** tai kytke hälytys torkulle ja toistumaan 9 minuutin kuluttua painamalla .

**Vihje:** Voit muokata hälytystä valitsemalla sen ja painamalla  → **Muokkaa** tai poistaa sen painamalla **Poista**.

## Taskulamppu

**Huomaa!** Taskulamppu voi kuluttaa akkua erittäin nopeasti. Muista sammuttaa taskulamppu käytön jälkeen. Valo sammuu automaattisesti 5 minuutin kuluttua.

1. Paina valmiustilanäytössä **Valikko** →  **Taskulamppu**.
2. Kytke toiminto pois päältä / päälle painamalla **OK**.

**Vihje:** Voit ottaa taskulampun käyttöön tai poistaa sen käytöstä painamalla pitkään -näppäintä.

# Ajanhallinta



## Kalenteri

**Huomaa!** Kalenterimuistutukset toimivat, vaikka puhelin olisi sammutettu.

### Torkku tai sammutus

- Kun kalenterimuistutus laukeaa, kuuluu merkkiääni, jos se on asetettu. Kytke muistutus pois päältä painamalla **OK** tai mykistä muistutus painamalla .

### Kalenteritapahtuman lisääminen

1. Paina **Valikko** →  **Ajanhallinta** →  **Kalenteri**.
2. Valitse päivämäärä ja paina **OK**, jolloin valittavana on seuraavat vaihtoehdot:
  - Kohtaan **Aihe** voit antaa tapahtuman nimen ja muut tiedot.
  - Aseta päivämäärä.
  - Aseta aika.
  - Aseta muistutuksen soittoääni.
  - Määritä **Toistotila**-asetukset, jos tapahtuma on toistuva.
    - **Kerran**, jos kyseessä on kertatapahtuma.
    - **Päivittäinen**, jos tapahtuma toistuu joka päivä.
    - Valitse **Viikottainen**, jos haluat toistaa tapahtuman valittuina viikonpäivinä.
    - **kuukausittainen**, jos tapahtuma toistuu kuukausittain.
    - **Vuosittainen**, jos tapahtuma toistuu vuosittain.
    - **Pois**, jos haluat lopettaa tapahtuman toiston.
3. Kun olet valmis, valitse **Tallenna**.

**Vihje:** Voit muokata tapahtumaa tai poistaa sen valitsemalla tapahtuman ja painamalla  → **Muokkaa** tai **Poista**.

### Kalenterivalinnat



Paina **Valikko** →  **Ajanhallinta** →  **Kalenteri** → 

- Valitse **Lisää/Uusi tapahtuma** ja syötä vaaditut tiedot. Katso *Kalenteritapahtuman lisääminen*, s.35.
- **Katso**, jos haluat nähdä päivän tapahtumat.
- **Näytä kaikki**, jos haluat nähdä kaikki tapahtumat.

- **Poista/Poista**, jos haluat poistaa päivän tapahtumat.
- **Tyhjennä kaikki/Poista kaikki**, jos haluat poistaa kaikki tapahtumat.
- **Mene päivämäärään**, jos haluat siirtyä päivämäärään.
- **Viikottainen** avaa viikkonäkymän.
- **Päivittäinen** avaa päivittäisen näkymän.
- Valitse **Viikon ensimmäinen päivä**, jos haluat määritellä päivän, josta viikko alkaa.

## Laskin



 Laskin-toiminnolla voi suorittaa peruslaskutoimituksia.

1. Paina **Valikko** →  **Ajanhallinta** →  **Laskin**.
2. Syötä ensimmäinen luku.  
Käytä **\***-näppäintä desimaalimerkkinä ja **#**-näppäintä plus- ja miinusmerkkisen numeron välillä vaihtamiseen.
3. Valitse laskutoimitus navigointinäppäimellä (**+**, **-**, **X**, **÷**).
4. Syötä seuraava luku.
5. Toista vaiheet 2–4 halutusti ja suorita laskelma loppuun painamalla **=**-näppäintä.



## Yksikön muuntaminen

Muunna eri mittayksiköiden välillä käyttämällä  **Yksikön muuntaminen**-näppäimiä.

1. Paina **Valikko** →  **Ajanhallinta** →  **Yksikön muuntaminen**.
2. Valitse haluamasi mittayksikkö.
3. Valitse mittayksikkö, jonka haluat muuntaa.
4. Syötä arvo tunnetussa mittayksikössä, jolloin vastaava arvo näytetään välittömästi muunnettuna toiseen mittayksikköön.

## Tiedostojen hallinta

Tiedostojen sisällön ja ominaisuuksien hallinta. Voit avata, poistaa, siirtää, kopioida ja nimetä uudelleen tiedostoja.

Tiedostot tallennetaan tavallisesti tiedostotyyppiä vastaaviin kansioihin. Kansioiden nimet ovat vain englanniksi.

1. Paina **Valikko** →  **Ajanhallinta** →  **Tiedostojen hallinta**.





2. Valitse **Puhelin** tai **Muistikortti**.
3. Valitse kansio, esimerkiksi **Photos** ja avaa se painamalla **OK**.
4. Valitse tiedosto ja avaa se painamalla **OK**.
5. Saat käytettävissä olevat valinnat näkyviin painamalla .

## Media

### Galleria

Katsele ja hallinnoi tallentamiasi kuvia ja videoita.

1. Paina **Valikko** →  **Media** →  **Galleria**.
2. Valitse kuva/video ja paina **OK**, jos haluat katsella valokuvaa tai toistaa videon.
3. Tuo vaihtoehdot näkyviin painamalla .
  - Valitse **Lähetä**, jos haluat lähettää kuvan/videon multimediaviestinä tai Bluetooth-yhteyden kautta.
  - Valitse **Poista**, jos haluat poistaa valitun kohteen. Vahvasta painamalla **OK**.
  - **Käytä**, jos haluat kuvasta tulevan **Taustakuva** tai **Yhteyshenkilön kuva**.
  - Valitse **Anna uusi nimi**, jos haluat nimetä uudelleen. Muokkaa nimeä ja paina **Tallenna**.
  - Valitse **Tiedot**, jos haluat nähdä tarkat tiedot tiedostosta, esim. päiväyksen, koon ja tyypin.

### FM-radio



 **FM-radio** toimii taajuusalueella 87,5–108,0 MHz. Tarvitset radion kuunteluun yhteensopivat kuulokkeet, jotka toimivat samalla antennina.

#### Radion kytkeminen päälle/pois

1. Kytke kuuloke kuulokeliitäntään .
2. Paina **Valikko** →  **Media** →  **FM-radio** → **OK** ja kytke radio päälle (▶) / pois päältä (■). Virittimen taajuus näkyy näytöllä.

**Vihje:** Voit palata valmiustilaan painamalla . Radio jää soimaan. Kuulokkeen irrottaminen sammuttaa radion.

#### Asetukset

1. Paina **Valikko** →  **Media** →  **FM-radio**.
2. Puhelin hakee automaattisesti käytettävissä olevat radioasemat.
3. Vaihda asemien välillä painamalla **◀** tai **▶**.
4. Tuo vaihtoehdot näkyviin painamalla :
  - **Kanavien automaattinen tallennus** hakee käytettävissä olevia radioasemia.

- **Kanavaluettelo** näyttää tallennetut asemasi. Voit toistaa asemaa painamalla **OK** ja valita lisävaihtoehtoja painamalla **☰**:
  - **Soita**, jos haluat kuunnella radioasemaa.
  - **Muokkaa**, jos haluat muokata aseman nimeä ja taajuutta.
  - **Poista**, jos haluat poistaa aseman.
  - **Poista kaikki**, jos haluat poistaa kaikki asemat.
- **Tallenna kanava**, jos haluat tallentaa kulloinkin asetetun taajuuden.
- **Manuaalinen haku**, jos haluat asettaa taajuuden manuaalisesti.
- Valitse **Kaiutin päällä**, jos haluat kuunnella kanavaa kaiuttimella. Kytke kaiutin pois päältä painamalla **☰→Kaiutin pois**.

## Äänitys

Ääninauhurin avulla voit tallentaa muistiinpanoja ja viestejä.

1. Paina **Valikko** → **Media** → **Äänitys**.
2. Käynnistä tallenne painamalla **●** ja keskeytä se painamalla **||**. Kun olet valmis, valitse **■**.  
Tallennus tapahtuu automaattisesti.
3. Tuo vaihtoehdot näkyviin painamalla **☰**:
  - **Uusi tallenne**, jos haluat aloittaa uuden tallennuksen.
  - Valitse **Poista**, jos haluat poistaa nykyisen tallennuksen.
  - Valitse **Lähetä**, kun haluat lähettää tallenteen MMS:n tai Bluetoothin kautta.
  - Tuo näkyviin luettelo tallenteista painamalla **Tallenteet** ja toista tallenne painamalla **OK**. Tuo vaihtoehdot näkyviin painamalla **☰**:

**Huomaa!** Äänitallenteet tallennetaan kohteeseen **Puhelin** → **Audio**

- Valitse **Lisää kansio**, jos haluat lisätä kansion.
- Valitse **Aseta soittoääneksi**, jos haluat käyttää tallennusta saapuvien puhelujen soittoäänenä tai hälytysäänenä.
- Valitse **Lähetä**, kun haluat lähettää tallenteen MMS:n tai Bluetoothin kautta.
- Valitse **Poista**, jos haluat poistaa nykyisen tallennuksen.
- Valitse **Tiedot**, jos haluat nähdä tarkat tiedot tiedostosta, esim. päiväyksen, koon ja tyyppin.

- Valitse **Muokkaa**, jos haluat nimetä tallenteen uudelleen, kopioida tai leikata sen.
- Valitse **Hae**, jos haluat hakea tallennetta.
- Valitse **Lajittele**, jos haluat muuttaa tallenteiden lajittelujärjestystä.
- Valitse **Valitse**, jos haluat valita yhden tai useamman tallenteen eri toimintoja varten tai poistaa valinnan. Saat eri vaihtoehdot näkyviin painamalla .

# Asetukset

## Yleiset

### Aika & päivämäärä

**Vihje:** Puhelin on määritetty päivittämään kellonajan ja päivämäärän nykyisen aikavyöhykkeen mukaan automaattisesti. Kytke asetus pois päältä poistamalla valinta kohdasta **Aika & päivämäärä → Automaattinen päivä ja aika → Käytä verkon määrittämää aikaa**. Päivämäärän ja kellonajan automaattinen päivitys ei muuta hälytyksiin ja kalenteriin asetettuja aikoja. Ne käyttävät paikallista aikaa.

### Aseta aika

1. Paina **Valikko → Asetukset → Yleiset → Aika & päivämäärä → Aseta aika**.
2. Syötä kellonaika ja paina **OK**.

**Huomaa!** Kellonajan manuaalinen asettaminen kytkee kellonajan ja päivämäärän automaattisen asettamisen pois päältä.

### Aseta päivämäärä

1. Paina **Valikko → Asetukset → Yleiset → Aika & päivämäärä → Aseta päivämäärä**.
2. Syötä päivämäärä ja paina **OK**.

**Huomaa!** Päivämäärän manuaalinen asettaminen kytkee kellonajan ja päivämäärän automaattisen asettamisen pois päältä.

### Aikamuoto

1. Paina **Valikko → Asetukset → Yleiset → Aika & päivämäärä → Aikamuoto**.
2. Valitse **12 tuntia** tai **24 tuntia** ja paina **OK**-näppäintä.

### Päivämäärän näyttötyyppi

1. Paina **Valikko → Asetukset → Yleiset → Aika & päivämäärä → Päivämäärän näyttötyyppi**.
2. Valitse haluamasi muoto ja paina **OK**.

### Kellonajan ja päivämäärän asettaminen päivittymään automaattisesti

1. Paina **Valikko → Asetukset → Yleiset → Aika & päivämäärä → Automaattinen päivä ja aika**.

2. Valitse asetus **Käytä verkon määrittämää aikaa**, jos haluat puhelimen päivittävän kellonajan ja päivämäärän nykyisen aikavyöhykkeen mukaan automaattisesti.

**Huomaa!** Kellonajan tai päivämäärän manuaalinen asettaminen kytkee kellonajan ja päivämäärän automaattisen asettamisen pois päältä.

3. Päivitä kellonaika ja päivämäärä painamalla **Päivitä nyt**.

## Kieli

SIM-kortti määrittää puhelimen valikoissa, viesteissä jne. käytettävän oletuskielen. Voit vaihtaa tämän miksi tahansa puhelimen tukemaksi kieleksi.

1. Paina **Valikko** → **Asetukset** → **Yleiset** → **Kieli** → **Kieli**.
2. Valitse kieli ja paina **OK**.

## Kirjoituskieli

1. Paina **Valikko** → **Asetukset** → **Yleiset** → **Kieli** → **Kirjoituskieli**.
2. Valitse kieli ja paina **OK**.

## Ennakoiva teks.

Käytä ennakoivaa tekstinsyöttöä, jos haluat sanakirjan ehdottavan sanoja. Paina vastaavaa näppäintä **kerran**, vaikka näyttöön tuleva merkki ei olisi haluamasi. Sanakirja ehdottaa sanoja painamiesi näppäinten perusteella. Katso kohdasta *Tekstin syöttäminen ennakoivan tekstinsyötön avulla*, s.10, kuinka sitä käytetään.

1. Paina **Valikko** → **Asetukset** → **Yleiset** → **Kieli** → **Ennakoiva teks.**
2. Valitse toiminnon tilaksi **Päällä** tai **Sulje**.

## Akku

### Akun taso

Voit tarkastaa akun tilan.

1. Paina **Valikko** → **Asetukset** → **Yleiset** → **Akku** → **Akun taso**.
2. Tarkasta akun nykyinen tila.

### Akuon huolto

Aktivoi akun käyttöiän pidentämiseksi. Kun toiminto on käytössä, lataus pysähtyy 80 %:ssa akun heikentymisen vähentämiseksi.

1. Paina **Valikko** → **Asetukset** → **Yleiset** → **Akku** → **Akuon huolto**.
2. Valitse toiminnon tilaksi **Sulje** tai **Päälle**.

## Estä toiminto

Valitse sovellus tai toiminto, jonka käytön haluat estää.

1. Paina **Valikko** → **Asetukset** → **Yleiset** → **Estä toiminto**.
2. Poista valinta kaikista sovelluksista/toiminnoista, joiden eston haluat poistaa käytöstä ja valitse ne, jotka haluat estää.
3. Kun olet valmis, valitse **Valmis**.

## Nollaa asetukset

1. Paina **Valikko** → **Asetukset** → **Yleiset** → **Nollaa asetukset**.
2. Kaikki puhelimen asetuksiin tekemäsi muutokset palautetaan oletusasetuksiin.  
Jos asetettu, syötä puhelimen lukituskoodi ja palauta oletusasetukset painamalla **OK**.

## Nollaa kaikki

1. Paina **Valikko** → **Asetukset** → **Yleiset** → **Nollaa kaikki**.
2. Kaikki puhelimen asetukset ja sisällöt, kuten yhteystiedot, valokuvat, numeroluettelot ja viestit poistetaan (tämä ei vaikuta SIM- eikä muistikorttiin).  
Jos asetettu, syötä puhelimen koodi ja paina **OK**.
3. Vahvista painamalla **Kyllä, Nollaa kaikki** ja jatka kaikkien henkilökohtaisten tietojen poistamista.

**Huomaa!** Tätä toimintoa ei voida kumota!

## Näyttö

### Taustakuva

1. Paina **Valikko** → **Asetukset** → **Näyttö** → **Taustakuva**.
2. Aseta taustakuva:
  - **Taustakuva** valitaksesi esimääritetyistä taustakuvista.
  - **Lisää kuvia** näyttää lisää kuvia tiedostoistasi.

### Kirkkaus

Voit säätää näytön kirkkautta.

1. Paina **Valikko** → **Asetukset** → **Näyttö** → **Kirkkaus**.
2. Säädä kirkkaus miellyttävälle tasolle ja paina **OK**, kun olet valmis.

**Huomaa!** Mitä kirkkaampi näyttö on, sitä enemmän se kuluttaa akkua.

## Taustavalo

Aseta viive, jonka jälkeen näytön taustavalo sammuu.

1. Paina **Valikko** → **Asetukset** → **Näyttö** → **Taustavalo**.
2. Valitse, kuinka kauan näyttö pysyy valaistuna.
3. Vahvista painamalla **OK**.

**Huomaa!** Pitkään aktivoituna ollut taustavalo kuluttaa enemmän virtaa.

## Päävalikko

Valittavana on erilaisia päävalikon tyylejä.

1. Paina **Valikko** → **Asetukset** → **Näyttö** → **Päävalikko**:
2. Valitse **Yksi** tai **Luettelo**.

## Kirjasinkoko

Voit säätää viestien ja valikon tekstikokoaa.

1. Paina **Valikko** → **Asetukset** → **Näyttö** → **Kirjasinkoko**.
2. Valitse **Normaali** tai **Iso**.

## Teema

Voit valita erilaisia valikon teemoja, joilla voit muokata puhelimen tekstejä ja taustaa.

1. Paina **Valikko** → **Asetukset** → **Näyttö** → **Teema**.
2. Valitse haluamasi teema ja paina **OK**.

## Turvallisuus

### PIN

1. Paina **Valikko** → **Asetukset** → **Turvallisuus** → **PIN**.
  - Valitse **PIN**, jos haluat aktivoida PIN-koodin. Sinun tulee syöttää PIN-koodi aina, kun käynnistät puhelimen.
  - Poista valinta **PIN**, jos haluat poistaa PIN-koodin käytöstä.

### TÄRKEÄÄ

Jos poistat PIN-koodin käytöstä ja SIM-kortti katoaa tai varastetaan, sitä ei ole suojattu ja palveluntarjoajan on estettävä sen käyttö.

2. Vaihda SIM-kortin PIN-koodi painamalla **Muokkaa PIN**.
3. Syötä nykyinen PIN-koodi ja paina **OK**.



4. Syötä uusi PIN-koodi ja paina **OK**-näppäintä. Syötä uusi PIN-koodi uudelleen ja paina **OK**-näppäintä. Kun olet valmis, näyttöön ilmestyy **Onnistui**.

## Muokkaa PIN2

1. Paina **Valikko** → **Asetukset** → **Turvallisuus** → **Muokkaa PIN2**.
2. Syötä nykyinen PIN2 ja paina **OK**.
3. Syötä uusi PIN2 ja paina **OK**. Syötä uusi PIN2 uudelleen ja paina **OK**. Kun olet valmis, näyttöön ilmestyy **Onnistui**.

## Puhelimen lukitus

Puhelimen lukitus suojaa puhelinta luvattomalta käytöltä. Jos toiminto otetaan käyttöön, puhelin lukitaan uudelleenkäynnistyksen jälkeen ja se voidaan avata vain antamalla koodi.

1. Paina **Valikko** → **Asetukset** → **Turvallisuus**.
2. Ota puhelimen lukitus käyttöön valitsemalla **Puhelimen lukitus**.
3. Syötä puhelimen nykyinen koodi ja paina **OK**-näppäintä.

**Huomaa!** Sinun on syötettävä puhelimen nykyinen koodi.

## Muuta puhelinkoodia

1. Paina **Valikko** → **Asetukset** → **Turvallisuus** → **Muuta puhelinkoodia**.
2. Syötä nykyinen koodi ja paina **OK**.
3. Syötä uusi koodi ja paina **OK**.
4. Vahvista uusi koodi ja paina **OK**.

## Näppäinlukko

Voit lukita näppäimet estääksesi niiden painamisen vahingossa, esimerkiksi puhelimen ollessa käsilaukussa.

Puheluihin voidaan vastata painamalla , vaikka näppäinlukko on päällä. Näppäinlukko ei ole päällä puhelun aikana. Kun puhelu päätetään tai hylätään, näppäimet lukitaan uudelleen.

- Avaa/lukitse näppäimistö pitämällä -näppäintä painettuna. Katso myös *Lukituksen avaus*, s.46.

**Huomaa!** Paikalliseen hätänumeroon voi soittaa avaamatta näppäinlukkoa.





## Autom näppäinlukitus

Puhelin lukittuu automaattisesti tietyn ajan kuluttua.

1. Paina **Valikko** → **Asetukset** → **Turvallisuus** → **Näppäinlukko** → **Auton näppäinlukitus**.
2. Valitse, miten pitkän ajan kuluttua puhelin lukittuu automaattisesti.
3. Vahvasta painamalla **OK**.

## Lukituksen avaus

### Lukituksen avaus

1. Paina **Valikko** → **Asetukset** → **Turvallisuus** → **Näppäinlukko** → **Lukituksen avaus**.
  - Valitse **Yksi näppäin**, jos haluat avata näppäinlukon painamalla pitkään 
  - Valitse **Kaksi näppäintä**, jos haluat lukita -näppäimellä ja oikeanpuoleisella valintanäppäimellä () ja to avata lukituksen oikeanpuoleisella valintanäppäimellä () ja -näppäimellä.
2. Vahvasta painamalla **OK**.

## Kiinteä numerovalinta (FDN)

Voit rajoittaa soittamista tiettyihin SIM-kortille tallennettuihin numeroihin. Sallitut numerot on suojattu PIN2-koodilla.

**Huomaa!** Kiinteän valinnan käyttöönottoon vaaditaan PIN2-koodi. Saat PIN2-koodin ottamalla yhteyttä palveluntarjoajaasi.



1. Paina **Valikko** → **Asetukset** → **Turvallisuus** → **Kiinteä numerovalinta**:
2. Valitse **Kiinteä valintatila** → ota ominaisuus käyttöön syöttämällä PIN2.
3. Valitsemalla **Kiinteä numerovalinta** →  voit lisätä ja syöttää ensimmäisen sallitun numeron. Voit lisätä numeroita tai muokata tai poistaa olemassa olevia numeroita.

**Huomaa!** Voit tallentaa myös puhelinnumeroiden osia. Jos esimerkiksi tallennat numeron 01234, sallitaan puhelut kaikkiin numeroihin, jotka alkavat 01234. Hätänumero voidaan soittaa syöttämällä paikallinen hätänumero ja painamalla  myös silloin, kun kiinteä valinta on aktivoituna. Kun kiinteä valinta on aktivoituna, et voi tarkastella ja hallita SIM-kortille tallennettuja puhelinnumeroita. Et voi myöskään lähettää tekstiviestejä.

## Musta lista

Voit asettaa puhelinnumeroita mustalle listalle niin, että listalla oleva numero estetään, jos siitä yritetään soittaa tai lähettää tekstiviestiä.

### Estettyjen numeroiden lisääminen

1. Paina **Valikko** → **Asetukset** → **Turvallisuus** → **Musta lista** → **Estolista**.
2. Tuo vaihtoehdot näkyviin painamalla .
  - Lisää numero estettyjen numeroiden luetteloon painamalla **Uusi**. Syötä nimi ja numero tai lisää kohteesta  **Yhteystiedot** Vahvista painamalla **Tallenna**.
  - **Muokkaa** muokataksesi numeroa.
  - Valitse **Poista**, jos haluat poistaa numeron.
  - Valitse **Tuo yhteystiedot**, jos haluat tuoda yhteystietoja puhelinmuistiosta.
  - Valitse **Poista kaikki**, jos haluat poistaa kaikki numerot.

### Estolistan asetukset

1. Paina **Valikko** → **Asetukset** → **Turvallisuus** → **Musta lista** → **Estolistan asetukset**.
  - Ota estettyjen numeroiden esto käyttöön saapuville puheluille valitsemalla **Äänipuhelun keskeytys**.
  - Ota estettyjen numeroiden esto käyttöön saapuville viesteille valitsemalla **Viesti estetty**.

## Valkoinen lista

Tällä toiminnolla voit hyväksyä saapuvat puhelut vain puhelinmuistioon tallennetuilta yhteystiedoilta.

**Huomaa!** Jos toiminto on otettu käyttöön eikä puhelinmuistiossa ole numeroita, mitään puheluita ei voi vastaanottaa.

1. Paina **Valikko** → **Asetukset** → **Turvallisuus** → **Valkoinen lista**.
2. Aktivoi painamalla **Aktivointi** ja valitsemalla **Päälle**. Vahvista painamalla **OK**.

## Puhelut

### Soitonsiirto

Voit siirtää puheluita vastaajapalveluun tai toiseen puhelinnumeroon. Valitse puheluehto, paina **Aktivoi** ja valitse sitten, siirretäänkö puhelu vastaajaan tai näppäile numero, johon puhelu siirretään. Voit myös poistaa toiminnon käytöstä valitsemalla **Pois päältä** tai valita toiminnon **Kyselytila**.

1. Paina **Valikko** → **Asetukset** → **Puhelut** → **Soitonsiirto**:

- **Soitonsiirto varaukseton** siirtääksesi kaikki äänipuhelut.
- **Soitonsiirto jos varattu** siirtääksesi saapuvat puhelut, jos linja on varattu.
- **Soitonsiirto jos ei vastausta** siirtääksesi saapuvat puhelut, jos puheluihin ei vastata.
- **Siirrä soitto jollei tavoiteta** siirtääksesi saapuvat puhelut, jos puhelin on sammutettu tai verkon kantoalueen ulkopuolella.
- **Peruuta kaikki soitonsiirrot** peruuttaaksesi kaikki siirrot.

### Puhelu odottaa

Voit käsitellä samanaikaisesti useampia puheluita asettamalla senhetkisen puhelun pitoon ja vastaamalla saapuvaan puheluun. Kun toiminto on käytössä, kuulokkeesta kuuluu hälytysääni, jos puhelun aikana saapuu toinen puhelu.

- Vastaa toiseen puheluun painamalla puhelun aikana . Puhelin asettaa ensimmäisen puhelun automaattisesti pitoon. Puheluiden hallinnasta on lisää kohdassa *Puheluvalinnat*, s.13.

### Koputuksen aktivointi

Paina **Valikko** → **Asetukset** → **Puhelut** → **Puhelu odottaa**:

- Ota koputus käyttöön painamalla **Aktivoi**.
- Poista koputus käytöstä painamalla **Peruuta**.
- Tarkista koputuksen tila painamalla **Kyselytila**.

### Puhelujen esto

Puhelimesi voi estää tiettyntyyppiset puhelut. Valitse ehto ja aktivoi esto painamalla **Aktivoi**. Voit myös poistaa toiminnon käytöstä valitsemalla **Pois päältä** tai valita toiminnon **Kyselytila**.

**Huomaa!** Soitoneston käyttö vaatii PIN2-koodin. Saat PIN2-koodin ottamalla yhteyttä palveluntarjoajaasi.

1. Paina **Valikko** → **Asetukset** → **Puhelut** → **Puhelujen esto**.
2. Merkitse puhelutyyppi, jota haluat rajoittaa:
  - Valitse **Kaikki lähtevät puhelut** estääksesi kaikki lähtevät puhelut, mutta voit vastata saapuviin puheluihin.
  - Valitse **Kaikki saapuvat puhelut** estääksesi kaikki saapuvat puhelut, mutta voit soittaa lähteviä puheluita.
  - **Saapuvat puhelut verkkovierailussa** estää saapuvat puhelut verkkovierailujen (muissa verkoissa toimimisen) aikana.
  - **Kansainväliset lähtevät puhelut** estää lähtevät puhelut ulkomaisiin numeroihin.
  - **Lähtevä ulkomaanpuhelu verkkovierailun aikana** estää lähtevät puhelut ulkomaisiin numeroihin verkkovierailujen (muissa verkoissa toimimisen) aikana.
  - Peruuta kaikki soitonestot painamalla **Peruuta kaikki estot** .
3. Vahvista painamalla **OK**.

## Soittajan tunnus

Näytä tai piilota puhelinnumerosi vastaajan puhelimesta, kun soitat.

Paina **Valikko** → **Asetukset** → **Puhelut** → **Soittajan tunnus**:

- **Piilota tunniste**, jos et halua numerosi näkyvän koskaan.
- **Lähetä tunniste**, jos haluat numerosi näkyvän aina.
- **Verkon mukaan**, jos haluat käyttää verkon oletusasetusta.

## Yhteydet

### Lentotila

Jos **Lentotila** on käytössä, et voi soittaa tai vastaanottaa puheluita tai tehdä mitään, mikä edellyttää Internet-yhteyttä. Tällä halutaan estää herkille laitteille aiheutuvat häiriöt.

Kun otat puhelimen mukaasi ulkomaille, voit pitää sen lentotilassa. Jos teet niin, verkkovierailumaksuja ei voi kertyä. Ota virran säästämiseksi **Lentotila** käyttöön alueilla, joilla verkkoyhteyttä ei ole, koska puhelin etsii jatkuvasti käytettävissä olevia verkkoja, mikä kuluttaa virtaa. Voit saada ilmoituksia hälytyksinä, jos hälytyksiä on käytössä.

1. Paina **Valikko** → **Asetukset** → **Yhteydet** → **Lentotila**.
2. Aktivoi painamalla **Päällä**-näppäintä. Poista käytöstä painamalla **Sulje**.

## Verkkotili

Verkkotilillä on tukiaseman nimi (APN), joka on mobiiliverkon ja toisen tietokoneverkon, tavallisesti julkisen Internetin välisen yhdyskäytävän nimi. APN-asetuksia käytetään palveluissa, jotka kommunikoivat toisten tietokoneverkkojen avulla. Suurimpien palveluntarjoajien APN-asetukset on määritetty valmiiksi.

Noudata alla olevia ohjeita, jos palveluntarjoajasi ei ole luettelossa tai jos jotakin asetusta on tarpeen muuttaa. Pyydä palveluntarjoajalta oikeat asetukset.

1. Paina **Valikko** → **Asetukset** → **Yhteydet** → **Verkkotili**:
2. Valitse palveluntarjoajasi ja aktivoi kyseinen verkkotili painamalla **OK**.
3. Painamalla **☰** voit valita seuraavista vaihtoehdoista:
  - Näitä asetuksia tarvitaan multimediaviestitoiminnon käyttämiseen. Multimedia-asetukset saat palveluntarjoajaltasi, ja ne voidaan lähettää sinulle automaattisesti.
  - **Uusi yhteys**: Seuraa alla olevia ohjeita, jos palveluntarjoajasi ei ole luettelossa. Pyydä palveluntarjoajalta oikeat asetukset.
    - Valitse **Nimi** ja lisää tilin nimi.
    - Valitse **Käyttäjänimi** ja lisää käyttäjänimi.
    - Valitse **Salasana** ja lisää salasana.
    - Valitse **Tukiasema** ja lisää APN (Yhteysosoite, Access Point Name).
    - Valitse **Vahvistamistyyppi** ja määritä käytettävän todennuksen tyyppi, jos palveluntarjoajalla on APN:lle käyttäjätunnus ja salasana.
    - Valitse **IP tyyppi** ja määritä protokolla, jota laitteen on käytettävä Internet-yhteyden luontiin matkapuhelindatan kautta.
    - Valitse **Yhdyskäytävä** ja lisää yhdyskäytävän välityspalvelimen osoite.
    - Valitse **Portti** ja lisää yhdyskäytävän välityspalvelinportti.
    - Valitse **Kotisivu** ja lisää kotisivu.
    - Valitse **Edistyneet asetukset**, jos haluat lisää asetuksia:
      - **DNS-osoite**, jos haluat lisätä palveluntarjoajasi DNS IP -osoitteen.

- **Verkkotyyppi**, jos haluat asettaa verkkotyypin. Valitse joko **WAP** tai **HTTP**.
- Kun olet valmis, valitse **Tallenna**.
- Valitse **Hae** hakeaksesi kaikkia käytettävissä olevia verkkotilejä (APN).
- Valitse **Poista** poistaaksesi valitun verkkotilin (APN).
- Valitse **Muokkaa** muokataksesi valitun verkkotilin (APN).

## Mobiilidata

Datapalvelulla voit käyttää mobiilidatapalveluja.

### TÄRKEÄÄ

Mobiilitiedonsiirtoapalvelujen käyttö voi tulla kalliiksi. Suosittelemme hintatietojen tarkistamista palveluntarjoajaltasi.

Ota datapalvelu käyttöön esimerkiksi ohjelmistopäivityksiä varten. Poista valinta, jos haluat välttää tiedonsiirtokulut.

1. Paina **Valikko** → **Asetukset** → **Yhteydet**.
2. Ota toiminto käyttöön valitsemalla **Mobiilidata** tai poista käytöstä poistamalla valinta.

## Datapalvelulaskuri

**Datapalvelulaskuri** kerää käyttötietoja kaikista mobiilidataa käyttävistä sovelluksista. Voit seurata laitteeltasi ja laitteellesi mobiiliverkossa siirretyn datan määrää laskurin edellisestä nollauksesta alkaen.

1. Paina **Valikko** → **Asetukset** → **Yhteydet** → **Datapalvelulaskuri**.
2. Näet mobiilidatan käytön edellisestä nollauksesta alkaen sekä kokonaiskäytön.
3. Nollaa mobiilidatan käyttölaskuri painamalla **Nollaa** ja vahvista painamalla **Kyllä**.

## Verkkovierailu

Puhelimesi valitsee automaattisesti (palveluntarjoajan) kotiverkon, jos se on kantaman sisällä. Jos olet ulkomailla tai kotiverkkosi ulkopuolella, voit käyttää toista verkkoa, jos verkko-operaattorillasi on sopimus, joka mahdollistaa näin toimimisen. Tätä kutsutaan verkkovierailuksi (roaming). Lisätietoja saat palveluntarjoajaltasi.

1. Paina **Valikko** → **Asetukset** → **Yhteydet**.

- Ota toiminto käyttöön valitsemalla **Verkkovierailu** tai poista käytöstä poistamalla valinta.

### TÄRKEÄÄ

Tiedonsiirtopalvelujen käyttö verkkovierailun aikana voi tulla kalliiksi. Tiedustelee verkkovierailujen hintoja palveluntarjoajaltasi ennen verkkovierailun käyttöä.

## Verkkovalinta

Puhelimesi valitsee automaattisesti sen verkko-operaattorin, jonka asiakas olet. Kun olet verkkovierailutilassa tai puhelimesi ei löydä signaalia, voit yrittää valita verkon manuaalisesti.

- Paina **Valikko** → **Asetukset** → **Yhteydet** → **Verkkovalinta**.
- Valitse **Autom valinta**, jos haluat valita verkon automaattisesti tai **Manuaalinen valinta**, jos haluat valita verkon manuaalisesti. Näyttöön tulee luettelo käytettävissä olevista verkko-operaattoreista (hetken kuluttua). Valitse oma operaattorisi ja paina **OK**.

### TÄRKEÄÄ

Jos valitset verkon manuaalisesti, puhelimesi kadottaa verkkoyhteyden silloin, kun valittuun verkkoon ei saada yhteyttä. Muista tehdä asetus **Autom valinta**.

## Verkkotyyppi

Puhelimesi vaihtaa automaattisesti sijaintipaikassasi käytettävissä olevien mobiiliverkkojen välillä. Voit myös manuaalisesti asettaa puhelimesi käyttämään tiettyä mobiiliverkkotyyppiä. Tilarivillä näkyy erilaisia tilakuvakkeita sen mukaan, minkä tyyppiseen verkkoon puhelimesi on liitetty.

Paina **Valikko** → **Asetukset** → **Yhteydet** → **Verkkotyyppi**:

- 4G/3G/2G**: vaihtaaksesi automaattisesti 2G-, 3G- ja 4G-verkon välillä parhaan yhteyden takaamiseksi.
- 3G/2G**: vaihtaaksesi automaattisesti 2G- ja 3G-verkon välillä parhaan yhteyden takaamiseksi.
- 2G**: käyttääksesi pelkkää 2G-palvelua.



## TÄRKEÄÄ

Jos määrität puhelimesi käyttämään **3G/2G-** tai **2G** -verkkoa ja kyseinen verkko ei ole käytettävissä, et pysty soittamaan edes hätäpuheluja tai käyttämään muita verkkoyhteyttä vaativia toimintoja.

## VoLTE

Määritä, ovatko äänipuhelut LTE (4G) -verkon kautta käytössä vai pois käytöstä. Tämä valikko on näkyvässä vain, jos palveluntarjoajasi tukee ominaisuutta.

1. Paina **Valikko** → **Asetukset** → **Yhteydet** → **VoLTE**.
2. Aktivoi toiminto valitsemalla **SIM**.

**Huomaa!** Verkko-operaattorisi on tuettava tätä toimintoa.

## Ääni

### Audio-asetus

Jos käytät kuulolaitetta tai kuulet puhelinta huonosti äänekkäissä ympäristöissä, voit säätää puhelimen ääniasetuksia.

**Vihje:** Kuulonalenema korkeilla taajuuksilla on normaalia jo 50-vuotiaana, joten kokeile **Doro ClearSound** -nimistä ääniprofiiliamme.

1. Paina **Valikko** → **Asetukset** → **Ääni** → **Audio-asetus**:
  - **Normaali:** normaalikuuloisille normaaleissa olosuhteissa.
  - **ClearSound** (optimoitu) keskivaikeisiin kuulovammoihin tai käytettäväksi äänekkäessä ympäristössä.
  - **HAC:** käytettäessä kuulolaitteen kanssa.
2. Vahvista painamalla **OK**.

**Huomaa!** Kokeile eri asetuksia, jotta löydät parhaiten itsellesi sopivan.

## Ääniasetukset



Valitse laitteesi soittoäänät ja hälytykset.

1. Paina **Valikko** → **Asetukset** → **Ääni** → **Ääniasetukset** → **Soittoääni**.
2. Valitse asetettava ääni ja jokin käytettävissä olevista soittoäänistä. Puhelin toistaa soittoäänän.
  - **Soittoääni** asettaa soittoäänän saapuville puheluille.
    - **Kiinteät soittoäänät**, jos haluat valita esiasennetuista tiedostoista.

- **Lisää soittoääniä**, jos haluat valita lataamistasi tiedostoista.
- **Viestiääni** asettaa äänen uusille viesteille.
  - **Kiinteät soittoäänet**, jos haluat valita esiasennetuista tiedostoista.
  - **Lisää soittoääniä**, jos haluat valita lataamistasi tiedostoista.
- **Näppäinääni** asettaa puhelimen näppäinäänet.
  - **Hiljainen**: näppäinten painamisesta ei kuulu ääntä.
  - **Naksahdus**: näppäinten painamisesta kuuluu napsahdus.
  - **Ääni**: näppäinten painamisesta kuuluu merkkiääni.
  - **Puhuvat näppäimet**: näppäinten painamisesta kuuluu äänivahvistus.
- **Virta päälle**: ota käynnistysääni käyttöön valitsemalla **Päällä** tai poista se käytöstä valitsemalla **Sulje**.
- **Virta pois**: ota sammutusääni käyttöön valitsemalla **Sulje** tai poista se käytöstä valitsemalla **Pois päältä**.
- **Värinä**: valitse värinän kesto **Lyhyt** tai **Pitkä**.

## Äänenvoimakkuus

Säädä laitteen erilaisten äänien äänenvoimakkuutta.

1. Paina **Valikko** → **Asetukset** → **Ääni** → **Äänenvoimakkuus**:
2. Valitse äänityyppi ja säädä äänenvoimakkuutta painamalla / tai äänenvoimakkuusnäppäimiä.
  - **Soittoäänen voimakkuus**.
  - **Viestin äänenvoimakkuus**.
  - **Hälytyksien äänenvoimakkuus**.
  - **Puhelun äänenvoimakkuus**.
  - **Äänenvoimakkuuden lukitus**, katso *Äänenvoimakkuuden lukitus* , s.54.
3. Tallenna painamalla **Tallenna**.

### Äänenvoimakkuuden lukitus

Kun äänenvoimakkuus on lukittu, sitä voi muuttaa vain äänenvoimakkuuden valikoissa, kuten edellä kuvattu.

**Vihje:** Tämä toiminto voi olla hyödyllinen, jotta käyttäjä ei vahingossa muuta äänenvoimakkuutta puhelimen käsittelyn aikana.

1. Paina **Valikko** → **Asetukset** → **Ääni** → **Äänenvoimakkuus** → **Äänenvoimakkuuden lukitus**:

2. Valitse **Avattu/Lukittu** ja vahvista painamalla **Kyllä**-näppäintä.

## Soittoäänen tyyppi

Valitse soittoääni ja/tai värinä eri ilmoituksille.

1. Paina **Valikko** → **Asetukset** → **Ääni** → **Soittoäänen tyyppi**.
2. Valitse hälytystyyppi:
  - **Soittoääni** vain soittoääni.
  - **Tärinä** vain värinähälytys.
  - **Hiljainen** ei ääntä eikä värinää, näytön valo palaa.
  - **Soitto ja värinä** värinähälytys ja soittoääni.

## Bluetooth®

### TÄRKEÄÄ

Jos et käytä Bluetooth-yhteyttä, kytke se pois käytöstä säästääksesi virtaa. Älä yhdistä tuntemattomaan laitteeseen.

### Bluetoothin aktivoiminen

1. Paina **Valikko** → **Asetukset** → **Bluetooth** → **Aktivointi**.
2. Aktivoi valitsemalla **Päällä** tai poista käytöstä valitsemalla **Sulje**.

**Huomaa!** Voit yhdistää useita Bluetooth-laitteita, mutta vain yhden kerrallaan. Jos siis yksi yhteys on käytössä, se voi estää yhteyden toisesta laitteesta.

### Bluetooth-asetukset

#### Näkyvyys muille laitteille

**Huomaa!** Jos et halua toisten laitteiden löytävän laitettasi, valitse **Pois päältä**. Vaikka valitsisit **Pois päältä**, pareiksi yhdistetyt laitteet voivat havaita laitteesi.

Puhelin näkyy muille Bluetooth-laitteille, kun Bluetooth on aktivoitu ja asetuksena **Bluetooth näkyvyys** on **Päälle**.

1. Paina **Valikko** → **Asetukset** → **Bluetooth** → **Bluetooth näkyvyys**.
2. Aseta laitteesi näkymään muille laitteille valitsemalla **Päälle** tai piilota se valitsemalla **Pois päältä**.

## Laite, josta muodostettu pari

Voit tarkastella laitteita, joiden välille on jo muodostettu pariyhteys, ja yhdistää uusia laitteita.

1. Paina **Valikko** → **Asetukset** → **Bluetooth** → **Laite, josta muodostettu pari**.
2. Hae lähistöllä käytettävissä olevia Bluetooth-laitteita ja muodosta niihin pariyhteys painamalla **Lisää uusi laite** → **OK**.
3. Varmista, että laite, johon haluat muodostaa yhteyden, on kuuluvuusalueen sisällä, näkyvässä ja pariyhteystilassa.
4. Odota, että haku näyttää halutun laitteen, ja lopeta haku laitteen löydyttyä painamalla **Pysäytä**.
5. Valitse haluamasi laite ja muodosta yhteys painamalla **Pari**. Kun yhdistät toiseen Bluetooth-laitteeseen, saatat tarvita salasanan tai joutua vahvistamaan jaetun avaimen.
6. Näet myös luettelon laitteista, joihin on jo muodostettu pariyhteys. Valitse laite ja paina **☰**, jotta näet laitteen asetukset.
  - Valitsemalla **Yhdistä/Kytke irti** voit yhdistää valittuun laitteeseen tai katkaista yhteyden.
  - Valitse **Anna uusi nimi(1-20)**, jos haluat muokata pariyhteessä olevan Bluetooth-laitteen nimeä.
  - Valitse **Poista**, jos haluat poistaa laitteen luettelosta.
  - Valitse **Poista kaikki**, jos haluat poistaa kaikki laitteet luettelosta.
  - Valitse **Laitetiedot**, jos haluat tarkastella yksityiskohtaisia tietoja laitteesta, esim. laitenumero (MAC-osoite), laitetyyppi ja tuettu palvelu (Bluetooth-profiilit).

## Tiedostojen siirto

1. Paina **Valikko** → **Asetukset** → **Bluetooth** → **Tiedostojen siirto**.
2. Tarkastele Bluetoothin kautta siirrettäviä tiedostoja.

## Oma bluetooth-nimi

1. Paina **Valikko** → **Asetukset** → **Bluetooth** → **Oma bluetooth-nimi**.
2. **DFB-0510** näkyy näytössä.
3. Muokkaa nimeä.
4. Tallenna laitteen nimi painamalla **Tallenna**. Nimi näkyy nyt muille Bluetooth-laitteille.

## Bluetooth-tiedostojen tallennustila

Voit lähettää ja vastaanottaa tiedostoja Bluetooth-yhteyden kautta. Tässä voit määrittää, mihin Bluetoothin kautta vastaanotetut tiedostot tallennetaan. Bluetoothin kautta vastaanotetut tiedostot tallennetaan tavallisesti tiedostotyyppiä vastaaviin kansioihin, ja ne voidaan näyttää tiedostonhallinnassa, katso *Tiedostojen hallinta*, s.36.

1. Paina **Valikko** → **Asetukset** → **Bluetooth** → **Bluetooth-tiedostojen tallennustila**.
2. Bluetooth-yhteyden kautta vastaanotetut tiedostot näytetään.

## Aloituskysely

Voit suorittaa ohjatun aloitustoiminnon milloin tahansa.

Paina **Valikko** → **Asetukset** → **Aloituskysely** ja valitse aihealue, jota haluat muuttaa.

## SIM Toolkit

Palveluntarjoajasi voi tarjota erilaisia lisäpalveluita.

Paina **Valikko** → **Asetukset** → **SIM Toolkit** → valitse SIM-kortti (soveltuvin osin) tarjottuja palveluita varten.

## Ohjelmistopäivitys

Tarkista ohjelmistopäivitykset säännöllisesti. Painamalla **Ohjelmistopäivitys** → **Tarkista päivitykset** voit tarkistaa, onko saatavilla ohjelmistopäivitystä ja suorittaa mahdollisen päivityksen. Aloita lataaminen valitsemalla se. Latausaika voi vaihdella Internet-yhteydestä riippuen. Suosittelemme, että päivität aina laitteeseesi uusimman ohjelmistoversion, jotta laite toimii parhaalla mahdollisella tavalla ja sisältää uusimmat parannukset. Laiteohjelmiston päivittäminen langattoman palvelun kautta edellyttää toimivaa tietoliikenneyhteyttä. Katso ohjeet tietoliikenneyhteyden aktivoimiseen kohdasta *Mobiilidata*, s.51.

1. Paina **Valikko** → **Asetukset** → **Ohjelmistopäivitys**.
2. Painamalla **Tarkista päivitykset** → **Kyllä**-näppäintä voit tarkistaa, onko ohjelmistopäivitystä saatavilla.
3. Siirry ohjelmistopäivitysten asetuksiin painamalla ☰:
  - Valitsemalla **Tarkista uudelleen** voit tarkistaa uudelleen, onko päivityspaketteja ladattavana.

- Valitsemalla **Versiotiedot** näet ohjelmistoversion tiedot.
  - Valitsemalla **Uudet ominaisuudet** näet ohjelmistopäivityspaketin tiedot.
4. Jos päivitys on saatavilla, sinulta kysytään, haluatko ladata sen. Lataa ohjelmistopäivitys painamalla **Kyllä**.
  5. Kun lataus on valmis, asenna ohjelmistopäivitys painamalla **Kyllä**.













### TÄRKEÄÄ

Päivityksen aikana puhelimesi on väliaikaisesti poissa käytöstä eikä sillä voi soittaa edes hätäpuheluita. Kaikki yhteystiedot, kuvat, asetukset jne. pysyvät tallennettuina puhelimesi. Älä keskeytä päivitystä.









6. Kun ohjelmistopäivityksen asennus on valmis, puhelin käynnistyy automaattisesti uudelleen ja sinun on mahdollisesti annettava PIN-koodisi ja/tai puhelimen koodi.
7. Viimeistele ohjelmistopäivitys painamalla **OK**.

## Lisätoiminnot

### Näytön tilasymbolit

 Signaalin voimakkuus	 Ei verkkoyhteyttä
 Hälytys aktiivinen	 Akun lataustaso
 Vain värinä	 Puhelun siirto käytössä
 Äänetön	 Bluetooth käytössä
 Vastaajaviesti vastaanotettu	 Bluetooth yhdistetty
 Kuuloke käytössä	 Lentotila aktiivinen
 Tiedonsiirto	

### Tärkeimmät näytön symbolit

 Laturi kytketty	 Laturi irrotettu
 Virhe	 Kysely
 Varoitus	 Valmis (vahvistettu)
 Käsitellään, odota	 Akun varaus vähissä
 Turvapainikepuhelu	

# Turvaohjeet



## VARO

Laitte ja varusteet voivat sisältää pieniä osia. Pidä kaikki laitteet poissa pienten lasten ulottuvilta.

## Verkkopalvelut ja kustannukset

Laitteen käyttö on hyväksytty 4G LTE FDD 1 (2100), 3 (1800), 7 (2600), 8 (900), 20 (800), 28 (700) MHz, 4G LTE TDD 38 (2600), 40 (2300), 3G UMTS 1 (2100), 8 (900) MHz, 2G GSM 900/1800 MHz -verkoissa. Laitteen käyttö edellyttää tilausta palveluntarjoajalta.

Verkkopalvelujen käyttö voi aiheuttaa kustannuksia. Jotkin tuoteominaisuudet vaativat tukea verkko-operaattorilta ja palvelut voi olla tarpeen tilata.

## Käyttöympäristö

Noudata sijaintimaan paikallisia lakeja ja säädöksiä ja sammuta laite paikoissa, joissa sen käyttö on kiellettyä tai joissa se voi aiheuttaa häiriöitä tai vaaratilanteita (sairaalat, lentokoneet, huoltoasemat, koulut jne.). Käytä laitetta vain normaalissa käyttöasennossa.

Laitteessa on myös magneettisia osia. Se voi vetää metalliesineitä puoleensa. Älä pidä luottokortteja tai muita magneettisia tietovälineitä laitteen lähellä. Niille tallennetut tiedot voivat kadota.

## Lääkinnälliset laitteet

Radioaaltoja lähettävien laitteiden, kuten matkapuhelinten, käyttäminen voi häiritä puutteellisesti suojattuja lääkinällisiä laitteita. Tarkista lääkiriltä tai laitteen valmistajalta, onko laite suojattu ulkoisilta radioaaltoilta. Jos mielessäsi on kysymyksiä, käänny heidän puoleensa. Jos hoitolaitoksen ohjeet kehottavat sulkemaan puhelimen siellä olosi ajaksi, noudata ohjetta. Sairaaloissa ja hoitolaitoksissa käytetään joskus ulkoisille radioaaltoilähteille herkkiä laitteita.

## Kehoon implantoidut lääkinälliset laitteet

Mahdollisten häiriöiden välttämiseksi implantoitavien lääkinällisten laitteiden valmistajat suosittelevat vähintään 15 cm:n välimatkaa langattoman laitteen ja lääkinällisen laitteen välille. Jos henkilöllä on kehoon implantoitu lääkinällinen laite, on otettava huomioon seuraavat seikat:

- Langaton laite on aina pidettävä vähintään 15 cm:n etäisyydellä lääkinällisestä laitteesta.
- Laitetta ei saa pitää rintataskussa.
- Langatonta laitetta on pidettävä korvalla, joka on lääkinällisen laitteen sijaintipaikkaan nähdessä kehon vastakkaisella puolella.

Jos epäilet langattoman laitteen aiheuttavan häiriötä, sammuta laite välittömästi. Jos käytössäsi on kehoon implantoitu lääkinällinen laite ja sinulla on langattoman laitteen käyttöön liittyviä kysymyksiä, ota yhteys terveydenhuollon ammattilaiseen.





## Räjähdyksivaaralliset alueet

Katkaise laitteen virta, jos olet räjähdysvaarallisella alueella. Noudata kaikkia ohjeita ja neuvoja. Räjähdyksivaara on olemassa esimerkiksi paikoissa, joissa auton moottori on sammutettava. Kipinät voivat tällaisella alueella aiheuttaa räjähdyksen tai tulipalon, joka voi aiheuttaa henkilövahinkoja tai jopa kuoleman.

Sammuta laite polttoaineasemilla ja muissa paikoissa, joissa on polttoainepumppuja, sekä autojen korjaustiloissa.

Noudata radiolaitteiden käyttörajoituksia polttoaineen säilytys- ja myyntipisteiden lähellä, kemiantehtaissa ja räjäytystyön ollessa meneillään.

Räjähdyksivaaralliset alueet on yleensä merkitty selkeästi, mutta ei aina. Ohjeet pätevät myös laivan kannen alapuolisissa osissa oleskeluun, kemikaalien kuljetukseen tai varastointiin, nestemäistä polttoainetta (kuten propaania tai butaania) käyttäviin ajoneuvoihin sekä alueisiin, joiden ilmassa on kemikaaleja tai hiukkasia, kuten pölyä tai metallipölyä.

## Li-ion-akku

Tässä tuotteessa on Li-ion-akku. Akun virheellinen käsittely voi aiheuttaa tulipalon ja palovammojen vaaran.



### VAROITUS

Väärin asennettu akku muodostaa räjähdysvaaran. Jotta tulipalon ja palovammojen riskiltä vältytään, akkua ei saa purkaa, murskata, lävistää, altistaa yli 60 °C:n (140 °F:n) lämpötiloille tai heittää tuleen tai veteen eikä ulkoisia liittimiä saa saattaa oikosulkuun. Älä koskaan käytä vaurioitunutta tai turvonnutta akkua. Vie laite huoltoon tai jälleenmyyjälle tarkastettavaksi ennen käytön jatkamista. Vaurioitunut tai turvonnut akku voi aiheuttaa tulipalon, räjähdyksen, vuodon tai muun vaaran. Kierrätä tai hävitä käytetyt akut paikallisten määräysten tai tuotteen mukana toimitetussa oppaassa annettujen ohjeiden mukaisesti.

## Kuulon suojaaminen

Tämä laite on testattu, ja se täyttää sovellettavissa standardeissa EN 50332-1 ja/tai EN 50332-2 annetut äänenpainetasoa koskevat vaatimukset.



### VAROITUS

Liiallinen altistuminen koville äänille voi aiheuttaa kuulovaurioita. Altistuminen koville äänille ajon aikana voi heikentää huomiointikykyä ja aiheuttaa onnettomuuden. Jos käytät kuulokkeita, säädä äänenvoimakkuus kohtuulliseksi. Jos taas käytät kaiutinta, älä pidä laitetta liian lähellä korvaa.

## Hätäpuhelut

### TÄRKEÄÄ

Matkapuhelimet käyttävät radioaaltoja, matkapuhelinverkkoa, maanpäällistä verkkoa ja käyttäjän ohjelmoimia toimintoja. Yhteyksien muodostumista ei voida siksi aina taata. Älä koskaan luota vain matkapuhelimeen, jos puhelun soittaminen on äärimmäisen tärkeää, esimerkiksi sairaustapauksessa.

## Ajoneuvot

Sinun vastuullasi on ajaa autolla turvallisesti. Älä koskaan käytä kädessä pidettävää laitetta ajaessasi, jos se on lain mukaan kielletty.

Jos sinun on soitettava tai vastattava puheluun, pysäytä auto ensin turvalliseen paikkaan.

Radioaallot voivat vaikuttaa moottoriajoneuvojen elektronisiin osiin, kuten polttoaineenruiskutukseen, lukkiutumattomiin jarruihin, vakionopeudensäätimeen tai turvatyynyjärjestelmiin, jos ne on asennettu virheellisesti tai suojaattu puutteellisesti. Saat lisätietoja ottamalla yhteyttä auton tai sen varusteen valmistajaan tai tämän edustajaan.

Älä säilytä äläkä kuljeta palovaarallisia nesteitä, kaasuja tai räjähtäviä aineita puhelimen tai sen varusteiden lähellä. Jos ajoneuvossa on turvatyyny, muista, että se täyttyy ilmalla hyvin voimakkaasti.

Älä asenna mitään esineitä, kuten kiinteästi asennettuja tai irrotettavia radiolaitteita, turvatyynyn yläpuolelle tai alueelle, jonka se täyttää. Jos matkapuhelinlaitteisto on asennettu virheellisesti ja turvatyyny täyttyy, voi aiheutua vakavia vammoja.

Matkapuhelinta ei saa käyttää lentomatkan aikana. Katkaise laitteesta virta ennen lentokoneeseen nousemista. Langattomien laitteiden käyttäminen lentokoneessa voi vaarantaa lentoturvallisuuden ja aiheuttaa tietoliikennehäiriöitä. Se voi myös olla laitonta.

## Henkilökohtaisten tietojen suojaaminen

Henkilökohtaisten tietojen suojaaminen ja arkaluonteisten tietojen vuotamisen ja väärinkäytön ehkäisy

- Kun käytät laitetta, varmista, että varmuuskopioit tärkeät tiedot.
- Kun hävität laitteen, varmuuskopioi kaikki tiedot ja palauta sitten laitteen tehdasasetukset. Näin estät henkilökohtaisten tietojesi väärinkäytön.
- Tarkasta tilisi säännöllisesti valtuuttamattoman tai epäilyttävän käytön varalta. Jos havaitset merkkejä henkilökohtaisten tietojesi väärinkäytöstä, ota yhteys palveluntarjoajaan, joka voi poistaa tai muuttaa tilisi tietoja.
- Jos laitteesi katoaa tai se varastetaan, vaihda tilisi salasanat henkilökohtaisten tietojesi suojaamiseksi.

## Huolto ja kunnossapito

Tämä laite on teknisesti kehittynyt laite. Sitä on käsiteltävä varovaisesti. Takuu ei ole voimassa, jos laitetta on käytetty asiattomasti.

- Suojaa laite kosteudelta. Vesi- ja lumisade, kosteus ja kaikenlaiset nesteet syövyttävät elektroniikkapiirejä. Jos laite kastuu, katkaise siitä heti virta, irrota akku ja anna laitteen kuivua kokonaan ennen akun asettamista takaisin paikoilleen.
- Älä käytä tai säilytä laitetta pölyisissä tai likaisissa paikoissa. Muutoin laitteen liikkuvat osat ja elektroniset komponentit voivat vaurioitua.
- Älä säilytä laitetta lämpimissä paikoissa. Korkeat lämpötilat voivat lyhentää elektronisten laitteiden elinikää, vahingoittaa akkuja tai saada tietyt muoviosat vääntymään tai sulamaan.
- Älä säilytä laitetta kylmissä paikoissa. Kun laite jälleen lämpenee normaaliin lämpötilaan, sen sisälle voi tiivistyä kosteutta, joka voi vaurioittaa elektroniikkapiirejä.
- Luvattomat muutokset voivat vahingoittaa laitetta, rikkoa määräyksiä ja mitätöidä takuun. Laitetta ei saa avata muulla tavoin kuin korjausoppaassa kuvatulla tavalla, katso [doro.com/repair](http://doro.com/repair).
- Älä pudota tai ravistele laitetta. Raju käsittely voi rikkoa piirilevyn ja hienomekaniikan.
- Älä käytä laitteen puhdistamisessa kemikaaleja tai pesuaineita. Käytä hieman kostutettua pehmeää liinaa.
- Älä työnnä laitteen portteihin metalliesineitä. Portin voi puhdistaa paineilmalla tai napauttamalla laitetta kevyesti kämmentä vasten portti alaspäin.
- Älä vedä kaapelista porttia irrottaessasi, sillä se voi vahingoittaa porttia, kaapelia tai liittintä. Älä vedä liittimestä.

Nämä neuvot koskevat laitetta, paristoa ja muita varusteita. Jos laite ei toimi oikein, ota yhteys laitteen ostopaikkaan tai Doron tukeen. Takuuhuolto suoritetaan vain alkuperäistä kuittia tai laskukopiota vastaan.

## Takuu

Tällä tuotteella on 24 kuukauden takuu ja sen alkuperäisillä lisävarusteilla (kuten akulla, laustelineellä tai handsfree-sarjalla), joita voidaan toimittaa laitteen mukana, 12 kuukauden takuu ostopäivästä lukien. Siinä epätodennäköisessä tapauksessa, että laitteeseen tulee vika, ota yhteys laitteen ostopaikkaan. Huolto- tai tukipalveluiden saamiseksi takuuaikana vaaditaan ostokuitti.

Tämä takuu ei kata vikoja, jotka ovat aiheutuneet onnettomuudesta tai vastaavasta tapah- tumasta, nesteen pääsystä laitteen sisään, huolimattomasta käytöstä, käyttöohjeiden vas- taisesta käytöstä, huollon laiminlyönnistä tai muista vastaavista ostajan aiheuttamista tilanteista. Takuu ei kata myöskään ukkosen tai muiden sähköjännitteen vaihteluiden ai- heuttamia vikoja. Laturi on suositeltavaa irrottaa ukkosen ajaksi.

Huomaa, että tämä on vapaaehtoinen valmistajan takuu ja sisältää oikeuksia, jotka eivät sisälly loppukäyttäjien lakisääteisiin oikeuksiin, eikä takuu vaikuta näihin lakisääteisiin oikeuksiin.

Jos käytetään muita kuin DOROn alkuperäisiä akkuja, takuu raukeaa.

### Laitteen käyttöjärjestelmän ohjelmistotakuu

Käyttämällä laitetta hyväksyt asentavasi minkä tahansa Doro toimittaman käyttöjärjestel- män ohjelmistopäivityksen mahdollisimman pian .

Päivittämällä laitteesi autat pitämään sen suojattuna.

Doro pitää päivitykset saatavilla takuuajan / lakisääteisen takuuajan ajan edellyttäen, että tämä on mahdollista kaupallisesta ja teknisestä näkökulmasta.

#### Huomaa:

- Joissakin tapauksissa käyttöjärjestelmän säännölliset päivitykset voivat viivästyttää suunniteltuja tietoturvapäivityksiä.
- Doro tekee aina parhaansa toimittaakseen turvallisuuspäivitykset mahdollisimman pian soveltuviin malleihin. Turvallisuuspäivitysten toimitusaika voi vaihdella alueittain, ohjel- mistoversioittain ja malleittain.



#### **VARO**

Jos et päivitä laitettasi , laitteen takuu voi mitätöityä. Katso ohjelmistotiedot ja suunniteltu päivitysaikataulu verkkosivuilta: [doro.com/softwareupdates](https://doro.com/softwareupdates)

## Ominaisuudet

### Verkkotaajuusalueet

(MHz):

<b>2G GSM</b>	900, 1800
<b>3G UMTS</b>	1 (2100), 8 (900)
<b>4G LTE FDD</b>	1 (2100), 3 (1800), 7 (2600), 8 (900), 20 (800), 28 (700)
<b>4G LTE TDD</b>	38 (2600), 40 (2300)
<b>Bluetooth (MHz):</b>	5.0, (2402 - 2480)
<b>SIM-kortin koko:</b>	nano-SIM (4FF)
<b>Muistikortin koko:</b>	128 Gt ( <b>microSD, microSDHC, microSDXC</b> )
<b>Mitat:</b>	128 mm x 68 mm x 13 mm
<b>Paino:</b>	118 g (akku mukaan lukien)
<b>Paristo:</b>	3.7 V / 1150 mAh Li-ion -akku
<b>Lataaminen:</b>	USB-C, 5 V
<b>Pöly- ja vesisuojaus:</b>	IP54
<b>Käyttöympäristön lämpötila:</b>	Väh.: 0° C (32° F) Enint.: 40° C (104° F)
<b>Latausympäristön lämpötila:</b>	Väh.: 0° C (32° F) Enint.: 40° C (104° F)
<b>Säilytyslämpötila:</b>	Väh.: -20° C (-4° F) Enint.: 60° C (140° F)

## Tekijänoikeudet ja muita huomautuksia

Bluetooth® on Bluetooth SIG, Inc:n rekisteröity tavaramerkki.

vCard on Internet Mail Consortiumin tavaramerkki.

microSD on SD Card Associationin tavaramerkki.

Tämän asiakirjan sisältö toimitetaan "sellaisenaan". Tämän asiakirjan tarkkuudesta, luotettavuudesta tai sisällöstä ei anneta minkäänlaisia takuita, suoria tai epäsuoria, mukaan lukien mutta ei näihin rajoittuen, myytävyyden tai tiettyyn tarkoitukseen sopivuuden epäsuorat takuut muuten kuin sovellettavan lainsäädännön edellyttämässä määrin. Doro pidättää itselleen oikeuden tarkistaa tämä asiakirja tai poistaa se jakelusta milloin tahansa ilman ennakkovaroitusta.

Muut tässä mainitut tuote- ja yritysnimet voivat olla niiden omistajien tavaramerkkejä.

Kaikki oikeudet, joita ei nimenomaisesti myönnetä ovat pidätettyjä. Kaikki tavamerkit ovat omistajiensa omaisuutta.

Doro tai mikään sen lisenssinhaltijoista ei ole vastuussa tietojen tai tulojen menetyksistä tai millään tavalla aiheutuvista erityisistä, satunnaisista, seuraamuksellisista tai epäsuorista vahingonkorvauksista muuten kuin sovellettavan lain enimmäismäärään asti.

Doro ei anna takuuta tai ota vastuuta laitteesi mukana toimitettujen kolmansien osapuolien sovellusten toiminnallisuudesta, sisällöstä tai loppukäyttäjän tuesta. Käyttämällä sovellusta hyväksyt, että sovellus on toimitettu sellaisenaan. Doro ei millään tavalla edusta,

anna takuuta tai ota vastuuta laitteesi mukana toimitettujen kolmansien osapuolten sovelusten toiminnallisuudesta, sisällöstä tai loppukäyttäjän tuesta.

## Sisällön tekijänoikeus

Tekijänoikeudella suojattujen materiaalien luvaton kopioiminen rikkoo Yhdysvaltojen ja muiden maiden tekijänoikeuslakeja. Tämä laite on tarkoitettu ainoastaan tekijänoikeuksilla suojaamattomien materiaalien, materiaalien, joihin käyttäjällä on tekijänoikeus, sekä materiaalien, joiden kopioimiseen käyttäjällä on lupa tai lainvoimainen hyväksyntä, kopioimiseen. Jos et ole varma oikeudestasi kopioita jotakin materiaalia, ota yhteyttä lainopilliseen neuvojaasi.

## Kuulolaiteyhteensopivuus

**Huomaa!** Varmista kuulolaiteyhteensopivuus sammuttamalla Bluetooth-yhteys.

Puhelinta voidaan käyttää kuulolaitteiden kanssa. Kuulolaiteyhteensopivuus ei takaa, että kaikki kuulolaitteet toimivat jonkin tietyn puhelimen kanssa. Matkapuhelimissa on radiolähettimeitä, jotka voivat häiritä kuulolaitteen toimintaa. Tämä puhelin on testattu käytettäväksi kuulolaitteiden kanssa joidenkin siinä käytettyjen langattomien tekniikoiden osalta, mutta laitteessa saattaa olla uusia langattomia tekniikoita, joita ei ole vielä testattu käytettäväksi kuulolaitteiden kanssa. Voit varmistaa, että tietty kuulolaite toimii hyvin tämän matkapuhelimen kanssa, testaamalla niitä yhdessä ennen ostamista.

Kuulolaiteyhteensopivuusstandardiin kuuluu kahdenlaisia luokituksia:

- **M:** Kun käytät kuulolaitetta tässä tilassa, varmista, että kuulolaite on asetettu M-tilaan tai akustinen yhdistäminen -tilaan, ja aseta puhelimen kuuloke kuulolaitteen sisäisen mikrofonin lähelle. Parhaiden tulosten saavuttamiseksi yritä käyttää puhelinta eri asennoissa kuulolaitteeseen nähden, esimerkiksi kuulokkeen asettaminen hieman korvan yläpuolelle saattaa tuottaa paremman tuloksen kuulolaitteiden kanssa, joiden mikrofonit on korvan takana.
- **T:** Kun käytät kuulolaitetta tässä tilassa, varmista, että kuulolaite on asetettu T-tilaan tai telecoil-tilaan (kaikissa kuulolaitteissa ei ole tätä tilaa). Parhaiden tulosten saavuttamiseksi yritä käyttää puhelinta eri asennoissa kuulolaitteeseen nähden – esimerkiksi kuulokkeen asettaminen hieman korvan ala- tai etupuolelle saattaa tuottaa paremman tuloksen.

Laitteesi täyttää M3/T3-tason luokituksen vaatimukset.

## Ominaisabsorptionopeus (Specific Absorption Rate, SAR)

Tämä laite täyttää voimassa olevat kansainväliset radiosäteilyä koskevat määräykset. Mobiililaitteesi on radiolähetin ja -vastaanotin. Se on suunniteltu niin, ettei se ylitä radioaaltoja (radiotaajuisia sähkömagneettisia kenttiä) koskevia altistuksen raja-arvoja, jotka perustuvat riippumattoman tiedeorganisaatio ICNIRP:n (International Commission of Non-ionizing Radiation Protection) antamiin kansainvälisiin ohjeisiin.

Maailman terveysjärjestö (WHO) on todennut, että saatavilla oleva tutkimustieto ei anna viitteitä siitä, että mobiililaitteita käytettäessä olisi tarpeen noudattaa mitään erityisiä varotoimia. Jos olet kiinnostunut pienentämään altistustasi, suosituksena on vähentää

laitteen käyttöä tai käyttää handsfree-lisävarusteita, joilla laite voidaan pitää kauempana päästä ja kehosta.

Lisätietoja laitteesi SAR-arvoista (ominaisabsorptionopeus) on laitteen mukana toimitetuissa asiakirjoissa.

## Kierrätys

Doro ottaa vastuun tuotteidemme koko elinkaaresta, mukaan lukien niiden kierrätystapa elinkaaren päätyttyä. Aiemmasta tuotteestasi voi olla hyötyä muille, ja jos se on tullut elinkaarensa päähän, materiaaleja voidaan hyödyntää uusia tuotteita varten. Suosittelemme ensikädessä laitteen uudelleenkäyttöä, korjaamista tai kunnostusta, ja jos se ei ole mahdollista, vie se kierrätykseen paikallisten määräysten mukaisesti. Muista myös kierrättää muukin kotoasi löytyvä vanha käyttämätön elektroniikka.

## Tuotteen oikeoppinen hävittäminen



(Sähkö- ja elektroniikkalaiteromu)

(Sovelletaan maissa, joissa on erilliset keräysjärjestelmät)

Tämä merkintä tuotteessa, sen lisävarusteissa tai käyttöohjeessa tarkoittaa, että tuotetta ja sen elektronisia lisävarusteita (esim. laturia, kuulokemikrofonia, USB-kaapelia) ei saa hävittää muun kotitalousjätteen mukana. Jätteiden valvomattomasta käsittelystä ympäristölle tai ihmisten terveydelle mahdollisesti aiheutuvien haittojen välttämiseksi nämä tuotteet on eroteltava muista jätetyypeistä ja kierrätettävä vastuullisesti aineellisten resurssien kestävän uudelleenkäytön edistämiseksi. Kotitalouskäyttäjien tulee ottaa yhteyttä joko jälleenmyyjään, jolta tuote on ostettu, tai paikallishallinnon virastoon ja pyytää tarkkoja ohjeita siihen, mihin tuotteet on vietävä ympäristölle turvallista kierrättämistä varten ja miten. Yrityskäyttäjien tulee ottaa yhteyttä tavarantoimittajaan ja tarkistaa ostosopimuksen ehdot. Tätä tuotetta ja sen elektronisia lisävarusteita ei saa sekoittaa muihin hävitettäviiin yritysjetteisiin. Tämä tuote on RoHS-yhteensopiva.

## Tämän tuotteen akkujen oikea hävittäminen



(Sovelletaan maissa, joissa on erilliset keräysjärjestelmät)

Akussa, käyttöohjeessa tai pakkauksessa oleva merkintä tarkoittaa, että tämän tuotteen akkua ei saa hävittää muun kotitalousjätteen mukana. Jos akkuja ei hävitetä asianmukaisesti, nämä aineet voivat aiheuttaa vahinkoa ihmisten terveydelle tai ympäristölle.

Luonnonvarojen suojelemiseksi ja materiaalien uudelleenkäytön edistämiseksi akut on eroteltava muista jätetyypeistä ja kierrätettävä paikallisen maksuttoman akkukeräysjärjestelmän kautta.

## EU:n vaatimustenmukaisuusvakuutus

Doro vakuuttaa täten, että radiolaitetyyppi DFB-0510 (Doro Leva L11) täyttää seuraavien direktiivien vaatimukset: 2014/53/EU ja 2011/65/EU mukaan lukien delegoitu direktiivi

(EU) 2015/863, jossa on muokattu liitettä II. EU-vaatimustenmukaisuusvakuutuksen täydellinen teksti on nähtävillä seuraavassa internetosoitteessa: [www.doro.com/dofc](http://www.doro.com/dofc).

## **Jos laitteen mukana toimitetaan virtasovitin:**

### **Ekosuunnitteluvakuutus, ulkoisen virtalähteen energiatehokkuus**

Doro vakuuttaa täten, että laitteen ulkoinen virtalähde täyttää komission asetuksen (EU) 2019/1782 vaatimukset koskien ulkoisten virtalähteiden ekologista suunnittelua direktiivin 2009/125/EY mukaisesti.

Ekologisen suunnittelun vaatimuksia koskevat täydelliset tiedot ovat saatavilla seuraavasta Internet-osoitteesta: [www.doro.com/ecodesign](http://www.doro.com/ecodesign)





DFB-0510 (Doro Leva L11)

Finnish

Version 2.0

©2024 Doro AB. All rights reserved.

[www.doro.com](http://www.doro.com)



REV 22534 – STR 20240708