



Doro Leva L11

Svenska



Innehåll

Översikt	1
Gratulerar till ditt köp	2
Komma igång.....	3
Ta ut telefonen ur förpackningen	3
Sätta i SIM-kort, minneskort och batteri	3
Ladda telefonen	5
Spara energi	6
Slå på och stänga av telefonen	6
Lära känna telefonen	8
Hjälpfunktioner	8
Startguiden	8
Meddelandefält och statusfält.....	8
Beskrivningar i detta dokument	8
Grundläggande telefonfunktioner	9
Knapplås	10
Skriva in text 	11
Hörapparatskompatibel	12
Ansluta telefonen till en dator	13
Samtal.....	14
Ringa ett samtal	14
Ringa med hjälp av telefonboken	14
Besvara ett samtal.....	14
Samtalsalternativ	14
SOS-samtal	15
Samtalsinformation.....	15
Samtalslista	16
Kontakter	17
Lägg till kontakt.....	17
Hantera telefonbokskontakter.....	17
Hantera topp 10	18
ICE (In Case of Emergency) 	19
Trygghetsknapp.....	21
Ringa ett trygghetslarmsamtal.....	21
Trygghetsinställningar	21

Meddelanden	24
Skapa och skicka textmeddelanden (SMS)/bildmeddelanden (MMS).....	24
Läsa och hantera meddelanden.....	25
Skapa och skicka ett röstmeddelande	25
Meddelandeinställningar	26
Väder	31
Kamera	32
Alarm	34
Ficklampa	35
Hjälpredor	36
Kalender	36
Miniräknare	37
Enhetskonvertering.....	37
Filhantering	37
Media	39
Galleri	39
FM-radio.....	39
Ljudinspelare	40
Inställningar.....	42
Allmänt	42
Display	44
Säkerhet	45
Samtal.....	48
Anslutningar	50
Ljud	54
Bluetooth®	56
Startguiden.....	57
SIM-verktyg	57
Programuppdatering.....	58
Övriga funktioner	59
Informationssymboler på displayen	59
Displaysymboler	59
Säkerhetsinstruktioner.....	60
Nätverkstjänster och kostnader.....	60
Användningsområde	60
Medicinsk utrustning	60
Områden med explosionsrisk	61

Litiumjonbatteri.....	61
Skydda hörseln	61
Nödsamtal	62
Fordon	62
Skydda dina personliga uppgifter	62
Skötsel och underhåll.....	63
Garanti.....	64
Garanti gällande enhetens OS-programvara	64
Specifikationer.....	65
Copyright och andra meddelanden	65
Kompatibilitet med hörapparater	66
Specifik absorptionsnivå (SAR).....	66
Återvinning	67
Korrekt kassering av produkten	67
Korrekt kassering av batterier i denna produkt	67
EU-försäkran om överensstämmelse	67
Om en nätadapter medföljer enheten:	68

Översikt

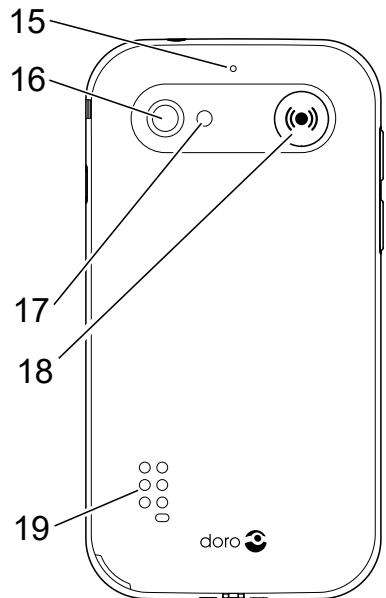
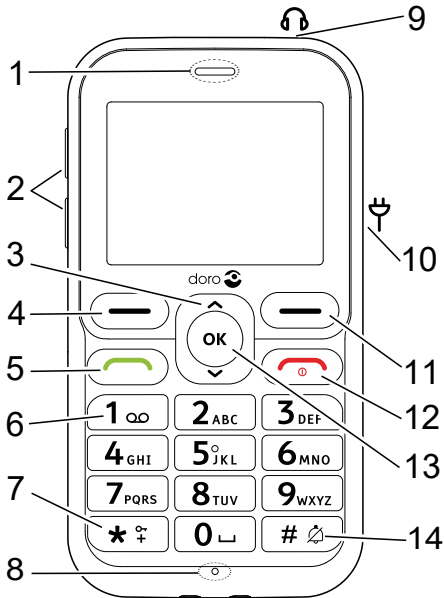

- | | |
|---|---|
| <ol style="list-style-type: none"> 1. Högtalare 2. Volymknappar 3. Navigeringsknappar 4. Vänster valknapp 5. Uppringningsknapp 6. Röstbrevlåda 7. Utlandsprefix/symboler/
knapplös 8. Mikrofon 9. Uttag för headset 10. USB-C-uttag för laddare | <ol style="list-style-type: none"> 11. Höger valknapp 12. Avsluta samtal/Telefon på/av 13. OK-knapp 14. Inmatningsmetod/Tyst läge 15. Sekundär mikrofon 16. Kameralins 17. Kamerablixt och ficklampa 18. Trygghetsknapp 19. Högtalare 20. Laddningsställ (valfritt tillbehör) |
|---|---|

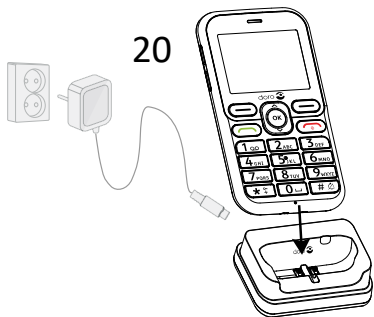

Obs! Alla illustrationer kanske inte visar den aktuella enheten korrekt.

Vilka delar som medföljer telefonen varierar beroende på vilken programvara och vilka tillbehör som finns tillgängliga i din region och/eller som erbjuds av din operatör. Ytterligare tillbehör hittar du hos din lokala Doro-återförsäljare eller på vår webbshop www.doro.com. Medföljande tillbehör fungerar optimalt tillsammans med telefonen.

Gratulerar till ditt köp

Doro Leva L11 är en telefon som är perfekt för seniorer som vill ha grundläggande funktioner i kombination med fantastiskt ljud och användarvänlighet. Separerade knappar med hög kontrast, en 2,4-tums liggande skärm och extra högt och tydligt ljud gör det enkelt att ringa och skicka SMS. Det finns också en kamera på 2 MP med blixtnöj som man kan använda för att ta och dela bilder. Andra funktioner är bland annat förbättrat ljud med HD Voice, HAC (kompatibilitet med hörapparater), mjuk yta för ett säkrare grepp, inbyggd ficklampa och en trygghetsknapp med GPS-position som senioren kan använda för att larma upp till fem betrodda vänner eller släktingar om hjälp behövs.

Du hittar mer information om tillbehör och andra Doro-produkter på www.doro.com. Du kan även kontakta supporten.

Komma igång

När du har fått telefonen måste du konfigurera den innan du kan använda den.

Tips: Kom ihåg att ta bort eventuella skärmskydd innan du börjar använda telefonen.

Ta ut telefonen ur förpackningen

Det första steget är att packa upp telefonen och se vilka artiklar och vilken utrustning som ingår i leveransen. Se till att läsa igenom handboken så att du bekantar dig med utrustningen och basfunktionerna.

- Vilka artiklar som medföljer telefonen och vilka tillbehör som finns tillgängliga kan variera beroende på region och operatör.
- Utseende och specifikationer kan ändras utan föregående meddelande.
- Du kan köpa ytterligare tillbehör hos din lokala Doro-återförsäljare.
- Se till att alla tillbehör är kompatibla med enheten innan du köper dem.
- Använd endast batterier och tillbehör som har godkänts för användning med den aktuella modellen. Det kan vara farligt att ansluta andra tillbehör, och dessutom kan telefonens typgodkännande och garanti bli ogiltiga.
- Tillgången på tillbehör kan ändras och beror på tillgängligheten hos tillverkarna. Mer information om tillgängliga tillbehör finns på Doros webbplats.

Sätta i SIM-kort, minneskort och batteri

Hållaren för SIM-kortet och minneskortet finns i batterifacket. Var försiktig när du sätter i kort i korthållaren så att du inte skrapar metallkontaktorna på korten.

Ta bort batteriluckan

VIKTIGT!

Stäng av telefonen och koppla ur laddaren innan du tar bort batteriluckan.
Var försiktig så att du inte skadar naglarna när du tar bort batteriluckan. Böj eller vrid inte batteriluckan för mycket eftersom den kan skadas.

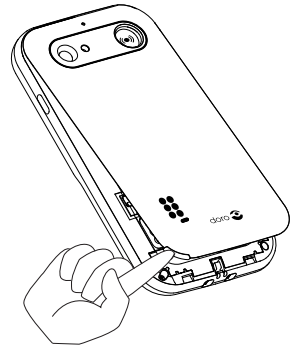

Sätta in SIM-kort och minneskort

Sätt i nano-SIM (4FF)-kortet genom att försiktigt skjuta in det i SIM-korthållaren. Se till att kontakterna på SIM-kortet är vända inåt och att det avklippta hörnet är placerat som på bilden.

Var försiktig så att du inte skrapar eller böjer kontakterna på SIM-kortet. Om du har problem att ta bort/byta ut SIM-kortet kan du använda tejp på de exponerade delarna av SIM-kortet för att dra ut det.

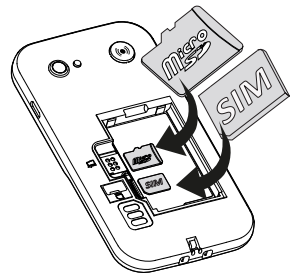

Om du vill kan du sätta in ett minneskort i telefonen för att utöka lagringsutrymmet och därmed kunna spara fler filer, bilder, videoklipp m.m. Se till att kontakterna på minneskortet är vända inåt så som bilden ovan visar.

VIKTIGT!

I den här telefonen kan **nano-SIM-kort** och **4FF** användas. Om inkompatibla SIM-kort används kan detta skada kortet och telefonen samt de data som sparats på kortet.

Använd endast minneskort som är kompatibla med denna enhet. Kompatibla korttyper är **microSD**, **microSDHC**, **microSDXC**, max. 128 GB.

Inkompatibla minneskort kan leda till skador på själva kortet, telefonen och de data som sparats på kortet.

Sätta i batteriet

Sätt i batteriet genom att skjuta in det i batterifacket.
Sätt tillbaka batteriluckan.

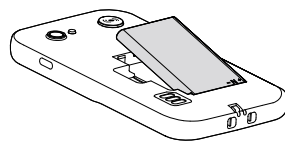





Ladda telefonen

Även om det är möjligt att telefonen levereras med tillräcklig batterikraft för att kunna sättas på rekommenderar vi att du laddar enheten helt innan du använder den.



OBSERVERA

Använd endast batterier och tillbehör som har godkänts för användning med den aktuella modellen. Det kan vara farligt att använda tillbehör som inte är godkända, och det kan dessutom göra telefonens typgodkännande och garanti ogiltiga.

När batteriet börjar ta slut visas  på displayen och en varningssignal hörs.  visas en kort stund när laddaren ansluts till telefonen och  när den dras ut. Batteriladdningsindikatorn visas under laddning. Det tar cirka 3 timmar att ladda batteriet helt. Om telefonen är avstängd under laddning kommer endast batteriladdningsindikatorn att visas på displayen. När laddningen är slutförd visas  på displayen.

Använda vägguttag för att ladda telefonen

1. Anslut laddningskabelns USB-C-kontakt till laddningsuttaget  på telefonen.
2. Anslut den andra änden av laddningskabeln till en USB-strömadapter som ansluts till ett vägguttag.

Använda laddstation för att ladda telefonen (valfritt)

1. Anslut laddningskabelns USB-C-kontakt till laddningsstationen. Placera telefonen i laddningsstationen.
2. Anslut den andra änden av laddningskabeln till en strömadapter som ansluts till ett vägguttag.

Obs! För att miljön ska skyddas kanske vi inte förser alla våra produkter med laddare och USB-kablar. Din enhet kan laddas med en USB-C-kabel och en USB-laddare som överensstämmer med tillämpliga nationella regler och internationella och lokala säkerhetsstandarder, som exempelvis UKCA eller CE. Använd inte USB-laddare som inte uppfyller tillämpliga säkerhetsstandarder. Effekten som levereras av laddaren måste ligga mellan min 0.60 watt som krävs för radioutrustningen och max. 2.75 watt för att maximal laddningshastighet ska uppnås. Du kan använda laddare med högre effekt, men det gör inte att laddningshastigheten ökar. USB-C-laddningsporten har inte ljudkapacitet och inte heller stöd för anslutning av ett USB-C-headset.

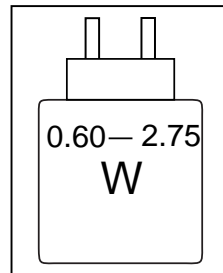

Spara energi

Dra ut laddarens kontakt från enheten och koppla ur laddaren från vägguttaget när batteriet har laddats klart. För att spara energi stängs skärmen av efter ett tag. Tryck på valfri knapp för att starta den igen. Batteriet når inte full kapacitet förrän det har laddats 3–4 gånger. Batterier blir sämre ju äldre de är, vilket innebär att kapaciteten för samtals- och standbytid minskar vid normal användning. Vid längre drift kan enheten kännas varm. I de flesta fall är detta normalt.

Slå på och stänga av telefonen

1. Håll in  för att slå på eller av telefonen. Tryck på **OK** för att stänga av.
2. Om SIM-kortet är giltigt men skyddat med en PIN-kod (Personal Identification Number) visas **PIN-kod**. Ange PIN-koden och tryck på **OK**. Radera poster med **Radera**.

Försök: anger hur många PIN-försök du har kvar. SIM-kortet måste då låsas upp med hjälp av PUK-koden (Personal Unblocking Key).

Låsa upp telefonen med en PUK-kod

1. Ange PUK-koden och tryck på **OK**. Radera poster med **Radera**.
2. Ange en ny PIN-kod och tryck på **OK**.

3. Ange den nya PIN-koden en gång till och bekräfta med **OK**.

Obs! Kontakta din tjänsteleverantör om du inte fick någon PIN- eller PUK-kod med ditt SIM-kort. Om du anger fel PUK-kod fler än 10 gånger kommer SIM-kortet att spärras permanent.

Lära känna telefonen

Hjälpfunktioner

Symbolerna nedan hjälper dig att läsa hjälpavsnitten i handboken.



Syn



Hantering



Hörsel



Säkerhet

Startguiden

När du startar telefonen första gången startas en Startguiden som används för att göra vissa grundinställningar.

1. Välj önskat språk och tryck på **OK**.
2. Välj den typ av inställning du vill anpassa. Du kan välja att ändra en eller flera inställningar genom att välja en och trycka på **OK**. Tryck på **Klar** när du är färdig.
3. Du får en kort vägledning i hur telefonens meny fungerar. Tryck på **Nästa** för att bläddra framåt i vägledningen. Tryck på **Slutför** för att avsluta vägledningen.

Meddelandefält och statusfält

Längst upp på skärmen kan du se om det finns några meddelanden.

Tryck på **OK** för att öppna huvudmenyn och se vilka applikationer som har en avisering.

Överst på huvudskärmen kan du även se statussymbolerna, som nätverks-signalstyrka, batterinivå, Bluetooth-aktivitet och annat.

Beskrivningar i detta dokument

Beskrivningarna i detta dokument är baserade på dina telefoninställningar vid inköpstillfället. Instruktionerna startar normalt från startskärmen. Tryck på  för att komma till startskärmen. Vissa beskrivningar är förenklade.

Pilen (➔) står för nästa åtgärd i steg-för-steg-anvisningarna.

Tips: Om du läser detta dokument digitalt kan du när som helst klicka på  för att gå till innehållsförteckningen i detta dokument.

Grundläggande telefonfunktioner

Ring

- Ringa upp ett nummer eller svara på inkommande samtal.
- Öppna samtalslistan.

Avsluta samtal/Telefon på och av

- Avsluta samtal eller återgå till startskärmen.
- Tryck länge för att slå på/av telefonen.

Alternativ

Tryck för att se fler alternativ i den valda menyn. I olika menyer och funktioner används knappen för att visa tillgängliga alternativ för funktionen. Prova gärna att trycka på den här knappen för att upptäcka fler möjligheter.

Bakåt

Återgå till föregående skärm.

Mer information

Tryck på för att få mer information om alternativen i vald meny.

Trygghetslarm

Tryck för att ringa ett trygghetssamtal.

Navigeringsknappar

- (A) Använd **navigeringsknapparna** för att navigera.
- (B) Använd **OK** för att öppna **Meny**-menyn och bekräfta åtgärder.

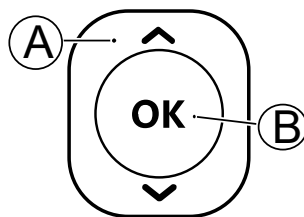

Standby (viloläge)

När telefonen är igång utan att några siffror har knappats in befinner den sig i standby-läge.

Tips: Tryck på  för att återgå till standby-läget.



Volymknappar

Använd volymknapparna för att justera ljudvolymen under ett samtal.

Se även *Volym* C, s.55 för mer information.

Obs! Om du använder hörapparat eller har svårt att höra samtal i bullriga miljöer kan du justera telefonens ljudinställningar, se *Ljudinställningar* C, s.54.

Tyst läge

Du kan även ställa in din enhet på tyst läge: håll in **#** tills  visas. För att återaktivera ring- och meddelandesignaler, tryck på och håll in **#** tills  försvinner. Se även *Ringtyp*, s.55 för att stänga av aviseringsljud.

Headset

Obs! Du måste använda ett headset med 3,5 mm stereokontakt. USB-C-laddningsporten har inte ljudkapacitet och inte heller stöd för anslutning av ett USB-C-headset.

När ett headset ansluts till telefonen kopplas telefonens inbyggda mikrofon automatiskt ifrån. Använd svarsknappen på headsetsladden (om en sådan knapp finns) för att svara på och avsluta samtalet.



OBSERVERA

Att använda ett headset på hög volym kan skada din hörsel. Justera volymen försiktigt när du använder ett headset.

Knapplås

Du kan låsa knappsatsen så att inte någon av knapparna trycks ner av misstag, till exempel om du har telefonen i fickan eller väskan.

Du kan besvara inkommande samtal genom att trycka på  även om knappsatsen är låst. Under samtalet är knappsatsen upplåst. När samtalet avslutas eller aviseras låses knappsatsen på nytt.

- Håll in ***** för att låsa/låsa upp knappsatsen.

Obs! Larmnumret 112 kan användas utan att knapplåset måste låsas upp. Fler inställningar för knapplåset finns på *Knapplås*, s.46

Skriva in text

Skriva text manuellt

Välj tecken

- Tryck upprepade gånger på en sifferknapp tills önskat tecken visas. Vänta lite innan du skriver in nästa tecken. Tryck på **Radera** för att radera tecken.

Specialtecken

1. Tryck på  för att visa en lista med specialtecken.
2. Välj det tecken du vill ha med hjälp av **navigeringsknapparna** och tryck på **OK** för att skriva tecknet.

Flytta markören i texten

- Använd **navigeringsknapparna** för att flytta markören i texten.

Versaler, gemener, siffror och ordförslag





- Tryck på  för att välja mellan ordförslag, inledande versal, versaler, gemener och siffror. För att använda ordboksfunktionen måste man välja önskat språk, se nästa eller *Inmatningsspråk*, s.43.

Skriva in text med ordförslag

På vissa språk kan du använda inmatningsmetoden ordförslag som använder en ordbok för att föreslå ord. Se *Stavningsstöd*, s.43 för information om hur du aktiverar/inaktiverar funktionen.

- Tryck **en gång** på varje knapp, även om tecknet som visas inte är det önskade. Ordboken föreslår ord baserat på de knappar som du har tryckt på.

Exempel

1. Tryck på , , ,  för att skriva ordet "Fred". Skriv färdigt ordet innan du väljer bland förslagen.
2. Använd **navigeringsknapparna** för att flytta markören för att visa föreslagna ord.
3. Tryck på **OK** för att välja och fortsätt sedan med nästa ord. Du kan även trycka på  för att infoga ett blanksteg och gå vidare till nästa ord.







4. Om inget av de föreslagna orden är det korrekta använder du istället manuellt inskrivningsläge.

Obs! Se *Inmatningsspråk*, s.43 för mer information.

Nytt ord innebär att du manuellt kan skriva in ett ord om det inte finns i ordlistan. Det angivna ordet kommer dock inte att sparas i ordboken.

Inmatningsläge

Tryck på **#** för att ändra inmatningsläge.

 En (eller språkkoden för det valda språket)	Inledande versal med ordboksfunktion med första bokstaven i versaler och efterföljande bokstäver i samma ord i gemener
 en (eller språkkoden för det valda språket)	gemener med ordboksfunktion
 EN (eller språkkoden för det valda språket)	VERSALER med ordboksfunktion
 Abc	Inledande versal
 abc	gemener
 ABC	VERSALER
 123	Siffror
Inmatningsspråk	Välj för att ändra skrivspråk, se även <i>Inmatningsspråk</i> , s.43

Hörapparatskompatibel

Denna telefon är kompatibel med hörapparater. Kompatibilitet med hörapparater är ingen garanti för att en specifik hörapparat fungerar tillsammans med en specifik telefon. Mobiltelefoner innehåller radiosändare som kan störa hörapparatsens funktion. Denna telefon har testats för användning med hörapparater i samband med vissa av de trådlösa tekniker som används av telefonen, men det kan finnas vissa nyare trådlösa tekniker som ännu inte har testats för användning med hörapparater. För att säkerställa att en viss hörapparat fungerar bra tillsammans med denna telefon ska du testa att använda dem tillsammans innan du genomför ett köp.

Standarden för hörapparatskompatibilitet innehåller två typer av klassificeringar:

- **M:** om du vill använda din hörapparat i detta läge ska du se till att din hörapparat är inställd på "M-läge" eller akustiskt kopplingsläge och hålla

telefonluren nära hörapparatsens inbyggda mikrofon. För att uppnå bästa möjliga resultat ska du prova att använda telefonen i olika lägen i förhållande till din hörapparat – håll exempelvis luren strax ovanför örat. Det kan ge bättre resultat om du har en hörapparat vars mikrofon sitter bakom örat.

- **T:** om du vill använda din hörapparat i detta läge ska du se till att den är inställd på "T-läge" eller teleslingkopplingsläge (alla hörapparater har inte detta läge). För att uppnå bästa möjliga resultat ska du prova att använda telefonen i olika lägen i förhållande till din hörapparat – håll exempelvis luren strax under eller framför örat för att se om resultatet förbättras.

Se även *Ljudinställningar* , s.54 för information om hur du kan justera ljudinställningarna.

Ansluta telefonen till en dator

Anslut telefonen till en dator för att föra över bilder och andra typer av filer. Börja med att ansluta en USB-kabel mellan telefonen och datorn. I din dators filhanterare kan du dra och släppa innehåll mellan telefonen och datorn.

Obs! Visst upphovsrättsskyddat material kanske inte går att överföra.

Dra och släpp innehåll mellan telefonen och datorn

1. Anslut din telefon till en dator med hjälp av en USB-kabel.
2. Vänta tills telefonen eller minneskortet dyker upp som en extern disk i filhanteraren.
3. Dra och släpp utvalda filer mellan telefonen och datorn.

Obs! Du kan föra över filer med hjälp av en USB-kabel på de flesta telefoner och operativsystem med stöd för USB-masslagringsgränssnitt.



Ta ut USB-kabeln på ett säkert sätt

1. Se till att använda säker borttagning av maskinvara.
2. Koppla från USB-kabeln.

Obs! Datoranvisningar kan variera beroende på vilket operativsystem du har. Se dokumentationen för din dators operativsystem för mer information.





Samtal

Ringa ett samtal



1. Ange telefonnummer inklusive riktnummer. Radera med **Radera**.
2. Tryck på  för att ringa.
3. Tryck på  för att avsluta samtalet.

Tips: Utlandssamtal fungerar bäst med ett + före landskoden. Tryck på  två gånger för att infoga utlandsprefixet +.

Ringa med hjälp av telefonboken

1. Tryck  för att öppna telefonboken.
2. Bläddra i telefonboken eller använd snabbsök genom att trycka på den knapp som motsvarar första bokstaven i posten, se *Skriva in text* , s.11.
3. Tryck på **OK** för att välja en post och tryck sedan på  för att ringa upp den valda posten.
Alternativt kan du trycka på  för att ringa direkt.
4. Tryck på  för att avbryta samtalet.



Besvara ett samtal

1. Tryck på  för att svara.
Tryck på  för att avvisa samtalet (upptagetton).
2. Tryck på  för att avsluta samtalet.

Tips: Tryck på en av volymknapparna för att tillfälligt tysta ringsignalen under ett inkommande samtal.

Samtalsalternativ

Ljud av



Tryck på  → **Tyst läge** för att avaktivera mikrofonen under ett samtal.
Tryck på  → **Slå på ljudet** för att återaktivera mikrofonen.

Högtalare

Tryck på den högra funktionsknappen **Högtalare** för att aktivera högtalarläget under ett samtal. Tala tydligt in i mikrofonen på maximalt 1 meters avstånd. Tryck på den högra funktionsknappen **Högtalare** för att avaktivera högtalarläget.

Alternativ

Under ett samtal ger alternativknapparna () tillgång till ytterligare funktioner.

- **Lägg t samt.** för att ringa upp ett annat nummer. När den andra parten är ansluten kan du trycka på  igen och sedan på:
 - **Slå ihop samtal/Delad telefonskonferens** för att slå ihop de två samtalen till ett konferenssamtal och sedan vid behov dela upp dem igen.
 - **Växla** för att växla mellan de två samtalen.
 - **Överför** för att slå ihop de två samtalen och koppla från dig själv.
- **Parkera samtal/Återta samtal** för att parkera/återuppta aktuellt samtal.
- **Tyst läge** för att stänga av mikrofonen. Se ovan.
- **Avsluta enskilt samtal** för att avsluta pågående samtal (samma som ).
- **Avsluta alla samtal** för att avsluta alla pågående samtal.

Obs! För inställningar som rör telefonsamtal, se *Samtal*, s.48

SOS-samtal

Så länge telefonen är påslagen kan du ringa ett nödsamtal genom att ange 112 (eller annat lokalt nödnummer) följt av .

Vissa operatörer accepterar nödsamtal utan giltigt SIM-kort. Kontakta din operatör för mer information.

VIKTIGT!

Mobiltelefoner använder både radiosignaler, mobiltelefonnätet, det markbundna nätet och användarprogrammerade funktioner. Det betyder att kontakt med nätet inte alltid kan garanteras. Se därför till att inte vara helt beroende av en mobiltelefon för mycket viktiga samtal som t.ex. medicinska nödsituationer.

Samtalsinformation

Under ett samtal visas det uppringda eller inkommande telefonnumret samt information om hur länge samtalet har pågått. Om den uppringande har skyddat nummer visas **Privat** eller **Okänt**.

Samtalslista

Besvarade, missade och utgående samtal sparas i en gemensam samtalslista.

1. Tryck på .

Alternativt tryck på **OK** →  **Samtalslista**.

2. Samtal visas på följande sätt beroende på samtalstyp:



Inkommande samtal



Utgående samtal



Missat samtal



3. Välj önskad post och tryck på  för att ringa upp.



Eller välj en post och tryck på .

- **Detaljer** för att visa detaljer för det valda samtalet.
- **Ring** för att ringa det valda numret/den valda kontakten.
- **Skicka meddelande** för att skicka ett SMS.
- **Lägg till kontakter** för att spara numret till kontakterna.
 - **Lägg till ny kontakt** för att lägga till numret som en ny kontakt.
 - **Lägg till i befintlig kontakt** för att lägga till numret i en befintlig kontakt.
- **Lägg till svartlista/Ta bort från svartlista** för att spärra/ta bort spärreren för numret. Inga samtal eller SMS från ett spärrat nummer släpps fram. Se *Svartlista*, s.47.
- **Radera** för att radera vald post i samtalslistan.
- **Radera alla** för att radera alla poster i samtalslistan.

Kontakter

Lägg till kontakt

1. Tryck på  för att öppna  **Kontakter** → **Lägg till kontakt** och välj var den ska sparas.
2. Välj **Välj visningsbild** och tryck på **OK** för att lägga till en bild för kontakten.
3. Ange **Namn, Mobilnummer, Hemnummer, Arbete** och du kan även välja en särskild ringsignal för samtal från den valda kontakten.
4. Tryck på **Spara**.

Tips: Utlandssamtal fungerar bäst med ett + före landskoden. Tryck på  två gånger för att infoga utlandsprefixet +. Det är en god idé att alltid spara dina kontakter med initialen + före landskoden, även för dina lokala/ inhemska kontakter, så att du enkelt kan ringa dem även när du är utomlands. Tryck på  flera gånger för att inkludera följande i numret: **P** (för en paus på 3 sekunder under uppringningen) eller **W** (för att vänta tills du trycker på **Skicka**).

Hantera telefonbokskontakter

1. Tryck på  för att öppna  **Kontakter**.
2. Välj en kontakt och tryck på :
 - **Lägg till kontakt** för att skapa en post i telefonboken.
 - **Redigera** för att redigera kontakten. När du är klar trycker du på **Spara**.
 - **Söka efter kontakt** för att leta efter en kontakt.
 - **Lägg till i topp 10** för att placera posten bland de första i telefonboken.
 - **Radera** för att radera kontakten. Tryck på **Ja** för att bekräfta.
 - Ta bort flera för att radera flera kontakter. Välj eller sök och välj de kontakter du vill ta bort. Du kan också trycka på  → **Markera alla** för att välja alla kontakter. Bekräfta med **OK** för att radera valda kontakter.
 - **Kopiera kontakter** för att kopiera kontakter från/till telefonen och SIM-minne.
 - **Kopiera från:** välj varifrån du vill kopiera.
 - **Kopiera till:** välj var kontakterna ska kopieras.

- Tryck på **Kopiera** för att välja de kontakter som ska kopieras. Använd **Markera alla** för att välja alla kontakter.
 - Tryck på **☰ → OK** för att börja kopiera.
 - **Skicka vCard** för att skicka den valda kontakten som vCard via vald metod.
 - **Skicka meddelande** för att skicka ett meddelande. Se *Skapa och skicka textmeddelanden (SMS)/bildmeddelanden (MMS)*, s.24.
 - **Egna nummer** – detta kan vara förinställt av tjänsteleverantören. Om så inte är fallet kan du ställa in namn och nummer för ditt SIM-kort.
 - **Kortnummerkontakter** för att ställa in snabbvalsnummer för **2–9**. Välj önskat snabbvalsnummer och lägg till/byt ut/ta bort kontakter. Håll inne motsvarande knapp för att göra en snabbuppringning.
 - **Minnesstatus** för att se status för telefonbokens minne.
 - **Importerera/Exportera** för att kopiera kontakter från/till telefonen och minneskortet.
 - **Importerera kontakter** för att kopiera kontakter till telefonboken från internminnet eller SD-kortet. Välj varifrån du vill importera och välj sedan kontakter. Tryck på **OK** för att importera.
 - **Exportera kontakter** för att kopiera kontakter från telefonboken till internminnet eller SD-kortet. Välj de kontakter du vill exportera och välj sedan var kontakterna ska sparas.
3. Du kan också välja en enskild kontakt och trycka på **OK** och sedan på **☰**:
- **Redigera** för att redigera kontakten. När du är klar trycker du på **Spara**.
 - **Radera** för att radera kontakten. Tryck på **Ja** för att bekräfta.

Hantera topp 10

En Top 10-kontakt är en av de första 10 kontakter som listas i telefonboken. Information om hur du använder funktionen finns i .

1. Tryck på **★** och välj en av de tomma posterna och tryck på **Lägg till**.
2. Bläddra i telefonboken och tryck på **Välj**.
3. Om det inte finns någon bild kopplad till den valda kontakten blir du ombedd att lägga till en. Tryck på **Ja** om du vill lägga till en bild, tryck annars på **Nej**. Klar

För att ändra eller radera en befintlig post, välj posten och tryck  **→ Byt** eller **Ta bort**.

För att ändra visningsläge, tryck på  **→ Visningsläge** och välj **Lista** eller **Enkel**.

Tips: Visningsläge → Enkel kan vara användbart tillsammans med en tillhörande bild, om du tycker att det är lättare att komma ihåg bilder istället för namn.

ICE (In Case of Emergency)

I händelse av olycka kan räddnings- eller ambulanspersonal få tillgång till relevanta upplysningar, såsom medicinsk information, från din telefon .

ICE. Ju snabbare man kan få fram denna information vid en allvarligare skada, desto större är chanserna för överlevnad. Alla fält är frivilliga att fylla i, men ju mer information som ges, desto bättre.

ICE-information (ICE står för In Case of Emergency – i händelse av nödsituation) finns högst upp i telefonboken.

1. Tryck på  för att öppna  **Kontakter →  ICE.**
2. Tryck på **Mina uppgifter → Redigera** för att lägga till eller redigera information i en post.

- **Namn** för att ange ditt namn.
- **Adress** för att ange din hemadress.
- **Mitt nummer** för att ange ditt telefonnummer.
- **Födelsedag** för att ange ditt födelsedatum.
- **Språk** för att ange det språk du helst kommunicerar på.

När du är klar med **Mina uppgifter** trycker du på **Spara**.

3. Tryck på **Min hälsa → Redigera** för att lägga till eller redigera information i en post.
 - **Tillstånd** för att ange viktig medicinsk information, till exempel om diabetes, pacemaker eller liknande.
 - **Allergier** för att ange kända allergier, till exempel mot penicillin eller getingstick.
 - **Blodgrupp** för att ange blodgrupp.
 - **Vaccination** för att ange viktiga vaccinationer.
 - **Medicin** för att ange eventuella mediciner som du tar.

- **Försäkring** för att ange försäkringsbolag och avtalsnummer.
- **Läkare** för att ange din läkares namn.
- **Telefonnummer** för att ange din läkares telefonnummer.

När du är klar med **Min hälsa** trycker du på **Spara**.

4. Tryck på **ICE-kontakter** → **Redigera** för att lägga till eller redigera information i en post.

Obs! Du kan lägga till 2 **ICE-kontakter**.

- **Namn** för att ange namnet på din ICE-kontakt.
- **Relation** lägg till kontakt från telefonboken.
- **Telefonnummer** för att ange telefonnumret till din ICE-kontakt.

Upprepa stegen för en andra ICE-kontakt.

När du är klar med **Mina uppgifter** trycker du på **Spara**.

Trygghetsknapp



Om du skulle behöva hjälp ringer du enkelt upp dina definierade **Hjälpare** med trygghetsknappen. Kontrollera att trygghetsfunktionen är aktiverad och konfigurerad före användning. Lägg till personer (**Hjälpare**) i nummerlistan och redigera sms-meddelandet. Se *Trygghetsinställningar*, s.21.

Ringa ett trygghetslarmsamtal



OBSERVERA

När ett nödsamtal har startats går telefonen automatiskt till högtalarläge. I högtalarläget kan volymen vara väldigt hög så håll inte telefonen för nära örat.

1. När hjälp behövs: håll trygghetsknappen intryckt i 3 sekunder eller tryck två gånger på den inom 1 sekund.
Trygghetsamtalet påbörjas efter en fördröjning på 5 sekunder. Under denna tid kan du förhindra ett potentiellt falsklarm genom att trycka på .
2. Ett trygghetsmeddelande (sms) skickas till alla **Hjälpare**.
Obs! Denna funktion måste först aktiveras för att fungera. Se *Trygghets-SMS*, s.22.
3. Den första **Hjälparen** på listan rings upp. Om samtalet inte besvaras inom en förinställd tid (standard är 25 sekunder) ringer telefonen upp nästa nummer. Uppringningen upprepas tre gånger eller tills samtalet besvaras eller tills  trycks in.

Obs! En del privata säkerhetsbolag kan acceptera automatiska samtal från sina kunder. Kontakta alltid säkerhetsbolaget innan du lägger in deras nummer.

Trygghetsinställningar

Aktivering

Aktivera trygghetsfunktionen med hjälp av trygghetsknappen.

1. Tryck på **Meny** → **Trygghetslarm** → **Aktivering**:
 - På **normal** för att hålla knappen intryckt i ungefär 3 sekunder eller trycka två gånger på den inom 1 sekund.
 - På **(3)** för att trycka på knappen tre gånger inom 1 sekund.

- **Av** för att inaktivera trygghetsknappen.

Hjälpare

Lägg till de nummer som ska finnas med i den lista som rings upp när trygghetsknappen trycks in.

VIKTIGT!

Informera alltid de personer du lagt in i nummerlistan om att de är listade som dina trygghetskontakter.

1. Tryck på **Meny** → **Trygghetslarm** → **Hjälpare**.
2. Tryck på **Lägg till** → **Manuellt** för att lägga till namn/nummer manuellt. Alternativt, tryck på **Kontakter** för att lägga till en kontakt från telefonboken.
3. Tryck på **Spara** för att bekräfta.

Tips: För att ändra eller radera en befintlig post, väljer du den med OK. Tryck på **☰** → **Redigera** eller **Ta bort som hjälpare**.

Trygghets-SMS

Ett sms kan skickas till kontakterna (**Hjälpare**) i nummerlistan när trygghetsknappen trycks in.

1. Tryck på **Meny** → **Trygghetslarm** → **Trygghets-SMS**.
2. Markera **Skicka SMS** för att aktivera sändning av trygghetsmeddelandet.

Obs! Det underlättar för mottagaren om texten visar att det handlar om ett trygghetslarm och att det kommer från dig.

Informera alltid de personer du lagt in i nummerlistan om att de är listade som dina trygghetskontakter (**Hjälpare**).

Exempel: "Det här är ett larm från Johan Johansson."

3. Gå ner till meddelandefältet och skriv meddelandet.
4. Tryck på **Spara** för att spara meddelandet.

Positions-SMS

VIKTIGT!

Om funktionen Positions-SMS är aktiverad använder den datatjänster och du kan debiteras extra beroende på ditt dataabonnemang. Vi rekommenderar att du kontaktar din tjänsteleverantör för att ta reda på vilken dataanvändning ditt abonnemang medger.

Den här funktionen skickar ett textmeddelande med användarens position till mottagarna i nummerlistan när ett trygghetslarmsamtal sker. Meddelandet innehåller datum, tid och positionsinformation för Doro-användaren. Om ingen position hittas innehåller meddelandet den senast kända positionen.

1. Tryck på **Meny** → **Trygghetslarm** → **Positions-SMS**.
2. Välj **På** för att aktivera sändning av positionsmeddelande.

Signaltyp

Välj signaltyp för sekvensen av trygghetslarm.

1. Tryck på **Meny** → **Trygghetslarm** → **Signaltyp**:
 - **Hög** för att använda starka signaler (förinställt).
 - **Låg** för att använda en enda låg signal.
 - **Tyst** för att inte använda ljudsignaler, som ett vanligt samtal.

Tryck på **OK** för att välja önskad signaltyp.

Uppringningslängd



Välj hur länge telefonen ska ringa upp en Hjälparens nummer innan den går vidare till nästa nummer i listan. Ställ in uppringningstiden så att den är kortare än aktiveringstiden för en telefonsvarare.

1. Tryck på **Meny** → **Trygghetslarm** → **Uppringningslängd**.
2. Välj i hur många sekunder telefonen ska ringa upp en Hjälparens nummer innan den går vidare till nästa nummer i listan. Tryck på **OK** när du är klar.



Meddelanden

Skapa och skicka textmeddelanden (SMS)/ bildmeddelanden (MMS)

Ett textmeddelande (SMS) är ett kort textmeddelande som kan skickas till andra mobiltelefoner. Ett bildmeddelande (MMS) kan innehålla text och medieobjekt som bilder, ljudinspelningar och videofilmer. Meddelandeställningarna är förinställda hos de flesta större tjänsteleverantörer.

1. Tryck på **Meny** →  **Meddelanden** → **Skriv**.
2. Tryck på  och välj en mottagare och ett nummer med **Välj/OK** från dina kontakter. Tryck på **Klar** när du är klar.
Alternativt kan du ange ett nummer för att lägga till mottagaren manuellt och trycka på **OK** när du är klar.



Obs! Om du lägger till flera mottagare kan du bli debiterad för varje mottagare.

3. Gå till meddelandefältet och skriv ditt meddelande, se *Skriva in text* , s.11.
4. Tryck på  för att visa fler alternativ:
 - **Lägg till bild** för att ta en bild med kameran eller lägga till en bild från ditt galleri.

Obs! Ju fler bilder du lägger till, desto mer förminskas dessa. Vill du ha bästa möjliga bildkvalitet, skicka bara en bild per MMS.
 - **Lägg till röstmeddelande** för att lägga till ett inspelat röstmeddelande.
 - **Lägg till video** för att använda kameran för att spela in en video.
 - **Lägg till ämne** för att ange ämne.
 - **Lägg till kontakt** för att lägga till en kontakt som vcf-fil från din telefonbok.
 - **Lägg till ljudfil** för att lägga till ett inspelat ljud från ditt bibliotek.
 - **Förhandstitt** för att förhandsgranska meddelandet innan det skickas.
 - **Lägg till** för att lägga till fler objekt i meddelandet.
 - **Ta bort bilaga** för att ta bort en eller flera objekt från meddelandet.
 - **Spara som utkast** för att spara det aktuella meddelandet så att du kan skicka det senare.
5. När du är klar, tryck på **Skicka** för att skicka meddelandet.





Läsa och hantera meddelanden

Inkorg, Utkast, Skickat och Utkorg

1. Tryck på **Meny** →  **Meddelanden**.
2. Välj **Inkorg, Utkast, Skickat** eller **Utkorg**.
3. Tryck på  för fler meddelandevalterativ:
 - **Ring** för att ringa det valda numret/den valda kontakten.
 - **Detaljer** för att visa meddelandeinformation.
 - **Vidarebefodra** för att vidarebefodra meddelandet. Redigera meddelandet (om du vill) och ange mottagare. Tryck sedan på **OK** för att skicka det.
 - **Radera** för att radera det enskilda meddelandet.
 - **Radera alla** för att radera alla meddelanden.
 - **Lägg till kontakter** för att spara numret i en ny eller befintlig kontakt.
4. Välj ett enskilt meddelande och tryck på **OK** för att **Öppna** meddelandet.
5. Tryck på  för samma alternativ som ovan och:
 - **Spela** för att visa ett MMS.
 - **Spara mediafiler** för att spara en mediebilaga.

Skapa och skicka ett röstmeddelande

Ett röstmeddelande är ett kort inspelat röstmeddelande som kan skickas till andra mobiltelefoner. Röstmeddelandets längd beror på tjänsteleverantören, men varar vanligtvis i cirka 13 sekunder.

1. Tryck på **Meny** →  **Meddelanden** → **Röstmeddelande**.
2. En röstinspelning startar direkt. Tala tydligt in i mikrofonen på maximalt 1 meters avstånd.
 - Tryck på **OK** för att pausa () inspelningen, tryck på **OK** för att återuppta () inspelningen.
 - Tryck på  för att stoppa inspelningen.
3. Tryck på  och välj en mottagare och ett nummer från dina kontakter. Tryck på **Klar** när du är klar.
Alternativt kan du ange ett nummer för att lägga till mottagaren manuellt och trycka på **OK** när du är klar.

Obs! Om du lägger till flera mottagare kan du bli debiterad för varje mottagare.

4. Gå till meddelandefältet och skriv ditt meddelande, se *Skriva in text* , s.11.
5. När du är klar, tryck på **Skicka** för att skicka meddelandet.

Meddelandeinställningar

SMS (SMS)

Meddelandecenter

Textmeddelanden (SMS) kräver ett nummer till meddelandetjänsten, vilket vanligen är automatiskt inställt på telefonen. Du får det här numret från mobiloperatören.

1. Tryck på **Meny** →  **Meddelanden** → **Inställningar** → **SMS** → **Meddelandecenter**.
2. Tryck **OK** och ange numret till meddelandetjänsten.

Obs! Servicecenternumret är förinställt på ditt SIM-kort och kan eventuellt inte ändras.

3. Tryck på **OK** för att bekräfta.

Meddelandets giltighetstid

Om mottagarens mobiltelefon är offline lagras ett sms-meddelande tillfälligt i sms-centret. Det går att ange giltighetsperioden för sms. Detta innebär att sms-meddelandet raderas från sms-centret så att sms-meddelandet inte vidarebefordras till mottagarens mobiltelefon när den kopplas upp till internet.

1. Tryck på **Meny** →  **Meddelanden** → **Inställningar** → **SMS**.
2. Ställ in **Meddelandets giltighetstid**.

Obs! Denna inställning behöver normalt inte ändras.

Leveransrapport

Du kan välja att få veta när ditt SMS har nått mottagaren.

Obs! Kontakta din operatör för att kontrollera anslutningskostnaderna innan du aktiverar anslutningen.

1. Tryck på **Meny** →  **Meddelanden** → **Inställningar** → **SMS**.
2. Markera **Leveransrapport** med **OK** för att aktivera.

Primär lagring

Välj önskad lagringsplats för dina meddelanden.

1. Tryck på **Meny** →  **Meddelanden** → **Inställningar** → **SMS** → **Primär lagring**.
2. Välj om du vill spara meddelanden på **Telefon** eller **SIM**.

SMS-påminnelse

Påminnelsen ger signal om att du inte har läst dina meddelanden 10 minuter efter att de har kommit.

1. Tryck på **Meny** →  **Meddelanden** → **Inställningar** → **SMS**.
2. Markera **SMS-påminnelse** med **OK** för att aktivera.

Indatametod

Med hjälp av Textmetod kan du välja att skriva dina textmeddelanden med språkspecifika specialtecken (Unicode) eller att skriva med enklare tecken.

Automatisk tillåter specialtecken. Specialtecken kräver mer utrymme och storleken på varje meddelande kan begränsas till högst 70 tecken. **GSM-alfabetet** konverterar eventuella specialtecken till vanliga tecken, exempelvis omvandlas Å till I. Varje meddelande kan innehålla 160 tecken.

1. Tryck på **Meny** →  **Meddelanden** → **Inställningar** → **SMS** → **Indatametod**.
2. Välj inmatningsläge:
 - **Automatisk** (standard) för att vid behov tillåta specialtecken, men varje meddelande kan begränsas till 70 tecken.
 - **GSM-alfabetet** för att konvertera eventuella specialtecken till vanliga tecken.

Minnesstatus

Visa hur stor del av minnesutrymmet som utnyttjas på SIM-kortet och i telefonen.

1. Tryck på **Meny** →  **Meddelanden** → **Inställningar** → **SMS** → **Minnesstatus**.
2. Visa hur stor del av minnesutrymmet som utnyttjas på SIM-kortet och i telefonen.

MMS (MMS/bildmeddelande)

Markera/avmarkera funktionerna efter behov.

1. Tryck på **Meny** →  **Meddelanden** → **Inställningar** → **MMS** → **MMS-konto**:

2. Välj tjänsteleverantör och tryck på **OK** för att aktivera det MMS-kontot.

3. Tryck på  för att visa följande alternativ:

De här inställningarna behövs för att bildmeddelandefunktionen (MMS-funktionen) ska kunna användas. Inställningarna för bildmeddelanden (MMS) kommer från din tjänsteleverantör och kan skickas till dig automatiskt.

- **Ny anslutning**: Om din tjänsteleverantör inte finns med på listan följer du stegen nedan. Kontakta din tjänsteleverantör för att få rätt inställningar.

- **Namn** för att lägga till ett kontonamn.
- **Användarnamn** för att lägga till ett användarnamn.
- **Lösenord** för att lägga till ett lösenord.
- **Kopplingspunkt** för att lägga till ett APN (Access Point Name).
- **Verifieringstyp** för att ange vilken typ av autentisering som ska användas om din tjänsteleverantör har ett APN med användarnamn och lösenord.
- **IP-typ** för att specificera det protokoll som enheten måste använda för att få tillgång till Internet, via mobildata.
- **Gateway** för att lägga till en gateway-proxyadress.
- **Port** för att lägga till en gateway-proxyport.
- **Hemsida** för att lägga till en webbplats.
- **Avancerade inställningar** för mer avancerade inställningar:
 - **DNS adress** för att lägga till en DNS IP-adress för din tjänsteleverantör.
 - **Nätverkstyp** för att ställa in nätverkstyp. Välj mellan **WAP** och **HTTP**.

- Tryck på **Spara** när du är färdig.

- **Sök** för att söka efter alla tillgängliga MMS-konton (APN).

- **Radera** för att radera det valda MMS-kontot (APN).

- **Redigera** för att redigera det valda MMS-kontot (APN).

4. Markera/avmarkera/välj funktionerna efter behov.



- **Leveransrapport** om du vill få veta när ditt MMS har nått mottagaren.

- **Kräv läsrappport** om du vill få veta när mottagaren har läst ditt MMS.
- **Fillagring** välj för att spara multimediafiler på **Telefon** eller **Minneskort** (om installerad).
- **Minnesstatus** för att visa det använda minnesutrymmet på det valda minnet.

Cellinformation

Din tjänsteleverantör kan skicka meddelanden om speciella händelser, såsom väder- eller trafikinformation för ett visst område. Kontakta din tjänsteleverantör om du vill veta mer om tillgängliga kanaler och relevanta inställningar. Den här typen av meddelanden kan inte tas emot vid roaming.

Tryck på **OK** för att läsa ett cellsändningsmeddelande.



1. Tryck på **Meny** →  **Meddelanden** → **Inställningar** → **Cellinformation**.
2. Du kan göra följande inställningar:
 - **Språk** för att välja för vilka språk som sändningsmeddelanden ska visas.
 - **Kanalinställningar** för kanalinställningar:
Kontrollera relaterad kanal för att ta emot meddelanden på den kanalen.
Tryck på  för hantering av kanal:
 - **Lägg till kanal** för att lägga till en ny kanal som du vill ta emot sändningsmeddelanden på. Ställ in kanalnummer, titel och tryck på **Spara** för att spara och aktivera den.
 - **Redigera kanal** för att redigera den valda kanalen och tryck på **Spara** när du är klar.
 - **Radera kanal** för att radera den valda kanalen och tryck på **Ja** för att bekräfta.
3. Tryck på  för alternativ:
 - **Vidarebefodra** för att vidarebefodra ett meddelande.
 - **Radera** för att radera ett meddelande.
 - **Inställningar** för fler alternativ:

Obs! Cellsändningar erbjuds inte av alla operatörer.

Varning om nödsituation

Varning om nödsituation är den allmänna termen för offentlig varningstjänst baserad på **Cellinformation**-teknik.. Du blir meddelad om en myndighet skickar ett varningsmeddelande. Denna tjänst är inte tillgänglig i alla länder.

Inkorg

1. Tryck på **Meny** →  **Meddelanden** → **Inställningar** → **Varning om nödsituation**.
2. Välj **Inkorg**.
3. Tryck på  för att visa följande alternativ, alternativen kan variera beroende på vald typ av meddelanden:
 - **Visa** för att öppna och visa det valda meddelandet.
 - **Radera** för att radera det enskilda meddelandet.
 - **Radera alla** för att radera alla meddelanden.

Inställningar



Välj vilken typ av varningsmeddelanden du vill ta emot.

1. Tryck på **Meny** →  **Meddelanden** → **Inställningar** → **Varning om nödsituation** → **Inställningar**.
2. Aktivera/avaktivera typ av meddelandet med **OK**-knappen .

Ställ in Röstbrevlåda

Om en telefonsvarartjänst är kopplad till ditt abonnemang kan den som ringer lämna ett röstmeddelande när du inte kan svara. **Röstbrevlåda** är en operatörstjänst som kan behöva aktiveras innan den går att använda. Kontakta din operatör för ytterligare information och för numret till telefonsvararen.

Ringa röstbrevlådan

- Håll genvägsknappen  intryckt.
1. Tryck på **Meny** →  **Meddelanden** → **Inställningar** → **Röstbrevlåda**.
 2. Tryck på **Redigera**, ange numret och tryck på **OK** för att bekräfta.

Väder

VIKTIGT!



Väderfunktionen använder datatjänster som kan vara kostsamma. Vi rekommenderar att du kontaktar din tjänsteleverantör för att ta reda på dina datakostnader.

Visa vädret på din valda ort.

1. Tryck på **Meny** →  **Väder**.
2. Tryck på  för att återgå till standby-läget.

Obs! För att kunna visa vädret måste du först ha valt ort.







Väderinställningar

1. Tryck på **Meny** →  **Väder**.
2. Välj **Väder**: Första gången du öppnar väderfunktionen uppmanas du att ange staden närmast dig för dina väderprognoser. Ange stadens namn och tryck på **Sök** för att söka. Välj ort ur listan och tryck på **OK**.
3. Tryck på  för alternativ.
 - **Stad**: tryck på  och **Redigera** för att redigera eller **Radera** för att ta bort orten.
 - **Bakgrund** och välj **På** (för att visa väder när telefonen är i standby-läge).
 - **Temperaturenhet** för att välja mellan **Celsius** och **Fahrenheit**.

Kamera

Med hjälp av kameramenyn kan du ta bilder, spela in videor och visa dina bilder och videor.

Torka ren linsen med en torr trasa för att få skarpa bilder och videor.

1. Tryck på **Meny** →  **Kamera**.
2. Använd / för att zooma in och ut.
3. Tryck på **OK** för att ta en bild eller starta/stoppa videoinspelning. Tryck på  → **Kamera/Videokamera** för att växla mellan kamera- och videoinspelning.
4. För videoinspelning, tryck på **II (OK)** för att pausa och  för att stoppa inspelningen. Tryck på **Ja** för att spara inspelningen.
5. Tryck på  för att visa fler alternativ:

Obs! Vissa alternativ är bara tillgängliga i fotoläget och andra bara i videoläget.

Bildvisare

- Bildvisaren visar alla bilder du har tagit och videor du spelat in i galleriet. Mer information finns i *Galleri*, s.39.

Blixt

- **Automatisk** för att automatiskt använda blixten/lampan beroende på omgivningsbelysningen.
- **Av** för att stänga av blixten/lampan oavsett omgivningsbelysningen.
- **På** för att använda blixten/lampan oavsett omgivningsbelysningen.

Obs! Inställningen för blixten gäller ända fram till du själv ändrar den.

Kamera/Videokamera

- Växla mellan kamera och videoinspelning.

Kvalitet

- Ställer in kvalitetsnivån för video. Ju högre nivå desto bättre kvalitet.

Obs! Högre kvalitet kräver mer minneskapacitet.

Slutarljud

- Välj för att ha **Slutarljud** på eller **Av**.



Primär lagring

- **Telefon** för att spara bilder och videor i telefonens minne.
- **Minneskort** för att spara bilder och videor på minneskortet.

Obs! Detta alternativ är endast tillgängligt när ett kompatibelt externt minneskort sätts in i enheten. Se *Sätta i SIM-kort, minneskort och batteri*, s.3.

Alarm

Obs! Larmet fungerar även om telefonen är avstängd.

1. Tryck på **Meny** →  **Alarm**.
2. Tryck på  → **Lägg till** för ett nytt larm.
3. Välj och ställ in de olika alternativen:
 - Ställ in larmet **På** eller **Av**.
 - Ställ in klockslag för alarmet.
 - Ställ in alternativ för **Upprepningsläge** om larmet ska upprepas.
 - **En gång** för larm vid ett enda tillfälle.
 - **Dagligen** för daglig upprepning av larmet.
 - **Veckovis** markera för att upprepa larmet för vald(a) veckodag(ar).
 - Ange ett namn för larmet.
 - Välj den ringsignal som ska kopplas till larmet.
4. Tryck på **Spara**.

Om du redan har en larmpost kan du enkelt **Aktivera/Inaktivera** larmet med **OK**.

Snooza eller stäng av

- När larmet aktiveras ljuder en signal. Tryck på **OK** för att stänga av larmet, eller tryck  för att snooza och upprepa alarmet nio minuter senare.

Tips: Redigera eller radera ett larm genom att välja larmet och tryck på  → **Redigera** eller **Radera**.

Ficklampa

Obs! Ficklampa kan göra slut på batteriet mycket snabbt. Kom ihåg att släcka ficklampan efter att du använt den. Lampan släcks automatiskt efter 5 minuter.

1. Från vilolägeskärmen, tryck på **Meny** →  **Ficklampa**.
2. Tryck på **OK** för att slå på/stänga av.

Tips: Håll **0** intryckt för att aktivera/avaktivera ficklampan.

Hjälpredor



Kalender

Obs! Kalenderpåminnelser fungerar även om telefonen är avstängd.

Snooza eller stäng av

- När kalenderpåminnelsen aktiveras hörs en signal, om en sådan har ställts in. Tryck på **OK** för att stänga av påminnelsen eller på  för att tysta påminnelsen.

Lägga till ett evenemang i kalendern

- Tryck på **Meny** →  **Hjälpredor** →  **Kalender**.
- Välj ett datum och tryck på **OK** för att visa följande alternativ:
 - Ämne** för att ange ett namn för händelsen och annan relevant text.
 - Ange datum.
 - Ange tid.
 - Ställ in påminnelseringsignal.
 - Ställ in alternativ för **Uppreppningsläge** om händelsen ska upprepas.
 - En gång** för en händelse vid ett enda tillfälle.
 - Dagligen** för daglig upprepning av händelsen.
 - Veckovis** markera för upprepning av händelsen för vald(a) veckodag(ar).
 - Månatlig** för månatlig upprepning av händelsen.
 - Årlig** för årlig upprepning av händelsen.
 - Av** för att stänga av upprepning av händelsen.
- Tryck på **Spara** när du är färdig.

Tips: För att redigera eller radera en händelse markerar du den och trycker sedan på  → **Redigera** eller **Radera**.

Kalenderalternativ









Tryck på **Meny** →  **Hjälpredor** →  **Kalender** →  :

- Lägg till/Ny händelse**, ange sedan nödvändig information. Se *Lägga till ett evenemang i kalendern*, s.36.
- Visa** för att visa dagens händelser.
- Visa alla** för att visa alla händelser.
- Radera/Radera** för att radera dagens händelser.

- **Rensa alla/Radera alla** för att radera alla händelser.
- **Gå till datum** för att gå till ett datum.
- **Veckovis** för en veckovy.
- **Dagligen** för en daglig vy.
- **Första dag i veckan** för att ange vilken dag som ska vara veckans första dag.

Miniräknare



Du kan använda  **Miniräknare** för att utföra grundläggande matematiska beräkningar.

1. Tryck på **Meny** →  **Hjälpredor** →  **Miniräknare**.
2. Ange det första talet.
Använd  för decimaltecken och  för att växla mellan positivt och negativt tal.
3. Använd navigeringsknappen för att välja ett räknesätt (, , , ).
4. Ange nästa tal.
5. Upprepa steg 2–4 efter behov och beräkna resultatet med .



Enhetskonvertering

Konvertera mellan olika måttenheter med  **Enhetskonvertering**.

1. Tryck på **Meny** →  **Hjälpredor** →  **Enhetskonvertering**.
2. Välj önskad enhetstyp.
3. Välj det enhetspar du vill konvertera mellan.
4. Ange värdet för den kända enheten så visas omedelbart motsvarande värde för den andra enheten.

Filhantering

Hantera innehållet i och egenskaper för filer.

Filerna lagras normalt i de mappar som motsvarar filtypen. Mappnamnen är endast på engelska.



1. Tryck på **Meny** →  **Hjälpredor** →  **Filhantering**.
2. Välj **Telefon** eller **Minneskort**.

3. Välj en mapp, t.ex. **Photos** och tryck på **OK** för att öppna den.
4. Välj en fil och tryck på **OK** för att öppna den.
5. Tryck på **☰** för att visa tillgängliga alternativ.

Media

Galleri

Visa och hantera dina sparade bilder och videor.

1. Tryck på **Meny** →  **Media** →  **Galleri**.
2. Välj en bild/video och tryck på **OK** för att visa bilden eller spela upp videon.
3. Tryck på  för alternativ.
 - **Skicka** för att skicka en bild/video via MMS eller Bluetooth.
 - **Radera** för att radera vald objekt. Tryck på **OK** för att bekräfta.
 - **Använd** för att använda ett foto som **Bakgrund** eller **Kontaktbild**.
 - **Döp om** för att byta namn. Redigera namnet och tryck på **Spara**.
 - **Detaljer** för att visa detaljerad information om filen, t.ex. datum, storlek, typ.

FM-radio

 **FM-radio** har ett frekvensomfång från 87,5 till 108,0 MHz. Om du vill lyssna på radio måste du ansluta ett kompatibelt headset som fungerar som antenn.

Slå på/av radion

1. Anslut ett headset till headset-uttaget .
2. Tryck på **Meny** →  **Media** →  **FM-radio** → **OK** för att slå på (▶) /av (■) radion. Det aktuella frekvensbandet visas på skärmen.

Tips: Tryck på  för att återgå till standby-läget. Radion fortsätter att spela.

När headsetet kopplas ur stängs även radion av.



Alternativ

1. Tryck på **Meny** →  **Media** →  **FM-radio**.
2. Telefonen söker automatiskt efter tillgängliga radiostationer.
3. Växla mellan stationer med ◀◀ eller ▶▶.
4. Tryck på  för alternativ:
 - **Spara kanaler automatiskt** för att söka efter tillgängliga radiostationer.

- **Kanallista** för att visa dina sparade kanaler. Tryck på **OK** för att spela upp en kanal och **≡** för fler alternativ:
 - **Spela** för att spela upp en kanal.
 - **Redigera** för att redigera kanalnamn och frekvens.
 - **Radera** för att radera en kanal.
 - **Radera alla** för att radera alla kanaler.
- **Spara kanal** för att spara aktuell inställd frekvens.
- **Manuell sökning** för att ställa in frekvensen manuellt.
- **Högtalare på** för att spela upp kanalen i högtalaren. Stäng av högtalaren genom att trycka på **≡ → Högtalare av**.

Ljudinspelare

Använd inspelaren för att spela in anteckningar och meddelanden.

1. Tryck på **Meny** →  **Media** →  **Ljudinspelare**.
2. Tryck på **●** för att starta och på **||** för att pausa inspelningen. Tryck på **■** när du är färdig. Inspelningen sparas automatiskt.
3. Tryck på **≡** för alternativ:
 - **Ny inspelning** för att starta en ny inspelning.
 - **Radera** för att radera den aktuella inspelningen.
 - **Skicka** för att skicka inspelningen via MMS eller Bluetooth.
 - **Inspelningar** för att visa listan med inspelningar och tryck på **OK** för att spela upp en inspelning. Tryck på **≡** för alternativ:

Obs! Ljudinspelningar sparas i **Telefon** → **Audio**

- **Lägg till mapp** för att lägga till en mapp.
- **Sätt som ringsignal** för att använda inspelningen som ringsignal för inkommande samtal eller som larmsignal.
- **Skicka** för att skicka inspelningen via MMS eller Bluetooth.
- **Radera** för att radera den aktuella inspelningen.
- **Detaljer** för att visa detaljerad information om filen, t.ex. datum, storlek, typ.
- **Redigera** för att byta namn på inspelningen, kopiera eller klippa ut filen.
- **Sök** för att söka efter en inspelning.

- **Sortera** för att ändra sorteringsordningen för inspelningarna.
- **Markera** för att markera/avmarkera en eller flera inspelningar för olika åtgärder. Tryck  för olika alternativ.

Inställningar

Allmänt

Tid & Datum

Tips: Telefonen är inställd på att automatiskt uppdatera tid och datum enligt aktuell tidszon. För att stänga av, avmarkera **Tid & Datum** → **Automatisk datum och tid** → **Använd nätverkets tid**. Automatisk uppdatering av datum och tid ändrar inte de tider du har ställt in för alarm eller händelser i kalendern. De visas i lokal tid.

Ställ in tid

1. Tryck på **Meny** → **Inställningar** → **Allmänt** → **Tid & Datum** → **Ställ in tid**.
2. Ange tiden och tryck på **OK**.

Obs! Om tiden ställs in manuellt stängs den automatiska tids- och datumuppdateringen av.

Ställ in datum

1. Tryck på **Meny** → **Inställningar** → **Allmänt** → **Tid & Datum** → **Ställ in datum**.
2. Ange datum och tryck sedan **OK**.

Obs! Om datum ställs in manuellt stängs den automatiska tids- och datumuppdateringen av.

Tidsformat

1. Tryck på **Meny** → **Inställningar** → **Allmänt** → **Tid & Datum** → **Tidsformat**.
2. Välj **12 timmar** eller **24 timmar** och tryck **OK**.

Datumformat

1. Tryck på **Meny** → **Inställningar** → **Allmänt** → **Tid & Datum** → **Datumformat**.
2. Välj önskat format och tryck på **OK**.

Ställ in automatisk uppdatering av tid och datum

1. Tryck på **Meny** → **Inställningar** → **Allmänt** → **Tid & Datum** → **Automatisk datum och tid**.

2. Markera **Använd nätverkets tid** för automatisk uppdatering av tid och datum enligt aktuell tidszon.

Obs! Om datum eller tid ställs in manuellt stängs den automatiska tids- och datumuppdateringen av.

3. Tryck på **Uppdatera nu** för att uppdatera tid och datum.

Språk

Standardspråk för telefonmenyerna, meddelanden osv. bestäms av SIM-kortet. Du kan ändra detta till något av de andra språk som stöds av telefonen.

1. Tryck på **Meny** → **Inställningar** → **Allmänt** → **Språk** → **Språk**.
2. Välj ett språk och tryck på **OK**.

Inmatningsspråk

1. Tryck på **Meny** → **Inställningar** → **Allmänt** → **Språk** → **Inmatningsspråk**.
2. Välj ett språk och tryck på **OK**.

Stavningsstöd

Använd den intelligenta inmatningsmetoden som använder en ordbok för att föreslå ord. Tryck på motsvarande knapp **en gång**, även om tecknet som visas inte är det önskade. Ordboken föreslår ord baserat på de knappar som du har tryckt på. Se *Skriva in text med ordförslag*, s.11 för information om hur du använder funktionen.

1. Tryck på **Meny** → **Inställningar** → **Allmänt** → **Språk** → **Stavningsstöd**.
2. Välj om funktion ska vara **På** eller **Av**.

Batteri

Batterinivå

Visa batteristatus.

1. Tryck på **Meny** → **Inställningar** → **Allmänt** → **Batteri** → **Batterinivå**.
2. Se aktuell batteristatus.

Batterivård

Aktivera för att förlänga batteriets livslängd. När laddningen är aktiv stoppas den vid 80 % för att batteriet inte ska försämras.

1. Tryck på **Meny** → **Inställningar** → **Allmänt** → **Batteri** → **Batterivård**.

2. Välj om funktion ska vara **Av** eller **På**.

Spärra funktion

Välj en app eller funktion som du vill blockera för användning.

1. Tryck på **Meny** → **Inställningar** → **Allmänt** → **Spärra funktion**.
2. Avmarkera varje app/funktion som du vill avaktivera och markera för att aktivera blockering.
3. Tryck på **Klar** när du är färdig.

Återställ inställningar

1. Tryck på **Meny** → **Inställningar** → **Allmänt** → **Återställ inställningar**.
2. Alla telefoninställningar återgår till standardinställningarna och alla specialinställningar försvinner.
Om inställt, ange telefonlösenordet och tryck på **OK** för att återställa.

Återställ allt

1. Tryck på **Meny** → **Inställningar** → **Allmänt** → **Återställ allt**.
2. Inställningar och allt innehåll i telefonen som kontakter, foton, samtalslistor och meddelanden tas bort (SIM-minne och minneskort påverkas inte).
Om inställt, ange telefonkoden och tryck på **OK**.
3. Tryck på **Ja** för att **Återställ allt** för att bekräfta och fortsätta att radera all din personliga information.

Obs! Det går inte att ångra denna åtgärd!

Display

Bakgrund

1. Tryck på **Meny** → **Inställningar** → **Display** → **Bakgrund**.
2. Välja bakgrund från:
 - **Statisk bakgrund** för fördefinierade tillgängliga bakgrunder.
 - **Fler bilder** för bilder som finns bland dina filer.

Ljusstyrka

Du kan justera displayens ljusstyrka.

1. Tryck på **Meny** → **Inställningar** → **Display** → **Ljusstyrka**.
2. Ställ in ljusstyrkan på en behaglig nivå och tryck på **OK** när du är klar.

Obs! Ju ljusare du gör skärmen, desto högre blir batteriförbrukningen.

Bakgrundsljus

Ställ in hur länge bakgrundsbelysningen ska vara tänd.

1. Tryck på **Meny** → **Inställningar** → **Display** → **Bakgrundsljus**.
2. Ställ in hur länge skärmen ska vara tänd.
3. Tryck på **OK** för att bekräfta.

Obs! Ju längre bakgrundsbelysningen är aktiverad desto mer batteri går åt.

Huvudmeny

Du kan välja olika stilar på huvudmenyn.

1. Tryck på **Meny** → **Inställningar** → **Display** → **Huvudmeny**:
2. Välj **Enkel** eller **Lista**.

Teckenstorlek

Teckenstorleken kan justeras både för menyn och för meddelanden.

1. Tryck på **Meny** → **Inställningar** → **Display** → **Teckenstorlek**.
2. Välj **Normal** eller **Stor**.

Tema

Du kan välja mellan olika teman för att justera text och bakgrund på telefonen.

1. Tryck på **Meny** → **Inställningar** → **Display** → **Tema**.
2. Välj önskat tema och tryck på **OK**.

Säkerhet

PIN

1. Tryck på **Meny** → **Inställningar** → **Säkerhet** → **PIN**.
 - Markera **PIN** för att aktivera PIN-koden. PIN-koden måste anges varje gång telefonen sätts igång.
 - Avmarkera **PIN** för att avaktivera PIN-koden.

VIKTIGT!

Om du inaktiverar PIN-koden är SIM-kortet oskyddat om det skulle tappas bort eller bli stulet. Det måste då spärras av din tjänsteleverantör.

2. Tryck på **Ändra PIN** för att ändra PIN-koden för SIM-kortet.

3. Ange aktuell PIN-kod och tryck på **OK**.
4. Ange den nya PIN-koden och tryck **OK**. Ange den nya PIN-koden igen och tryck på **OK**. När detta är klart visas **Lyckades**.

Ändra PIN2

1. Tryck på **Meny** → **Inställningar** → **Säkerhet** → **Ändra PIN2**.
2. Ange den nuvarande PIN2-koden och tryck på **OK**.
3. Ange den nya PIN2-koden och tryck på **OK**. Ange den nya PIN2-koden igen och tryck på **OK**. När detta är klart visas **Lyckades**.

Telefonlås

Telefonkoden skyddar din telefon så att ingen obehörig kan använda den. Om telefonkoden aktiveras är telefonen låst efter omstart och telefonkoden måste då anges för att låsa upp den.

1. Tryck på **Meny** → **Inställningar** → **Säkerhet**.
2. Markera **Telefonlås** för att aktivera telefonlåset.
3. Ange aktuell telefonkod och tryck på **OK**.

Obs! Du måste ange aktuell telefonkod.

Ändra telefonkod

1. Tryck på **Meny** → **Inställningar** → **Säkerhet** → **Ändra telefonkod**.
2. Ange nuvarande kod och tryck på **OK**.
3. Ange den nya koden och tryck på **OK**.
4. Bekräfta den nya koden och tryck på **OK**.

Knapplås

Du kan låsa knappsatsen så att inte någon av knapparna trycks ner av misstag, till exempel om du har telefonen i väskan.

Du kan besvara inkommande samtal genom att trycka på  även om knappsatsen är låst. Under samtalet är knappsatsen upplåst. När samtalet avslutas eller avvisas låses knappsatsen på nytt.

- Håll in  för att låsa/låsa upp knappsatsen. Se även *Lås upp läge*, s.47.

Obs! Larmnumret 112 kan användas utan att knapplåset måste låsas upp.





Automatisk knapplås

Telefonen låser sig automatiskt efter angiven tidsperiod.

1. Tryck på **Meny** → **Inställningar** → **Säkerhet** → **Knapplås** → **Automatisk knapplås**.
2. Välj efter hur lång tid som telefonen ska låsas automatiskt.
3. Tryck på **OK** för att bekräfta.

Lås upp läge

Lås upp läge

1. Tryck på **Meny** → **Inställningar** → **Säkerhet** → **Knapplås** → **Lås upp läge**.
 - **Enkel knapp** för att låsa upp knappsatsen med ett långt tryck på 
 - **Dubbel knapp** för att låsa med  och höger valknapp () och för att låsa upp med höger valknapp () och .
2. Tryck på **OK** för att bekräfta.

Fast nummer (FDN)

Du kan begränsa samtal till vissa nummer som finns sparade på SIM-kortet. Listan över tillåtna nummer skyddas av din PIN2-kod.

Obs! Fasta nummer kräver en PIN2-kod. Kontakta din tjänsteleverantör för att få PIN2-koden.

1. Tryck på **Meny** → **Inställningar** → **Säkerhet** → **Fast nummer**:
2. Markera **Fast uppringningsläge** → ange PIN2 för att aktivera funktionen.
3. Tryck på **Fast nummer** →  för att lägga till och ange det första tillåtna numret. Du kan lägga till fler nummer och redigera eller ta bort befintliga nummer.

Obs! Det går att spara delar av telefonnummer. Om du till exempel sparar "01234" tillåts alla telefonnummer som börjar med 01234. Det går fortfarande att ringa nödsamtal genom att ange det lokala SOS-numret följt av  även om Fasta nummer är aktiverat. När Fasta nummer är aktiverat är det inte möjligt att titta på eller ändra i telefonnummer som finns lagrade på SIM-kortet. Du kan inte heller skicka några SMS.

Svartlista

Du kan sammanställa en svartlista med telefonnummer så att alla nummer på listan spärras när de ringer upp eller skickar SMS till dig.

Lägg till svartlistade nummer

1. Tryck på **Meny** → **Inställningar** → **Säkerhet** → **Svartlista** → **Svartlista**.
2. Tryck på **☰** för alternativ.
 - **Ny** för att lägga till ett nummer i listan över spärrade nummer. Ange namn och nummer eller lägg till från **☒ Kontakter**. Tryck på **Spara** för att bekräfta.
 - **Redigera** för att redigera numret.
 - **Radera** för att radera numret.
 - **Importera kontakter** för att importera kontakter från telefonboken.
 - **Radera alla** för att radera alla nummer.

Inställningar för svartlista

1. Tryck på **Meny** → **Inställningar** → **Säkerhet** → **Svartlista** → **Inställningar för svartlista**.
 - Markera **Mottag ljudsamtal** för att aktivera spärrning av svartlistade inkommande samtal.
 - Markera **Mottag meddelande** för att aktivera spärrning av svartlistade inkommande meddelanden.

Vitlista

Välj att endast acceptera inkommande samtal från kontakter som har sparats i telefonboken.

Obs! Om funktionen är aktiverad och inga nummer finns i telefonboken kan inga samtal tas emot.

1. Tryck på **Meny** → **Inställningar** → **Säkerhet** → **Vitlista**.
2. Tryck på **Aktivering** och välj **På** för att aktivera. Tryck på **OK** för att bekräfta.

Samtal

Vidarekoppling

Inkommande samtal kan vidarekopplas till en telefonsvarare eller ett annat telefonnummer. Välj ett samtalsvillkor, tryck på **Aktiverad** och välj sedan om du vill vidarekoppla samtalet till röstbrevlådan eller ange ett nummer för att aktivera vidarekoppling av samtalet. Du kan också välja **Av** för att avaktivera eller **Sökningstatus**.

1. Tryck på **Meny** → **Inställningar** → **Samtal** → **Vidarekoppling**:
 - **Vidarekoppla alla samtal** för att vidarekoppla alla röstsamtal.
 - **Vidarekoppla samtal vid upptaget** för att vidarekoppla inkommande samtal om linjen är upptagen.
 - **Vidarekoppla samtal vid inget svar** för att vidarekoppla inkommande samtal om ingen svarar.
 - **Vidarekoppla om onåbar** för att vidarekoppla inkommande samtal om telefonen är avstängd eller saknar täckning.
 - **Avbryt all vidarekoppling** för att avbryta all vidarekoppling.

Samtal väntar

Du kan hantera fler än ett samtal åt gången, parkera det pågående samtalet och besvara det inkommande. När denna funktion är aktiverad hörs en signal om någon annan ringer under pågående samtal.

- Om ett samtal pågår trycker du på  för att besvara det andra samtalet. Telefonen parkerar automatiskt det första samtalet. Mer information om samtalshantering finns i *Samtalsalternativ*, s.14.

Aktivera samtal väntar

Tryck på **Meny** → **Inställningar** → **Samtal** → **Samtal väntar**:

- Tryck på **Aktiverad** för att aktivera samtal väntar.
- Tryck på **Avbryt** för att avaktivera samtal väntar.
- Tryck på **Sökningstatus** för att kontrollera status för samtal väntar.

Samtalsspärr

Du kan begränsa telefonen till att blockera vissa typer av samtal. Välj ett villkor och tryck på **Aktiverad** för att aktivera spärrningen. Du kan också välja **Av** för att avaktivera eller **Sökningstatus**.

Obs! PIN2 krävs för att man ska kunna använda samtalsbegränsning. Kontakta din tjänsteleverantör för att få PIN2.

1. Tryck på **Meny** → **Inställningar** → **Samtal** → **Samtalsspärr**.
2. Markera vilka samtalstyper du vill begränsa:
 - **Alla utgående samtal** för att förhindra utgående samtal men göra det möjligt att besvara inkommande samtal.
 - **Alla inkommande samtal** för att blockera inkommande samtal men göra det möjligt att ringa ut.

- **Inkommande samtal vid roaming** för att blockera inkommande samtal vid roaming (användning av andra nät).
- **Utgående internationella samtal** för att blockera utgående samtal till internationella nummer.
- **Utgående internationellt samtal vid roaming** för att blockera utgående samtal till internationella nummer vid roaming (användning av andra nät).
- Tryck på **Avbryt alla spärrar** för att stänga av alla spärrar.

3. Tryck på **OK** för att bekräfta.

Nummerpresentatör

Ange om ditt telefonnummer ska visas på mottagarens telefon eller inte.

Tryck på **Meny** → **Inställningar** → **Samtal** → **Nummerpresentatör**:

- **Dölj eget nr** för att aldrig visa ditt nummer.
- **Skicka eget nr** för att alltid visa ditt nummer.
- **Enligt nätverk** för att använda tjänsteleverantörens standardinställningar.

Anslutningar

Flygläge

När **Flygläge** är aktiverat kan du inte ringa eller ta emot samtal eller göra något som kräver en nätverksanslutning. Detta läge är till för att inte känslig utrustning i närheten ska störas.

När du tar med dig telefonen utomlands kan du ha flygplansläget aktiverat. Om du har det riskerar du inte att behöva betala några avgifter för data-roaming. Aktivera **Flygläge** i områden utan täckning för att spara batteri eftersom telefonen hela tiden söker efter tillgängliga nätverk, vilket förbrukar mycket ström. Du kan fortfarande använda larm, om den funktionen är aktiverad.

1. Tryck på **Meny** → **Inställningar** → **Anslutningar** → **Flygläge**.
2. Tryck på **På** för att aktivera den. Tryck på **Av** för att avaktivera.

Nätverkskonto

Nätverkskontot har ett APN (Access Point Name, åtkomstpunktsnamn) som är namnet på en nätsluss (gateway) mellan ett mobilnätverk och ett annat datornätverk, oftast allmänt tillgängligt internet. APN-inställningarna

används av tjänster som kommunicerar med hjälp av andra datornätverk. APN-inställningarna är förinställda hos de flesta större tjänsteleverantörer.

Följ stegen nedan om din tjänsteleverantör inte finns med i listan och om du behöver ändra någon inställning. Kontakta din tjänsteleverantör för att få rätt inställningar.

1. Tryck på **Meny** → **Inställningar** → **Anslutningar** → **Nätverkskonto**:

2. Välj tjänsteleverantör och tryck på **OK** för att aktivera det nätverkskontot.

3. Tryck på **≡** för att visa följande alternativ:

De här inställningarna behövs för att bildmeddelandefunktionen (MMS-funktionen) ska kunna användas. Inställningarna för bildmeddelanden (MMS) kommer från din tjänsteleverantör och kan skickas till dig automatiskt.

- **Ny anslutning:** Om din tjänsteleverantör inte finns med på listan följer du stegen nedan. Kontakta din tjänsteleverantör för att få rätt inställningar.
 - **Namn** för att lägga till ett kontonamn.
 - **Användarnamn** för att lägga till ett användarnamn.
 - **Lösenord** för att lägga till ett lösenord.
 - **Kopplingspunkt** för att lägga till ett APN (Access Point Name).
 - **Verifieringstyp** för att ange vilken typ av autentisering som ska användas om din tjänsteleverantör har ett APN med användarnamn och lösenord.
 - **IP-typ** för att specificera det protokoll som enheten måste använda för att få tillgång till Internet, via mobildata.
 - **Gateway** för att lägga till en gateway-proxyadress.
 - **Port** för att lägga till en gateway-proxyport.
 - **Hemsida** för att lägga till en webbplats.
 - **Avancerade inställningar** för mer avancerade inställningar:
 - **DNS adress** för att lägga till en DNS IP-adress för din tjänsteleverantör.
 - **Nätverkstyp** för att ställa in nätverkstyp. Välj mellan **WAP** och **HTTP**.
 - Tryck på **Spara** när du är färdig.
- **Sök** för att söka efter alla tillgängliga nätverkskonton (APN).

- **Radera** för att radera valt nätverkskonto (APN).
- **Redigera** för att redigera valt nätverkskonto (APN).

Mobildata

Använd datatjänsten för att få tillgång till mobila datatjänster.

VIKTIGT!

Att använda mobildatatjänster kan bli dyrt. Vi rekommenderar att du kontaktar din tjänsteleverantör för att ta reda på dina datakostnader.

Aktivera datatjänsten för tjänster som programvaruuppdatering. Avmarkera för att undvika datakostnader.

1. Tryck på **Meny** → **Inställningar** → **Anslutningar**.
2. Markera **Mobildata** för att aktivera eller avmarkera för att avaktivera.

Räknare för datatjänster

Räknare för datatjänster samlar in trafikinformation från alla appar som använder mobildata. Du kan hålla reda på mängden data som har överfört till och från din enhet över mobilnätet sedan den senaste nollställningen.

1. Tryck på **Meny** → **Inställningar** → **Anslutningar** → **Räknare för datatjänster**.
2. Se mobildataanvändning sedan senaste nollställning samt total användning.
3. Tryck på **Återställ** för att återställa räknaren för mobildataanvändning och tryck på **Ja** för att bekräfta.

Dataroaming

Telefonen väljer automatiskt ditt (tjänsteleverantörens) hemnät om det har täckning i området. Om du befinner dig utomlands eller om det inte finns någon täckning kan du använda ett annat nät, förutsatt att din tjänsteleverantör har ett avtal som tillåter detta. Det kallas roaming. Kontakta din operatör för mer information.

1. Tryck på **Meny** → **Inställningar** → **Anslutningar**.
2. Markera **Dataroaming** för att aktivera eller avmarkera för att avaktivera.

VIKTIGT!

Att använda datatjänster vid roaming kan bli dyrt. Kontakta din operatör för att ta reda på kostnader för dataroaming innan du använder tjänsten.

Nätverksval

Telefonen väljer automatiskt den nätoperatör som du har abonnemang hos. Vid roaming eller om du inte har någon signal av någon anledning kan du försöka att välja ett nät manuellt.

1. Tryck på **Meny** → **Inställningar** → **Anslutningar** → **Nätverksval**.
2. Välj **Välj automatiskt** för att välja nätverk automatiskt eller **Välj manuellt** för att välja nätverk manuellt, en lista över tillgängliga operatörer visas (efter en kort fördröjning). Välj önskad operatör och tryck på **OK**.

VIKTIGT!

Om du väljer ett nät manuellt kommer telefonen att förlora nätanslutningen när du är utanför det valda nätets räckvidd. Kom ihåg att ställa in **Välj automatiskt**.

Nätverkstyp

Din telefon växlar automatiskt mellan de mobilnät som finns tillgängliga där du befinner dig. Du kan även manuellt ställa in telefonen så att den använder en specifik typ av mobilnät. Olika statusikoner visas i statusfältet beroende på vilken typ av nätverk du är ansluten till.

Tryck på **Meny** → **Inställningar** → **Anslutningar** → **Nätverkstyp**:

- **4G/3G/2G**: för att växla automatiskt mellan 2G, 3G och 4G för bästa täckning.
- **3G/2G**: för att växla automatiskt mellan 2G och 3G för bästa täckning.
- **2G**: endast 2G.

VIKTIGT!

Om du anger att du vill använda **3G/2G** eller **2G** kommer du inte att kunna ringa några samtal, inte ens nödsamtal, eller använda andra funktioner som kräver nätanslutning, om det valda nätet inte är tillgängligt.

VoLTE

Ställ in huruvida röstsamtal över LTE-nätverk (4G) ska aktiveras eller inaktiveras. Denna meny syns endast om din tjänsteleverantör stödjer funktionen.

1. Tryck på **Meny** → **Inställningar** → **Anslutningar** → **VoLTE**.
2. Markera **SIM** för att aktivera den.

Obs! Det måste också finnas stöd för funktionen hos din tjänsteleverantör.

Ljud

Ljudinställningar

Om du använder hörapparat eller har svårt att höra samtal i bullriga miljöer kan du justera telefonens ljudinställningar.

Tips: Redan vid 50 års ålder är det normalt att ha en hörselnedsättning vid höga frekvenser, så varför inte prova vår optimerade ljudprofil **Doro ClearSound**.

1. Tryck på **Meny** → **Inställningar** → **Ljud** → **Ljudinställningar**:
 - **Normal** för normal hörsel i vanliga miljöer.
 - **ClearSound** (optimerat) för måttlig hörselnedsättning eller användning i väldigt bullriga miljöer.
 - **HAC** för användning med hörapparat.
2. Tryck på **OK** för att bekräfta.

Obs! Prova olika inställningar för att hitta den som passar din hörsel bäst.

Signaler



Välj olika ringsignaler och aviseringar för enheten.

1. Tryck på **Meny** → **Inställningar** → **Ljud** → **Signaler** → **Ringsignal**.
2. Välj ljudet du vill ställa in och en av de tillgängliga melodierna. Den spe-las upp automatiskt.
 - **Ringsignal** för att välja ringsignal för inkommande samtal.
 - **Fasta ringsignaler** för att välja från förinstallerade signaler.
 - **Fler ringsignaler** för att välja från dina nedladdade filer.
 - **Meddelandetön** för att ställa in signalen för nya meddelanden.
 - **Fasta ringsignaler** för att välja från förinstallerade signaler.
 - **Fler ringsignaler** för att välja från dina nedladdade filer.
 - **Knappljud** för att välja vilket ljud som ska höras när du trycker på te-telefonens knappar.
 - **Tyst:** inget ljud vid knapptryckning.
 - **Klick:** klickande ljud vid knapptryckning.
 - **Ton:** signaler vid knapptryckning.
 - **Talande knappar:** ge röstbekräftelse vid knapptryckning.

- **Slå på:** välj **På** för att aktivera startljudet eller **Av** för att inaktivera.
- **Stäng av:** välj **Av** för att aktivera avstängningsljudet eller **Av** för att inaktivera.
- **Vibration:** välj vibrationsvaraktighet **Kort** eller **Lång**.

Volym

Justera volyminställningarna för olika ljud telefonen kan spela upp.

1. Tryck på **Meny** → **Inställningar** → **Ljud** → **Volym**:
2. Välj ljudtyp och använd / eller volymknapparna för att justera volymen.
 - **Ringvolym.**
 - **Meddelandevolym.**
 - **Alarmvolym.**
 - **Samtalsvolym.**
 - **Volymlås**, se *Volymlås* , s.55.
3. Tryck på **Spara** för att spara.

Volymlås

När volymen är låst kan den endast ändras i volymmenyerna som beskrivits tidigare.

Tips: Denna funktion kan vara användbar för att användaren inte ska råka ändra volymen när telefonen används.

1. Tryck på **Meny** → **Inställningar** → **Ljud** → **Volym** → **Volymlås**:
2. Välj **Upplåst/Låst** och bekräfta med **Ja**.

Ringtyp

Välj att aviseringar ska signaleras med ringsignal och/eller vibration.

1. Tryck på **Meny** → **Inställningar** → **Ljud** → **Ringtyp**.
2. Välj typ av varning:
 - **Ringsignal** för endast ringsignal.
 - **Vibrerera** för endast vibration.
 - **Tyst** för varken ringsignal eller vibration. Displaybelysningen tänds.
 - **Ring och vibrera** för vibration och ringsignal.

Bluetooth®

VIKTIGT!

Om du inte använder Bluetooth-anslutningen ska du stänga av den för att spara ström. Anslut inte till en okänd telefon.

Aktivera Bluetooth

1. Tryck på **Meny** → **Inställningar** → **Bluetooth** → **Aktivering**.
2. Välj **På** för att aktivera eller **Av** för att avaktivera.

Obs! Du kan ha flera parkopplade Bluetooth-enheter, men bara en av dem kan vara ansluten åt gången. Om en anslutning är aktiv kan den alltså blockera en anslutning från en annan enhet.

Inställningar för Bluetooth

Synlighet för andra enheter

Obs! Du kan förhindra att andra telefoner upptäcker din telefon genom att välja **Av**. Även om du väljer **Av** kan fortfarande de telefoner du har anslutit till upptäcka din telefon.

Din telefon är synlig för andra Bluetooth-enheter så länge du har Bluetooth-funktionen aktiverad och **Bluetooth synlighet** är inställd på **På**.

1. Tryck på **Meny** → **Inställningar** → **Bluetooth** → **Bluetooth synlighet**.
2. Välj **På** för att göra din enhet synlig för andra enheter eller **Av** för att göra den osynlig.

Parade enheter

Visa parkopplade enheter och parkoppla nya.

1. Tryck på **Meny** → **Inställningar** → **Bluetooth** → **Parade enheter**.
2. För att söka efter och parkoppla till tillgängliga Bluetooth-enheter i din närhet, tryck på **Lägg till ny enhet** → **OK**.
3. Se till att den enhet du vill ansluta till har täckning, är synlig och inställd för parkoppling.
4. Vänta tills sökningen visar önskad enhet och tryck på **Stopp** när du hittat den för att stoppa sökningen.
5. Välj önskad enhet och tryck på **Para** för att ansluta. När du ansluter till en annan Bluetooth-enhet kan du behöva ange ett lösenord eller bekräfta en delad nyckel.

6. Du kan också se listan över redan parkopplade enheter. Välj enhet och tryck på  för enhetsalternativ.
 - **Anslut/Stäng av** för att ansluta till/koppla från den valda enheten.
 - **Döp om(1-20)** för att redigera namnet på den parkopplade Bluetooth-enheten.
 - **Radera** för att ta bort telefonen från listan.
 - **Radera alla** för att radera alla telefoner från listan.
 - **Enhetsdetaljer** för att visa detaljerad information om enheten, t.ex. enhetsnummer (MAC-adress), enhetstyp och service som stöds (Bluetooth-profiler).

Överföra filer

1. Tryck på **Meny** → **Inställningar** → **Bluetooth** → **Överföra filer**.
2. Visa de filer som överförs via Bluetooth.

Mitt Bluetooth-namn

1. Tryck på **Meny** → **Inställningar** → **Bluetooth** → **Mitt Bluetooth-namn**.
2. **DFB-0510** visas.
3. Redigera namnet.
4. Tryck på **Spara** för att spara enhetsnamnet. Detta namn bör nu vara synligt för andra Bluetooth-enheter.

Fyllagring

Du kan använda Bluetooth både för att skicka och ta emot filer. Här kan du ställa in var filerna som tas emot via Bluetooth ska lagras. De filer som tas emot via Bluetooth lagras normalt i mappar som motsvarar filtypen och kan visas med hjälp av filhanteraren, se *Filhantering*, s.37.

1. Tryck på **Meny** → **Inställningar** → **Bluetooth** → **Fyllagring**.
2. Filer som tagits emot via Bluetooth visas.

Startguiden

Du kan köra startguiden när som helst.

Tryck på **Meny** → **Inställningar** → **Startguiden** och välj det ämne du vill ändra.

SIM-verktyg

Din tjänsteleverantör kan erbjuda flera tjänster.

Tryck på **Meny** → **Inställningar** → **SIM-verktyg** → och välj SIM-kort (om tillämpligt) för tjänsterna.

Programuppdatering

Kontrollera regelbundet om det finns programuppdateringar. Tryck på **Programuppdatering** → **Sök efter uppdateringar** för att kontrollera om det finns någon programvaruuppdatering tillgänglig och utföra den. Markera det för att påbörja nedladdningen. Nedladdningstiden kan variera beroende på internetanslutningen. Vi rekommenderar att du alltid uppdaterar enheten till den senaste versionen av programvaran för bästa prestanda och de senaste förbättringarna. Du behöver ha en fungerande dataanslutning för att kunna genomföra uppdateringen med hjälp av FOTA-tjänsten (firmware over-the-air). Se *Mobildata*, s.52 för information om hur du aktiverar en dataanslutning.

1. Tryck på **Meny** → **Inställningar** → **Programuppdatering**.
2. Tryck på **Sök efter uppdateringar** → **Ja** för att kontrollera om det finns någon programvaruuppdatering tillgänglig.
3. Tryck på **☰** för att göra inställningar för programvaruuppdatering:
 - **Kolla igen** för att på nytt kontrollera om uppdateringspaket kan laddas ned.
 - **Versionsinformation** för att se information om programvaruversion.
 - **Om uppdateringen** för att se information om programvaruuppdateringspaketet.
4. Om det finns en uppdatering tillgänglig får du en fråga om ifall du vill ladda ned den. Tryck på **Ja** för att hämta programuppdateringen.
5. När nedladdningen är klar trycker du på **Ja** för att installera programuppdateringen.













VIKTIGT!

Under uppdateringen kan du inte använda telefonen – inte ens för att ringa nödsamtal. Alla kontakter, bilder, inställningar osv. kommer dock att finnas kvar i telefonen. Avbryt inte uppdateringsprocessen.









6. När programuppdateringen är slutförd startas telefonen om automatiskt, och du måste eventuellt ange din PIN-kod och/eller telefonkod.
7. Tryck på **OK** för att slutföra programuppdateringen.

Övriga funktioner

Informationssymboler på displayen

 Signalstyrka	 Täckning saknas
 Larm aktivt	 Batterinivå
 Endast vibration	 Vidarekoppling aktiverat
 Tyst	 Bluetooth på
 Röstmeddelande mottaget	 Bluetooth anslutet
 Headset anslutet	 Flygplansläge aktiverat
 Dataöverföring	

Displaysymboler

 Batteriladdare ansluten	 Laddare borttagen
 Fel	 Fråga
 Varning	 Klar (bekräftat)
 Bearbetar, vänta	 Batterinivå låg
 Samtal med trygghetsknapp	

Säkerhetsinstruktioner



OBSERVERA

Surfplattan och tillbehören kan innehålla små delar. Se till att hålla all utrustning utom räckhåll för små barn.

Nätverkstjänster och kostnader

Denna utrustning är godkänd för användning i följande nätverk: 4G LTE FDD 1 (2100), 3 (1800), 7 (2600), 8 (900), 20 (800), 28 (700) MHz, 4G LTE TDD 38 (2600), 40 (2300), 3G UMTS 1 (2100), 8 (900) MHz, 2G GSM 900/1800 MHz. För att använda den krävs ett abonnemang hos en nätoperatör.

Att använda olika tjänster kan resultera i kostnader. Vissa av enhetens funktioner måste både stödjas av nätverksoperatören och ingå i abonnemanget.

Användningsområde

Följ de regler och lagar som gäller där du befinner dig och stäng alltid av enheten på platser där den inte får användas eller kan orsaka störningar eller utgöra en risk (sjukhus, flygplan, bensinstationer, skolor o.s.v.). Använd endast enheten i normal användningsposition.

Enheten innehåller magnetiska delar. Enheten kan attrahera metallföremål. Förvara inte kreditkort eller andra magnetiska föremål nära enheten. Det finns risk för att den information som finns sparad på dem raderas.

Medicinsk utrustning

Användning av utrustning som sänder radiosignaler t.ex. mobiltelefoner, kan störa otillräckligt skyddad medicinsk utrustning. Kontakta en läkare eller tillverkaren av utrustningen för att avgöra om den har tillräckligt skydd mot externa radiosignaler eller om du har några frågor. Stäng alltid av telefonen om det finns information om detta på vårdinrättningar av olika slag. Sjukhus och andra vårdinrättningar använder ibland utrustning som kan vara känslig för externa radiosignaler.

Medicinska implantat

För att potentiella störningar ska förhindras rekommenderar tillverkare av medicinska implantat ett minimiavstånd på 15 cm mellan trådlösa enheter och implantat. Personer som har ett medicinskt implantat ska:

- alltid hålla den trådlösa enheten på ett avstånd om minst 15 cm från implantatet.
- inte förvara enheten i bröstfickan.
- hålla den trådlösa enheten mot det öra som sitter på motsatt sida från implantatet.

Stäng genast av enheten om du har skäl att misstänka att störningar har uppstått. Om du har några frågor om användningen av din trådlösa enhet i kombination med ett medicinskt implantat ska du vända dig till din vårdgivare.



Områden med explosionsrisk

Stäng alltid av enheten när du befinner dig i ett område med explosionsrisk. Följ alla skyltar och instruktioner. Explosionsrisk finns bl.a. på platser där du normalt ombeds att stänga av bilmotorn. Inom ett sådant område kan en gnista orsaka en explosion eller brand som i sin tur kan leda till personskador eller till och med dödsfall.

Stäng av enheten på bensinstationer och alla andra platser med bränslepumpar och bilverkstäder.

Följ förordningar gällande användning av radioutrustning vid platser där bränsle förvaras och säljs, kemiska fabriker och platser där sprängning pågår.

Områden med explosionsrisk är ofta – men inte alltid – tydligt markerade. Detta gäller också under däck på fartyg, vid transport och lagring av kemikalier, för fordon som använder tryckkondenserade bränslen (motorgas/gasol), och i områden där luften innehåller kemikalier eller fina partiklar som mjöl, damm eller metallpulver.

Litiumjonbatteri

Denna produkt innehåller ett litiumjonbatteri. Om batteripaketet hanteras på fel sätt finns risk för brand och brännskador.



VARNING

Explosionsrisk om batteriet byts ut på fel sätt. För att risken för brand och brännskador ska minskas: ta inte isär, krossa eller stick hål på enheten, förkorta inte externa kontakter och utsätt inte enheten för temperaturer över 60°C, öppen eld eller vatten. Använd aldrig ett skadat eller expanderat batteri. Ta batteriet till ett serviceställe eller till din återförsäljare för inspektion innan du fortsätter att använda det. Ett skadat eller expanderat batteri kan innebära risk för brand, explosion, läckage eller annan risk. Återvinn eller kassera använda batterier i enlighet med lokala föreskrifter eller den referenshandbok som medföljer produkten.

Skydda hörseln

Denna enhet har testats för uppfyllelse av de krav gällande ljudtrycksnivå som framgår av de tillämpliga standarderna SS-EN 50332-1 och/eller SS-EN 50332-2.



VARNING

Överdriven exponering för höga ljud kan leda till hörselskador. Exponering för höga ljud under bilkörning kan distrahera dig och leda till olyckor. Lyssna på måttlig ljudnivå när du använder headset och håll inte enheten nära örat när högtalarläget är på.

Nödsamtal

VIKTIGT!

Mobiltelefoner använder både radiosignaler, mobiltelefonnätet, det markbundna nätet och användarprogrammerade funktioner. Det betyder att kontakt med nätet inte alltid kan garanteras. Se därför till att inte vara helt beroende av en mobiltelefon för mycket viktiga samtal som t.ex. medicinska nödsituationer.

Fordon

Det är ditt ansvar att köra bil på ett säkert sätt. Använd aldrig din handhållna enhet under körning om det är förbjudet enligt lag.

Om du måste ringa eller besvara ett samtal, stanna först fordonet på en säker plats.

Radiosignaler kan påverka elektroniska system i motorfordon (t.ex. elektronisk bränsleinsprutning, ABS-bromsar, farthållare, krockkuddar) som är felaktigt monterade eller saknar skydd. Kontakta tillverkaren eller dennes representant för mer information om ditt fordon eller annan utrustning.

Förvara eller transportera inte brännbara vätskor, gaser eller explosiva varor tillsammans med telefonen eller dess tillbehör. För bilar med krockkuddar: glöm inte att krockkuddar fylls med luft med stor kraft.

Placera inte föremål, inklusive fast eller portabel radioutrustning i området vid krockkudden eller i området där den kan expandera. Om mobiltelefonutrustningen är felaktigt monterad och krockkudden fylls med luft kan skadorna bli allvarliga.

Det är förbjudet att använda telefonen när man flyger. Stäng av telefonen innan du går ombord på planet. Att använda apparater för trådlös kommunikation i ett flygplan kan medföra risker för luftsäkerheten och störa telekommunikationen. Det kan även vara olagligt.

Skydda dina personliga uppgifter

Skydda dina personliga uppgifter och förhindra att känslig information läcker ut eller missbrukas.

- Kom ihåg att säkerhetskopiera viktig information på din enhet.
- När det är dags att kassera enheten, säkerhetskopiera all information och återställ därefter enheten för att förhindra att din personliga information missbrukas.
- Kontrollera dina konton regelbundet avseende ej godkänd eller misstänkt användning. Om du misstänker att din personliga information har missbrukats, kontakta din tjänsteleverantör för att ta bort eller ändra kontoinformationen.
- Om du tappar din enhet eller om den blir stulen, ändra omgående lösenorden till dina konton för att skydda din personliga information.

Skötsel och underhåll

Enheten är en tekniskt avancerad produkt och måste hanteras försiktigt. Oförsiktig hantering kan leda till att garantin blir ogiltig.

- Utsätt inte enheten för fukt. Regn, snö, fukt och alla typer av vätskor innehåller ämnen som korroderar elektroniska kretsar. Om enheten blir blöt ska du omedelbart stänga av den, avlägsna batteriet och låta enheten torka helt innan du sätter i batteriet på nytt.
- Använd eller förvara inte enheten i dammiga och smutsiga miljöer. Enhetens rörliga delar och elektroniska komponenter kan skadas.
- Förvara inte enheten på varma platser. Höga temperaturer kan reducera livslängden på elektronisk utrustning, skada batterier, samt deformera eller smälta vissa plaster.
- Förvara inte enheten på kalla platser. När enheten värms upp till normal temperatur kan kondens bildas på insidan och skada de elektroniska kretsarna.
- Om du utför obehöriga ändringar kan enheten skadas, du kan bryta mot bestämmelser och garantin kan bli ogiltig. Försök inte öppna enheten på annat sätt än vad som anges i reparationshandboken, se [doro.com/repair](https://www.doro.com/repair).
- Undvik att tappa eller skaka enheten. Om den hanteras ovarsamt kan kretsarna och precisionsmekaniken skadas.
- Använd inga kemikalier eller rengöringsmedel för rengöring av enheten. Använd en mjuk, lätt fuktad trasa.
- För inte in några metallföremål i någon port på enheten. Du kan rengöra portarna med tryckluft eller genom att försiktigt knacka enheten mot handen med porten vänd nedåt.
- Dra inte i kabeln när du kopplar ur en port eftersom porten, kabeln eller kontakten kan skadas. Dra ut kontakten.

Råden gäller för enheten, batteriet och andra tillbehör. Kontakta inköpsstället eller Doros support om enheten inte fungerar som den ska. Glöm inte inköpskvittot eller en kopia av fakturan.

Garanti

Denna produkt är garanterad i 24 månader från inköpsdatum och för originaltillbehör (t.ex. batteri, laddningsstation eller handsfree-utrustning) som kanske levereras med enheten inom 12 månader från inköpsdatum. Om ett fel mot förmodan skulle uppstå under denna period ska du kontakta inköpsstället. Inköpskvitto krävs vid alla typer av service eller support som behövs under garantiperioden.

Garantin gäller inte då fel uppstår till följd av en olycka eller liknande, och inte om produkten skadas på grund av inträngande vätska, oförsiktig användning, onormal användning, undermåligt underhåll eller andra omständigheter som användaren ansvarar för. Garantin omfattar heller inte skador som orsakats av blixtnedslag eller andra spänningsvariationer. För säkerhets skull rekommenderar vi att du alltid kopplar ur laddaren under åskväder.

Observera att detta är en frivillig tillverkargaranti som ger rättigheter utöver, och inte påverkar, lagstadgade rättigheter för slutanvändare.

Garantin gäller inte om andra batterier än originalbatterier från Doro har använts.

Garanti gällande enhetens OS-programvara

Genom att använda enheten åtar du dig att installera alla uppdateringar för OS-programvaran som tillhandahålls av Doro så snart som möjligt .

Genom att uppdatera din enhet bidrar du till att se till att den är säker.

Doro kommer att göra uppdateringar tillgängliga under garantitiden/den lagstadgade garantiperioden, förutsatt att detta är möjligt ur ett kommersiellt och tekniskt perspektiv.

Obs!

- I vissa fall kan regelbundna OS-uppgraderingar göra att planerade säkerhetsuppdateringar fördröjs.
- Vi på Doro kommer alltid att göra vårt bästa för att leverera säkerhetsuppdateringar så snart som möjligt till relevanta modeller. Leveranstiden för säkerhetspatchar kan variera beroende på region, programvaruversion och modell.



OBSERVERA

Om du underlåter att uppdatera din enhet kan det leda till att garantin för enheten upphör att gälla. Information om programvara och planerat uppdateringschema finns på webbplatsen: doro.com/softwareuppdatering

Specifikationer

Nätverksband (MHz):	
2G GSM	900, 1800
3G UMTS	1 (2100), 8 (900)
4G LTE FDD	1 (2100), 3 (1800), 7 (2600), 8 (900), 20 (800), 28 (700)
4G LTE TDD	38 (2600), 40 (2300)
Bluetooth (MHz):	5.0, (2402 - 2480)
SIM-kortstorlek:	nano-SIM (4FF)
Minneskortets storlek:	128 GB (microSD, microSDHC, microSDXC)
Mått:	128 mm x 68 mm x 13 mm
Vikt:	118 g (inklusive batteri)
Batteri:	3.7 V / 1150 mAh Litium-jon batteri
Laddar:	USB-C, 5 V
Damm- och vattenskydd:	IP54
Omgivande temperatur vid drift:	Min: 0° C (32° F) Max: 40° C (104° F)
Omgivande temperatur vid laddning:	Min: 0° C (32° F) Max: 40° C (104° F)
Förvaringstemperatur:	Min: -20° C (-4° F) Max: 60° C (140° F)

Copyright och andra meddelanden

Bluetooth® är ett registrerat varumärke som tillhör Bluetooth SIG, Inc.

vCard är ett varumärke som tillhör Internet Mail Consortium.

microSD är ett varumärke som tillhör SD Card Association.

Innehållet i detta dokument tillhandahålls i befintligt skick. Med undantag för vad som föreskrivs i gällande lagstiftning erbjuds varken uttryckliga eller underförstådda garantier avseende bland annat säljbarhet och lämplighet för ett visst syfte vad gäller det aktuella dokumentets korrekthet, tillförlitlighet och innehåll. Doro förbehåller sig rätten att när som helst förändra eller återkalla detta dokument utan föregående meddelande.

Övriga produkt- och företagsnamn som nämns häri kan vara varumärken som tillhör respektive ägare.

Alla rättigheter förbehålls som inte uttryckligen medges häri. Alla övriga varumärken tillhör respektive ägare.

I den mån gällande lagstiftning så medger ska Doro eller dess licensgivare under inga förhållanden hållas ansvariga för eventuell förlust av data eller intäkter eller skador av vilken typ det än vara må, och hur dessa än har uppstått.

Doro erbjuder inga garantier för, och har heller inget ansvar för funktionen hos, innehållet i eller slutanvändarsupporten för de tredjepartsappar som levereras med din telefon. Genom att använda en app accepterar du att appen tillhandahålls i befintligt skick. Doro gör

inga utfästelser, erbjuder inga garantier och har inget ansvar för funktionen hos, innehållet i eller slutanvändarsupporten för de tredjepartsappar som levereras med din telefon.

Upphovsrätt för innehåll

Olovlig kopiering av upphovsrättsskyddat material strider mot bestämmelserna i upphovsrätten i USA och i andra länder. Den här telefonen är uteslutande avsedd för kopiering av icke-upphovsrättsskyddat material, material som du har upphovsrätten till eller material som du har behörighet eller laglig rätt att kopiera. Om du är osäker på din rättighet att kopiera något material ska du kontakta en juridisk rådgivare.

Kompatibilitet med hörapparater

Obs! Vid användning med hörapparater, stäng av Bluetooth.

Denna telefon är kompatibel med hörapparater. Kompatibilitet med hörapparater är ingen garanti för att en specifik hörapparat fungerar tillsammans med en specifik telefon. Mobiltelefoner innehåller radiosändare som kan störa hörapparatens funktion. Denna telefon har testats för användning med hörapparater i samband med vissa av de trådlösa tekniker som används av telefonen, men det kan finnas vissa nyare trådlösa tekniker som ännu inte har testats för användning med hörapparater. För att säkerställa att en viss hörapparat fungerar bra tillsammans med denna telefon ska du testa att använda dem tillsammans innan du genomför ett köp.

Standarden för hörapparatskompatibilitet innehåller två typer av klassificeringar:

- **M:** om du vill använda din hörapparat i detta läge ska du se till att din hörapparat är inställd på "M-läge" eller akustiskt kopplingsläge och hålla telefonluren nära hörapparatens inbyggda mikrofon. För att uppnå bästa möjliga resultat ska du prova att använda telefonen i olika lägen i förhållande till din hörapparat – håll exempelvis luren strax ovanför örat. Det kan ge bättre resultat om du har en hörapparat vars mikrofon sitter bakom örat.
- **T:** om du vill använda din hörapparat i detta läge ska du se till att den är inställd på "T-läge" eller teleslingkopplingsläge (alla hörapparater har inte detta läge). För att uppnå bästa möjliga resultat ska du prova att använda telefonen i olika lägen i förhållande till din hörapparat – håll exempelvis luren strax under eller framför örat för att se om resultatet förbättras.

Enheten överensstämmer med märknivån M3/T3.

Specifik absorptionsnivå (SAR)

Telefonen uppfyller tillämpliga internationella säkerhetskrav för exponering av radiovågor. Din mobila enhet både tar emot och sänder radiosignaler. Den är konstruerad för att inte överskrida de gränser för exponering för radiovågor (radiofrekventa elektromagnetiska fält) som rekommenderas i internationella riktlinjer från den oberoende vetenskapliga organisationen ICNIRP (International Commission of Non-Ionizing Radiation Protection).

Världshälsoorganisationen (WHO) har angett att nuvarande vetenskapliga rön innebär att inga särskilda försiktighetsåtgärder krävs vid användning av mobila enheter. Om du vill kunna reducera exponeringen rekommenderar WHO att du använder enheten mindre

eller använder ett handsfree-tillbehör för att hålla enheten på avstånd från huvud och kropp.

Läs dokumentationen som medföljer din enhet för information om SAR-värden (Specific Absorption Rate).

Återvinning

Doro ansvarar för sina produkter under hela deras livscykel, inklusive sättet de återvinns på när de är uttjänta. Din uttjänta produkt kan fortfarande vara användbar för någon annan och material från uttjänta produkter kan användas till nya produkter. Vi rekommenderar att du först provar med att återanvända, reparera eller renovera din enhet, och om detta inte är möjligt ska du lämna in den för återvinning i enlighet med lokala bestämmelser. Du kan även återvinna andra gamla elektroniska enheter som du inte använder.

Korrekt kassering av produkten



(Elektronikavfall)

(Gäller i länder med särskilda insamlingsystem)

Denna symbol på själva produkten, dess tillbehör eller bruksanvisning innebär att produkten och dess elektroniska tillbehör (t.ex. laddare, headset, USB-kabel) inte får kastas tillsammans med vanligt hushållsavfall. För att man ska undvika att skada miljön och människors hälsa ska dessa delar sopsorteras separat och återvinnas för att en hållbar återanvändning av material ska främjas. Vid frågor om hur och var dessa produkter ska återvinnas på ett miljövänligt sätt ska privatpersoner kontakta inköpsstället eller kommunen. Företag ska kontakta sin leverantör och läsa villkoren i inköpsdokumentationen. Denna produkt och dess elektroniska tillbehör får inte blandas med övrigt kommersiellt avfall. Denna produkt uppfyller RoHS-direktivet.

Korrekt kassering av batterier i denna produkt



(Gäller i länder med särskilda insamlingsystem)

Denna symbol på batteriet, i bruksanvisningen eller förpackningen visar att batteriet i produkten inte får kasseras i det vanliga hushållsavfallet. Om batterierna inte kasseras på korrekt sätt kan dessa ämnen skada människors hälsa eller miljön.

För att skydda naturresurser och främja återanvändning, sopsortera batterierna separat och återvinn dem genom att lägga dem i kommunens batteriinsamlingsbehållare.

EU-försäkran om överensstämmelse

Doro Care AB försäkrar härmed att denna typ av radioutrustning DFB-0510 (Doro Leva L11) överensstämmer med följande direktiv: 2014/53/EU och 2011/65/EU inklusive det delegerade direktivet (EU) 2015/863 som ändrar bilaga II. Fulltextversionen av EG-försäkran om överensstämmelse finns tillgänglig via följande internetadress:

www.doro.com/dofc.

Om en nätadapter medföljer enheten:

FÖRSÄKRAN OM EKODESIGN, ENERGIEFFEKTIVITET FÖR EXTERNA NÄTAGGREGAT

Doro intygar härmed att den externa strömförsörjningen för denna enhet överensstämmer med kommissionens förordning (EU) 2019/1782 om fastställande av krav på ekodesign för externa nätaggregat i enlighet med direktiv 2009/125/EG.

Fullständig information om kraven på ekodesign finns på följande webbadress: www.doro.com/ecodesign

DFB-0510 (Doro Leva L11)

Swedish

Version 2.0

©2024 Doro AB. All rights reserved.

www.doro.com



REV 22559 – STR 20240708