



Doro Leva L20

Français



Matières

Vue d'ensemble	1
Félicitations pour votre achat !.....	2
Prise en mains	3
Déballer votre nouveau téléphone.....	3
Insertion de la carte SIM, de la carte mémoire et de la batterie.....	3
Charger le téléphone	5
Économies d'énergie.....	6
Allumer et éteindre le téléphone	7
Se familiariser avec le téléphone.....	8
Fonctions d'assistance	8
Assistant de démarrage	8
Témoins du téléphone	8
Panneau de notification et barre d'état	8
Descriptions dans ce document.....	9
Fonctions de base du téléphone.....	9
Saisir du texte 	11
Compatibilité avec les prothèses auditives	13
Connecter le téléphone à un ordinateur	14
Appels.....	15
Passer un appel	15
Composer un numéro enregistré dans le répertoire	15
Recevoir un appel	15
Options d'appel.....	15
Appels d'urgence.....	16
Informations sur l'appel.....	17
Journal d'appels	17
Contacts.....	18
Ajouter un contact	18
Gérer les contacts du répertoire	18
Gérer le Top 10 des contacts	20
ICE (en cas d'urgence) 	20
Touche d'assistance	22
Passer un appel d'assistance	22
Paramètres d'assistance	22

Messages	25
Créer et envoyer des messages textes (SMS)/messages photos (MMS).....	25
Lire et gérer les messages.....	26
Créer et envoyer un message vocal.....	26
Paramètres de rédaction de messages.....	27
Météo	33
Appareil photo	34
Alarme	36
Torche.....	37
Organiseur	38
Calendrier	38
Calculatrice	39
Conversion d'unités.....	39
Liste des dossiers.....	39
Contenus multimédias	41
Galerie	41
Radio FM	41
Enregistreur audio.....	42
Paramètres	44
Paramètres généraux.....	44
Affichage.....	47
Sécurité.....	48
Appels.....	50
Connexion	53
Sonnerie	57
Bluetooth®	59
Assistant de démarrage	61
Boîte à outils SIM	61
Mise à jour logicielle	61
Autres fonctions.....	63
Symboles d'état.....	63
Symboles principaux	63
Consignes de sécurité	64
Services réseau et coûts.....	64
Environnement opérationnel.....	64
Appareils médicaux.....	64
Environnements potentiellement explosifs.....	65

Batterie lithium-ion	65
Protéger votre ouïe	65
Appels d'urgence.....	66
Véhicules	66
Protéger vos données personnelles.....	66
Entretien et maintenance	68
Garantie.....	70
Garantie du système d'exploitation de l'appareil	70
Caractéristiques techniques.....	71
Copyright et autres droits	71
Compatibilité avec les prothèses auditives	72
Débit d'absorption spécifique (DAS).....	73
Recyclage.....	73
Mise au rebut adaptée de ce produit	73
Mise au rebut appropriée des batteries de ce produit	74
Déclaration de conformité UE	74
Si un adaptateur secteur est fourni avec votre appareil :.....	74

Vue d'ensemble

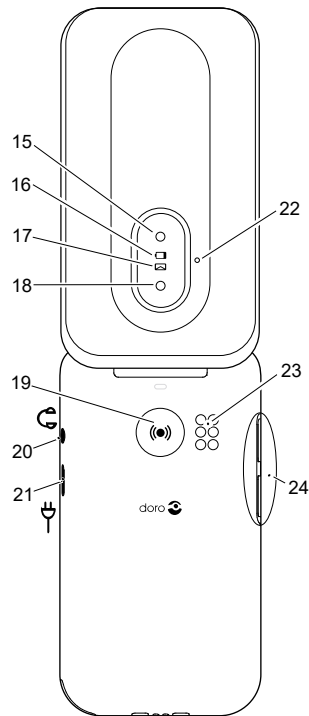
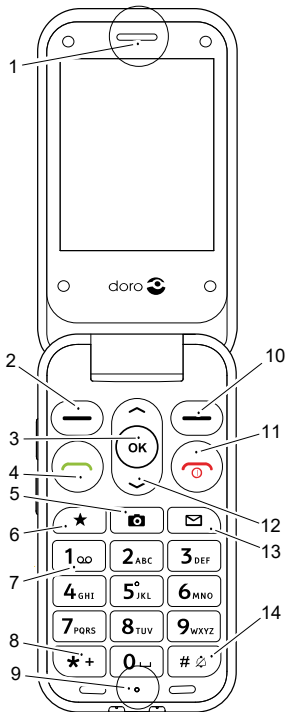

- | | |
|---|---|
| <ol style="list-style-type: none"> 1. Haut-parleur 2. Touche contextuelle gauche 3. Touche OK 4. Touche d'appel 5. Raccourci appareil photo 6. Top 10 des contacts favoris 7. Messagerie vocale 8. Préfixe international/Symboles 9. Microphone 10. Touche contextuelle droite 11. Fin d'appel/Marche/Arrêt 12. Touches de navigation 13. Raccourci message 14. Mode de saisie/Mode silence | <ol style="list-style-type: none"> 15. Flash de l'appareil photo et lampe de poche 16. Diode rouge = niveau de batterie faible/en charge 17. Diode verte = nouveau message/appel en absence 18. Objectif de l'appareil photo 19. Touche d'assistance 20. Prise pour casque 21. Prise de chargement 22. Deuxième microphone 23. Haut-parleur 24. Touches de volume 25. Socle-chargeur (accessoire facultatif) |
|---|---|

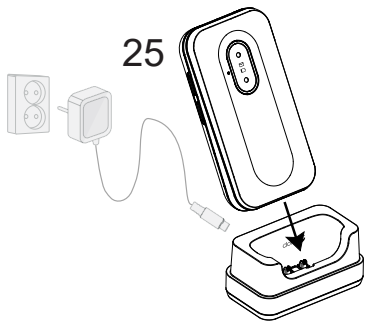

Remarque ! Toutes les images peuvent ne pas représenter fidèlement toutes les caractéristiques de l'appareil.

Les éléments fournis avec votre téléphone sont susceptibles de varier en fonction du logiciel et des accessoires disponibles dans votre région ou offerts par votre opérateur. Vous pouvez vous procurer des accessoires supplémentaires auprès de votre revendeur Doro local ou sur notre boutique en ligne www.doro.com. Les accessoires fournis sont conçus pour fonctionner de manière optimale avec votre téléphone.

Félicitations pour votre achat !

Le Doro Leva L20 est idéal pour toute personne souhaitant combiner facilité d'utilisation, son de grande qualité et design à clapet élégant. Téléphonnez, envoyez des SMS et prenez des photos en toute simplicité grâce aux touches idéalement espacées et très contrastées ainsi qu'au grand écran de 2,8". Parmi les autres fonctionnalités, citons la technologie HD Voice pour des conversations plus claires, un revêtement « soft touch » pour une meilleure prise en main, un mobile étanche aux éclaboussures IP54 et des touches de raccourci pratiques pour les favoris, l'appareil photo et les SMS. Une touche d'assistance permet également d'envoyer la position GPS de l'utilisateur et d'alerter jusqu'à cinq proches de confiance si nécessaire. Et bien sûr, il est compatible avec les appareils auditifs (HAC).

Pour plus de renseignements sur les accessoires ou d'autres produits Doro, rendez-vous sur www.doro.com ou contactez notre assistance.

Prise en mains

Une fois votre téléphone acheté, vous devrez le configurer avant de l'utiliser.

Astuce : N'oubliez pas de retirer toute protection d'écran avant de commencer à utiliser votre téléphone.

Déballer votre nouveau téléphone

La première étape consiste à déballer le téléphone et à évaluer les éléments et l'équipement fournis. Veillez à lire le manuel dans son intégralité afin de vous familiariser avec l'équipement et ses fonctions de base.

- Les articles fournis avec l'appareil et les accessoires éventuellement disponibles peuvent varier d'une région ou d'un opérateur à l'autre.
- Les caractéristiques visuelles et techniques peuvent être modifiées à tout moment sans préavis.
- Vous pouvez acheter des accessoires supplémentaires auprès de votre revendeur Doro local.
- Assurez-vous qu'ils sont compatibles avec l'appareil avant tout achat.
- Utilisez uniquement des batteries et accessoires qui ont été approuvés pour ce modèle spécifique. Le raccordement d'autres accessoires peut vous faire perdre vos droits de recours en garantie et se révéler dangereux.
- La disponibilité des accessoires peut varier d'un fabricant à l'autre. Pour de plus amples informations sur les accessoires disponibles, consultez le site Internet Doro.

Insertion de la carte SIM, de la carte mémoire et de la batterie

Les compartiments de la carte SIM et de la carte mémoire sont situés à l'intérieur du compartiment de la batterie. Lorsque vous insérez des cartes dans le porte-cartes, veillez à ne pas rayer les contacts métalliques des cartes.

Retirer le couvercle de la batterie

IMPORTANT

Éteignez le téléphone et débranchez le chargeur avant de retirer le couvercle de la batterie.

Attention à ne pas vous abîmer les ongles lorsque vous retirez le couvercle de la batterie. Attention à ne pas tordre ou déformer le couvercle de la batterie, au risque de l'abîmer.

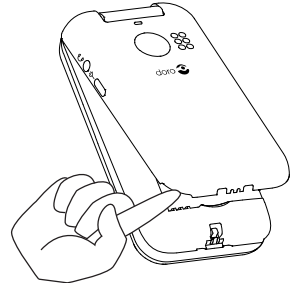

Insertion de la carte SIM et des cartes mémoires

Insérez la carte nano-SIM (4FF) en la faisant glisser délicatement dans son compartiment. Vérifiez que les contacts de la carte SIM sont orientés vers l'intérieur et que le coin biseauté est positionné comme illustré dans la figure.

Attention à ne pas rayer ni tordre les contacts de la carte SIM. Si vous souhaitez retirer/replacer la carte SIM et que vous rencontrez des problèmes, utilisez du ruban adhésif sur la partie exposée de la carte SIM pour l'extraire.

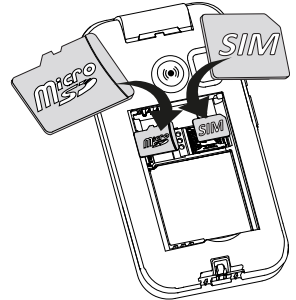

Vous pouvez également installer une carte mémoire dans le téléphone pour augmenter la capacité de stockage de ce dernier, afin de pouvoir enregistrer plus de fichiers, d'images, de vidéos, etc. Vérifiez que les contacts de la carte mémoire sont orientés vers l'intérieur, comme illustré ci-dessus.

IMPORTANT

Cet appareil accepte les **nano-SIM cartes** ou **4FF**. L'utilisation de cartes SIM incompatibles peut endommager la carte ou l'appareil et éventuellement altérer les données stockées sur la carte.

Utilisez uniquement des cartes mémoires compatibles avec cet appareil. Les types de carte compatibles sont **microSD**, **microSDHC**, **microSDXC**, max. 128 Go.

L'utilisation de cartes mémoires incompatibles peut endommager la carte et l'appareil, et corrompre les données stockées sur la carte.

Insérer la batterie

Insérez la batterie en la faisant glisser dans son compartiment.

Replacez le couvercle de la batterie.

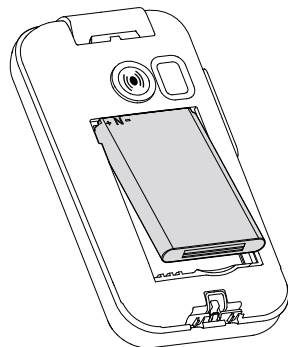





Charger le téléphone

Il est possible que votre téléphone vous soit livré suffisamment chargé pour être allumé ; nous vous recommandons toutefois de le charger complètement avant toute utilisation.



ATTENTION

Utilisez uniquement des batteries et accessoires qui ont été approuvés pour ce modèle spécifique. L'utilisation d'accessoires non autorisés peut vous faire perdre vos droits de recours en garantie et se révéler dangereuse.

Lorsque la batterie est faible, l'icône  s'affiche et un signal d'avertissement retentit.  s'affiche brièvement lorsque le chargeur est raccordé au téléphone et  s'affiche lorsqu'il est débranché. L'indicateur de charge de la batterie s'anime pendant la mise en charge. Comptez environ 3 heures pour charger complètement la batterie. Si le téléphone est éteint lorsque le chargeur est raccordé au téléphone, seul l'indicateur de charge de la batterie s'affiche à l'écran. Une fois la batterie chargée,  s'affiche sur l'écran.

Utilisez une prise de courant murale pour charger le téléphone

1. Raccordez le connecteur USB-C du câble de chargement à la prise de chargement  du téléphone.
2. Branchez l'autre extrémité du câble de chargement à un adaptateur secteur USB qui se branche sur une prise murale.

Utilisez un support de charge pour charger le téléphone (facultatif)

1. Raccordez le connecteur USB-C du câble de chargement au socle. Placez le téléphone sur le socle.
2. Branchez l'autre extrémité du câble de chargement à un adaptateur secteur se branchant sur une prise murale.

Remarque ! Pour protéger l'environnement, il se peut que nous ne fournissions ni chargeur ni câble USB avec tous nos produits. L'appareil peut être chargé avec un câble USB-C et un chargeur USB conforme aux réglementations nationales applicables et aux normes de sécurité internationales et régionales, telles que les normes UKCA ou CE. N'utilisez pas de chargeurs USB non conformes aux normes de sécurité en vigueur. La puissance délivrée par le chargeur doit être comprise entre 0.60 watts (minimum requis par l'équipement radio) et 2.75 watts maximum afin d'atteindre la vitesse de charge maximale. Vous pouvez utiliser des chargeurs USB d'une puissance plus élevée, mais cela n'augmentera pas la vitesse de charge.

Le port de chargement USB-C ne possède pas de capacité audio et ne prend pas en charge la connexion d'un casque USB-C.

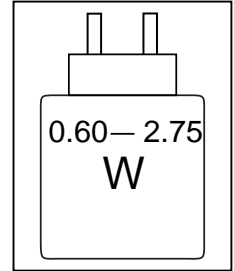

Économies d'énergie

Une fois que la batterie est totalement chargée, débranchez le chargeur de l'appareil et de la prise murale. Pour économiser de l'énergie, l'écran se met en veille au bout de quelques instants. Appuyez sur une touche pour sortir du mode veille. La batterie n'atteint sa pleine capacité qu'au bout de 3 à 4 cycles de charge. La batterie ayant une durée de vie limitée, l'autonomie en veille ou en communication diminuera au fil des utilisations. L'appareil peut devenir chaud après une utilisation prolongée. Dans la plupart des cas, il n'y a pas lieu de s'inquiéter.

Allumer et éteindre le téléphone

1. Appuyez de façon prolongée sur la touche  du téléphone pour le mettre en marche ou l'éteindre. Appuyez sur **OK** pour l'arrêter.
2. Si la carte SIM est valide mais protégée par un code PIN (numéro d'identification personnel), l'écran affiche **Code PIN** :. Saisissez le code PIN et appuyez sur **OK**. Supprimez des entrées avec **Effacer**.

Restants: correspond au nombre d'essais de saisie du code PIN qu'il vous reste. Lorsqu'il ne vous reste plus aucun essai, vous devez alors déverrouiller la carte SIM à l'aide du code PUK (clé personnelle de déblocage).

Déverrouiller à l'aide du code PUK

1. Saisissez le code PUK et appuyez sur **OK**. Supprimez des entrées avec **Effacer**.
2. Saisissez un nouveau code PIN et appuyez sur **OK**.
3. Ressaisissez le nouveau code PIN et confirmez en appuyant sur **OK**.

Remarque ! Si les codes PIN et PUK ne sont pas fournis avec votre carte SIM, contactez votre opérateur. Si vous avez saisi un code PUK erroné plus de 10 fois, la carte SIM reste bloquée de façon permanente.

Se familiariser avec le téléphone

Fonctions d'assistance

Servez-vous des symboles ci-dessous pour naviguer plus facilement dans les sections du manuel.



Vision



Manipulation



Audition



Sécurité

Assistant de démarrage

Lorsque vous allumez l'appareil pour la première fois, un Assistant de démarrage est lancé pour paramétrer certains réglages de base.

1. Sélectionnez la langue souhaitée et appuyez sur **OK**.
2. Sélectionnez le type de paramètre que vous souhaitez personnaliser. Vous pouvez choisir d'ajuster un ou plusieurs paramètres en les sélectionnant et en appuyant sur **OK**. Appuyez sur **Terminé** une fois terminé.
3. Un bref tutoriel concernant le menu du téléphone vous est alors fourni. Appuyez sur **Suivant** pour parcourir le tutoriel. Appuyez sur **Finir** pour mettre fin au tutoriel.

Témoins du téléphone

Les diodes du téléphone :

- sont vertes lorsque vous avez une nouvelle notification pour un message, un appel manqué, etc.
- s'allument en rouge pour vous signaler l'épuisement de la batterie ou le chargement en cours.

Panneau de notification et barre d'état

En haut de l'écran, vous pouvez voir les notifications.

Appuyez sur **OK** pour ouvrir le menu principal et les applications qui ont une notification.

En haut de l'écran principal, vous pouvez également voir les symboles d'état, tels que la couverture réseau, le niveau de batterie, l'activité Bluetooth et plus encore.

Descriptions dans ce document

Dans ce document, les descriptions sont basées sur la configuration de votre téléphone au moment de l'achat. Les instructions partent en général de l'écran d'accueil. Appuyez sur  pour accéder à l'écran d'accueil. Certaines descriptions sont simplifiées.

La flèche () indique la prochaine étape des instructions pas à pas.

Astuce : Si vous lisez ce document au format numérique, vous pouvez à tout moment cliquer sur  pour accéder à la table des matières de ce document.

Fonctions de base du téléphone

Appel

- Composer un numéro ou répondre à un appel entrant.
- Ouvrir le journal d'appels.

Fin d'appel/Marche/Arrêt

- Mettre fin à l'appel ou retourner à l'écran d'accueil.
- Appuyer longtemps pour allumer ou éteindre le téléphone.

Options

Appuyez pour voir plus d'options disponibles dans le menu sélectionné. Dans différents menus et fonctionnalités, l'écran affiche les options disponibles. Essayez de toujours appuyer sur cette touche afin d'explorer d'autres options.

Précédent

Retourner à l'écran précédent.

Informations complémentaires

Appuyez pour obtenir plus d'informations sur les options du menu sélectionné.

Assistance

Appuyer pour passer un appel d'assistance.

10 Favoris ★

Appuyez sur ★ pour accéder au **10 Favoris** des contacts.

Sélectionnez le contact souhaité et appuyez sur  Voir aussi *Gérer le Top 10 des contacts*, p.20.

Appareil photo 📷

Appuyez pour activer l'appareil photo et prendre une photo ou une vidéo.

Messages ✉

Appuyez pour lancer l'application de messagerie et envoyer un message texte (SMS) ou image (MMS).

Touches de navigation ☰

- (A) Utilisez les **touches de navigation** pour naviguer.
- (B) Utilisez la touche **OK** pour ouvrir le **Menu** et confirmer les actions.

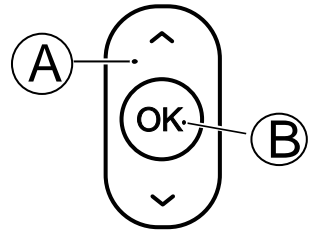

Veille (mode inactif)

Lorsque le téléphone est prêt à être utilisé mais que vous n'avez appuyé sur aucune touche, il est en veille.

Astuce : Vous pouvez appuyer sur  à tout moment pour repasser en mode veille.



Touches de volume

Utilisez les touches de volume pour régler le volume sonore pendant un appel.

Pour en savoir plus, consultez la section *Volume* ☰, p.58.

Remarque ! Si vous utilisez une prothèse auditive ou si vous éprouvez des difficultés auditives lorsque vous utilisez le téléphone dans un environnement bruyant, vous pouvez ajuster les réglages audio du téléphone. Consultez la section *Réglage audio* ☰, p.57.

Mode Silencieux

Vous pouvez également régler votre appareil en mode silencieux : appuyez sur la touche **#** et maintenez-la enfoncée jusqu'à ce que  s'affiche. Pour réactiver la sonnerie et les tonalités de message, appuyez sur la touche **#** et maintenez-la enfoncée jusqu'à ce que  disparaisse. Pour savoir comment désactiver les sons de notification, consultez également la section *Type de sonneries*, p.58.

Casque

Remarque ! Vous devez utiliser un casque avec une fiche stéréo de 3,5 mm. Le port de chargement USB-C ne possède pas de capacité audio et ne prend pas en charge la connexion d'un casque USB-C.

Lorsqu'un casque est connecté, le microphone interne du téléphone est automatiquement déconnecté. Utilisez la touche de communication située sur le casque pour répondre ou mettre fin aux appels, si le casque en est pourvu.



ATTENTION

L'utilisation d'un casque à un volume élevé peut endommager votre ouïe. Réglez le volume adéquatement lorsque vous utilisez un casque.

Saisir du texte

Saisie de texte manuelle

Sélectionner un caractère

- Appuyez plusieurs fois sur une touche numérique jusqu'à ce que le caractère désiré apparaisse. Attendez quelques instants avant de saisir le caractère suivant. Appuyez sur **Effacer** pour effacer les caractères.

Caractères spéciaux

1. Appuyez sur ***** pour la liste des caractères spéciaux.
2. Sélectionnez le caractère souhaité à l'aide des **touches de navigation** et appuyez sur **OK** pour le saisir.

Déplacer le curseur dans le texte

- Utilisez les **touches de navigation** pour déplacer le curseur dans le texte.

Majuscules, minuscules, chiffres et saisie intelligente

- Appuyez sur **#** pour choisir entre la fonction de saisie intelligente, la majuscule en début de phrase, les minuscules, les majuscules et les chiffres. Pour utiliser la fonction de saisie intelligente, la langue souhaitée doit être sélectionnée, voir ci-dessous ou *Langue d'écriture*, p.45.

Entrer du texte avec la fonction de saisie intelligente

Dans certaines langues, vous pouvez utiliser le mode de saisie intelligente qui propose des mots à partir d'un dictionnaire. Voir *Saisie intel.*, p.45 pour savoir comment activer/désactiver la fonction.

- Appuyez **une fois** sur chaque touche, même si le caractère affiché n'est pas celui que vous voulez. Le dictionnaire va suggérer des mots en fonction des touches que vous avez appuyées.

Exemple :

1. Pour écrire le mot « Fred », appuyez sur **3**, **7**, **3**, **3**. Terminez le mot avant de consulter les suggestions.
2. Utilisez les **touches de navigation** pour déplacer le curseur et voir les mots proposés.
3. Appuyez sur **OK** pour passer au mot suivant.
Vous pouvez également appuyer sur **0** pour insérer un espace et passer au mot suivant.
4. Si aucun des mots proposés ne vous convient, passez en mode de saisie manuelle.

Remarque ! Pour en savoir plus, reportez-vous à la section *Langue d'écriture*, p.45.

Nouveau mot signifie que vous pouvez saisir manuellement un mot qui n'a pas été trouvé dans le dictionnaire. Le mot saisi ne sera cependant pas enregistré dans le dictionnaire pour une utilisation ultérieure.

Mode de saisie

Appuyez sur **#** pour changer de mode de saisie.

■ En (ou le code de langue pour la langue sélectionnée)	Fonction de saisie intelligente avec la première lettre en majuscule et les lettres suivantes du même mot en minuscules
■ en (ou le code de langue pour la langue sélectionnée)	minuscules avec fonction de saisie intelligente
■ EN (ou le code de langue pour la langue sélectionnée)	MAJUSCULES avec fonction de saisie intelligente
✎ Abc	Majuscule en début de phrase
✎ abc	minuscules
✎ ABC	MAJUSCULES
✎ 123	Chiffres
Langue d'écriture	Sélectionnez pour modifier la langue d'écriture, voir aussi <i>Langue d'écriture</i> , p.45

Compatibilité avec les prothèses auditives

Ce téléphone est compatible avec l'usage d'une prothèse auditive. La compatibilité avec les prothèses auditives ne garantit pas qu'une prothèse auditive spécifique fonctionnera avec un téléphone donné. Les téléphones mobiles sont dotés d'émetteurs radio susceptibles d'interférer avec les performances des prothèses auditives. L'usage de ce téléphone avec des prothèses auditives a été testé pour certaines technologies sans fil utilisées par le téléphone, mais il peut exister des technologies sans fil plus récentes dont l'utilisation avec les prothèses auditives n'a pas encore été testée. Pour garantir le bon fonctionnement d'une prothèse auditive spécifique avec ce téléphone, testez-les ensemble avant de faire l'acquisition de l'un ou l'autre.

La norme de compatibilité avec les prothèses auditives comprend deux types de classement :

- **M** : pour utiliser votre prothèse auditive sous ce mode, vérifiez qu'elle est réglée en mode M ou en mode de couplage acoustique et placez le combiné du téléphone près du microphone intégré dans la prothèse auditive. Pour des résultats optimaux, essayez d'utiliser le téléphone dans différentes positions par rapport à votre prothèse auditive. Par exemple, en plaçant le combiné légèrement au-dessus de l'oreille, les prothèses auditives munies de microphones placés derrière l'oreille peuvent présenter de meilleures performances.

- **T** : pour utiliser votre prothèse auditive sous ce mode, vérifiez qu'elle est réglée en mode T ou en mode de couplage par phonocapteur (ce mode n'est pas disponible sur toutes les prothèses auditives). Pour des résultats optimaux, essayez d'utiliser le téléphone dans différentes positions par rapport à votre prothèse auditive. Par exemple, placer le combiné légèrement sous l'oreille ou face à celle-ci peut présenter de meilleures performances.

Reportez-vous également à la section *Réglage audio* , p.57 pour découvrir comment ajuster les réglages audio.

Connecter le téléphone à un ordinateur

Connectez le téléphone à un ordinateur pour transférer des images et d'autres types de fichiers. Commencez par raccorder un câble USB entre le téléphone et l'ordinateur. À partir de l'explorateur de fichiers de l'ordinateur, vous pouvez glisser et déposer du contenu entre votre téléphone et l'ordinateur.

Remarque ! Il est possible que vous ne puissiez pas transférer du matériel protégé par le copyright.

Glisser et déposer du contenu entre le téléphone et un ordinateur

1. Connectez votre téléphone à un ordinateur à l'aide d'un câble USB.
2. Attendez que le téléphone ou la carte mémoire apparaisse comme disque externe dans l'explorateur de fichiers.
3. Glissez et déposez les fichiers sélectionnés entre le téléphone et l'ordinateur.

Remarque ! Vous pouvez transférer des fichiers à l'aide d'un câble USB sur la plupart des appareils et des systèmes d'exploitation prenant en charge une interface de mémoire de masse USB.



Déconnecter le câble USB en toute sécurité

1. Assurez-vous que le matériel peut être retiré en toute sécurité.
2. Déconnectez le câble USB.

Remarque ! À cet égard, les consignes de l'ordinateur peuvent varier en fonction du système d'exploitation. Reportez-vous à la documentation de votre système d'exploitation pour plus d'informations.





Appels

Passer un appel



1. Entrez le numéro de téléphone avec l'indicatif. Effacez avec **Effacer**.
2. Appuyez sur  pour passer un appel.
3. Appuyez sur  pour mettre fin à l'appel.

Astuce : Pour des appels internationaux, insérez toujours le signe + avant le code du pays pour obtenir un résultat optimal. Appuyez deux fois sur  pour insérer le préfixe international +.

Composer un numéro enregistré dans le répertoire

1. Appuyez sur  pour ouvrir le répertoire.
2. Parcourez le répertoire ou faites une recherche rapide en appuyant sur la touche correspondant à la première lettre de l'entrée, consultez *Saisir du texte* , p.11.
3. Appuyez sur **OK** pour sélectionner une entrée, puis sur  pour appeler l'entrée sélectionnée.
Ou appuyez sur  pour appeler directement.
4. Appuyez sur  pour annuler l'appel.



Recevoir un appel

1. Ouvrez le rabat et appuyez sur  pour répondre.
Appuyez sur  pour rejeter l'appel (tonalité de ligne occupée).
Pour répondre à un appel entrant en ouvrant le téléphone, voir *Mode réponse*, p.52.
2. Appuyez sur  pour mettre fin à l'appel.

Astuce : Appuyez sur l'une des touches de volume pour mettre la sonnerie temporairement en sourdine pendant un appel entrant.

Options d'appel

Sourdine

Pendant un appel, appuyez sur  → **Silencieux** pour désactiver le microphone. Appuyez sur  → **Réactiver le son** pour réactiver le microphone.



Haut-parleur

Pendant un appel, appuyez sur la touche de fonction droite **Haut-parleur** pour activer le mode haut-parleur. Parlez clairement dans le microphone

du téléphone, à une distance maximale de 1 mètre. Appuyez sur la touche de fonction droite **Haut-parleur** pour désactiver le mode haut-parleur.

Options

Pendant un appel, les touches contextuelles () vous permettent d'accéder à des fonctions supplémentaires.

- **Autre appel** pour composer un autre numéro. Lorsque la deuxième partie est connectée, vous pouvez appuyer à nouveau sur  puis sur :
 - **Fusionner les appels/Partager l'appel en conférence** pour fusionner les deux appels en conférence téléphonique, puis les séparer à nouveau si nécessaire.
 - **Échanger** pour permuter entre les deux appels.
 - **Transférer** pour fusionner les deux appels et vous déconnecter.
- **Mettre l'appel en attente/Retrouver un appel** pour mettre en attente/reprendre l'appel en cours.
- **Silencieux** pour désactiver le microphone. Voir ci-dessus.
- **Mettre fin à un appel** pour mettre fin à l'appel en cours (fonction identique à )
- **Terminer tous les appels** pour terminer tous les appels en cours.

Remarque ! Pour les réglages relatifs aux appels, voir *Appels*, p.50

Appels d'urgence

Tant que le téléphone est allumé, il est possible d'effectuer un appel d'urgence en saisissant le principal numéro d'urgence local pour votre emplacement actuel suivi de .

Certains réseaux acceptent les appels à des numéros d'urgence sans carte SIM valide. Contactez votre opérateur pour obtenir de plus amples renseignements.

IMPORTANT

Les téléphones mobiles utilisent des signaux radioélectriques, un réseau de téléphonie mobile, un réseau terrestre et des fonctions programmées par l'utilisateur. Ce qui signifie que la connexion ne peut pas être garantie en tout temps. C'est pourquoi il ne faut jamais se fier à un téléphone mobile pour les appels très importants, tels qu'en cas d'urgences médicales.

Informations sur l'appel

Pendant un appel, l'écran affiche le numéro de téléphone entrant ou sortant et le temps écoulé. Si l'identité de l'appelant est masquée ou inconnue, **Privé** ou **Inconnu** s'affiche.

Journal d'appels

Les appels reçus, émis et en absence sont enregistrés dans un seul journal d'appels.

1. Appuyez sur 

Vous pouvez aussi appuyer sur **OK** →  **Journal d'appels**.

2. Les appels s'affichent de la manière suivante, en fonction du type d'appel :



Appel entrant



Appel sortant



Appel en absence



3. Sélectionnez l'entrée souhaitée, puis appuyez sur  pour composer le numéro.



Ou sélectionnez une entrée et appuyez sur  :

- **Détails** pour afficher les détails relatifs à l'appel sélectionné.
- **Appeler** pour appeler le numéro/contact sélectionné.
- **Envoyer un message** pour envoyer un message texte.
- **Ajouter aux contacts** pour enregistrer le numéro dans les contacts.
 - **Ajouter au nouveau contact** pour ajouter le numéro comme nouveau contact.
 - **Ajouter au contact existant** pour mettre à jour un contact existant.
- **Ajouter à la liste noire/Retirer de la liste noire** pour bloquer/débloquer le numéro. Vous ne pouvez pas recevoir d'appels ou de messages provenant d'un numéro bloqué. Consultez la section *Liste Noire*, p.49.
- **Effacer** pour supprimer l'entrée sélectionnée dans le journal d'appels.
- **Tout effacer** pour supprimer des entrées dans le journal d'appels.





Contacts

Ajouter un contact

1. Appuyez sur  pour ouvrir  **Contacts** → **Ajouter un contact** et sélectionner où l'enregistrer.
2. Sélectionnez **Choisir l'image** et appuyez sur **OK** pour ajouter une photo pour le contact.
3. Saisissez le **Nom**, le **Numéro mobile**, le **Numéro maison**, le **Numéro bureau** et vous pouvez également choisir une sonnerie spéciale pour les appels provenant du contact sélectionné.
4. Appuyez sur **Sauvegarder**.

Astuce : Pour des appels internationaux, insérez toujours le signe + avant le code du pays pour obtenir un résultat optimal. Appuyez deux fois sur  pour insérer le préfixe international +. Il est judicieux de toujours enregistrer vos contacts avec le signe + avant le code pays, même pour vos contacts locaux/nationaux, afin de pouvoir les appeler facilement, même lorsque vous êtes à l'étranger. Appuyez plusieurs fois sur  pour inclure les éléments suivants dans le numéro : **P** (pour une pause de 3 secondes dans la numérotation) ou **W** (pour attendre jusqu'à ce que vous appuyiez sur **Envoyer**).

Gérer les contacts du répertoire

1. Appuyez sur  pour ouvrir  **Contacts**.
2. Sélectionnez un contact et appuyez sur  :
 - **Ajouter un contact** pour créer une entrée dans le répertoire.
 - **Editer** pour modifier le contact. Lorsque vous avez terminé, appuyez sur **Sauvegarder**.
 - **Rechercher un contact** pour rechercher un contact.
 - **Ajouter au Top 10** pour placer l'entrée parmi les premiers contacts classés dans le répertoire.
 - **Effacer** pour supprimer le contact sélectionné. Appuyez sur **Oui** pour valider.
 - **Suppression multiple** pour supprimer plusieurs contacts. Sélectionnez ou recherchez et sélectionnez les contacts que vous souhaitez supprimer. Vous pouvez également appuyer sur  → **Tout cocher** pour sélectionner tous les contacts. Confirmez avec **OK** pour supprimer les contacts sélectionnés.

- **Copier les contacts** pour copier les contacts depuis/vers le téléphone et la mémoire de la carte SIM.
 - **Copier à partir de** : pour sélectionner l'emplacement à partir duquel vous souhaitez effectuer la copie.
 - **Copier sur** : pour sélectionner l'emplacement où les contacts doivent être copiés.
 - Appuyez sur **Copier** pour sélectionner les contacts à copier. Utilisez **Tout cocher** pour sélectionner tous les contacts.
 - Appuyez sur **☰ → OK** pour démarrer la copie.
 - **Send vCard** pour choisir une sonnerie spécifique pour les appels du contact sélectionné.
 - **Envoyer un message** pour envoyer un message. Consultez la section *Créer et envoyer des messages textes (SMS)/messages photos (MMS)*, p.25.
 - **N° Propr.** cela peut être pré-réglé par l'opérateur. Si ce n'est pas le cas, vous pouvez définir le nom et le numéro attribués à votre carte SIM.
 - **Contacts de numérotation rapide** pour définir des numéros abrégés de **2** à **9**. Sélectionnez le numéro abrégé souhaité et ajoutez/remplacez/supprimez des contacts.
Appuyez de manière prolongée sur la touche correspondante pour composer un numéro abrégé.
 - **Statut de mémoire** pour afficher l'état de la mémoire du répertoire.
 - **Importer/Exporter** pour copier les contacts depuis/vers le téléphone et la carte mémoire.
 - **Importer les contacts** pour copier des contacts dans le répertoire depuis la mémoire interne ou la carte SD. Sélectionnez l'endroit où vous souhaitez les importer, puis sélectionnez les contacts. Appuyez sur **OK** pour importer.
 - **Exporter les contacts** pour copier des contacts du répertoire vers la mémoire interne ou la carte SD. Sélectionnez les contacts que vous souhaitez exporter, puis sélectionnez l'endroit où vous souhaitez les enregistrer.
3. Vous pouvez également sélectionner un contact individuel et appuyer sur **OK**, puis sur **☰** :
- **Editer** pour modifier le contact. Lorsque vous avez terminé, appuyez sur **Sauvegarder**.

- **Effacer** pour supprimer le contact sélectionné. Appuyez sur **Oui** pour valider.

Gérer le Top 10 des contacts

Un contact du Top 10 est l'un des 10 premiers contacts listés dans le répertoire. Voir *10 Favoris* ★, p.10 pour en savoir plus sur son utilisation.

1. Appuyez sur ★ et sélectionnez l'une des entrées vides puis appuyez sur **Ajouter**.
2. Parcourez le répertoire et appuyez sur **Sélection**.
3. Si aucune photo n'est associée au contact sélectionné, il vous sera proposé d'en ajouter une. Appuyez sur **Oui** si vous souhaitez ajouter une photo, sinon appuyez sur **Non**. Terminé

Pour modifier ou supprimer une entrée existante, sélectionnez-la et appuyez sur ☰ → **Modifier** ou **Supprimer**.

Pour changer de mode d'affichage, appuyez sur ☰ → **Mode d'affichage** et sélectionnez **Liste** ou **Seul**.

Astuce : Mode d'affichage → Seul peut être utile avec une image associée, si vous trouvez qu'il est plus facile de mémoriser une image plutôt qu'un nom.

ICE (en cas d'urgence) ♥

Les secouristes peuvent obtenir des informations supplémentaires, principalement médicales, depuis le téléphone 📞 ICE en cas d'urgence. En cas de traumatisme, il est essentiel d'obtenir ces renseignements dès que possible pour augmenter les chances de survie. Tous les champs sont facultatifs, mais il est préférable d'inclure le plus de renseignements possible.

Les informations ICE (en cas d'urgence) se trouvent au début de votre répertoire.

1. Appuyez sur 👤 pour ouvrir 📁 **Contacts** → 📞 **ICE**.
2. Appuyez sur **Mes coordonnées** → **Editer** pour ajouter ou modifier les informations de chaque entrée.
 - **Nom** pour saisir votre nom.
 - **adresse** pour saisir l'adresse de votre domicile.
 - **Mon numéro** pour saisir votre numéro de téléphone.
 - **Anniversaire** pour saisir votre date de naissance.

- **Langue** pour saisir votre langue.
- Une fois **Mes coordonnées** terminé, appuyez sur **Sauvegarder**.
3. Appuyez sur **Ma santé** → **Editer** pour ajouter ou modifier les informations de chaque entrée.
- **Etat de santé** pour saisir tout trouble médical ou dispositif médical existant (par ex. diabète, stimulateur cardiaque).
 - **Allergies** pour saisir toute allergie connue (par ex. pénicilline, piqûres d'abeilles).
 - **Groupe sanguin** pour saisir votre groupe sanguin.
 - **Vaccination** pour saisir tout vaccin utile.
 - **Trait. médical** pour saisir tout traitement médical que vous suivez.
 - **Assurance** pour saisir le nom de votre compagnie d'assurance et votre numéro de contrat.
 - **Docteur** pour saisir le nom de votre médecin.
 - **N° Portable** pour saisir le numéro de téléphone de votre médecin.
- Une fois **Ma santé** terminé, appuyez sur **Sauvegarder**.
4. Appuyez sur **Contacts ICE** → **Editer** pour ajouter ou modifier les informations de chaque entrée.

Remarque ! Vous pouvez ajouter 2 **Contacts ICE**.

- **Nom** pour saisir le nom de votre contact ICE.
 - **Relation** pour ajouter un contact à partir du répertoire.
 - **N° Portable** pour saisir le numéro de téléphone de votre contact ICE.
- Répétez les étapes ci-dessus pour ajouter un deuxième contact ICE.
Une fois **Mes coordonnées** terminé, appuyez sur **Sauvegarder**.

Touche d'assistance



Si vous avez besoin d'aide, la touche d'assistance permet de contacter facilement vos **Aidants** définis. Assurez-vous que la fonction d'assistance est bien activée et configurée avant utilisation, saisissez les destinataires (**Aidants**) dans la liste de numéros et adaptez le message texte. Voir *Paramètres d'assistance*, p.22.

Passer un appel d'assistance



ATTENTION

Lorsqu'un appel d'assistance d'urgence est activé, le téléphone est préréglé pour passer en mode mains libres. Ne maintenez pas l'appareil près de votre oreille lorsque le mode Mains libres est activé, car le volume peut être particulièrement fort.

1. Si vous avez besoin d'aide, appuyez sans relâcher sur la touche d'assistance pendant 3 secondes ou appuyez deux fois dessus en 1 seconde. L'appel d'assistance débute après un délai de 5 secondes. En cas de fausse alerte, vous avez donc cinq secondes pour annuler l'appel en appuyant sur .
2. Un message d'assistance (SMS) est envoyé à tous les **Aidants**.
Remarque ! Cette fonctionnalité doit d'abord être activée pour fonctionner. Voir *SMS d'assistance*, p.23.
3. Le premier **Aidant** de la liste est appelé. Si l'appel n'est pas pris dans le temps défini (par défaut, 25 secondes), il appelle le numéro suivant. Il appelle le numéro 3 fois, ou jusqu'à ce que l'appel soit pris, ou que vous appuyiez sur .

Remarque ! Certaines sociétés de télésurveillance peuvent accepter les appels automatiques de leurs clients. Contactez systématiquement la société de télésurveillance avant de programmer son numéro.

Paramètres d'assistance

Etat

Activez la fonction d'assistance à l'aide de la touche d'assistance.

1. Appuyez sur **Menu** → **Assistance** → **Etat** :
 - **Marche** pour appuyer sur la touche pendant environ 3 secondes ou appuyer dessus à deux reprises à moins de 1 seconde d'intervalle.

- **Marche (3)** pour appuyer sur la touche 3 fois de suite en l'espace de 1 seconde.
- **Désactivé** pour désactiver la touche d'assistance.

Aides

Complétez la liste des numéros qui seront appelés lorsque la touche d'assistance est actionnée.

IMPORTANT

Informez toujours les destinataires inscrits dans la liste de numéros qu'ils font partie de vos contacts d'assistance.

1. Appuyez sur **Menu** → **Assistance** → **Aides**.
2. Appuyez sur **Ajouter** → **Manuel** pour ajouter des noms/numéros manuellement.
Vous pouvez également appuyer sur **Contacts** pour ajouter un contact à partir du répertoire.
3. Appuyez sur **Sauvegarder** pour valider.

Astuce : Pour modifier ou supprimer une entrée existante, sélectionnez-la avec OK. Appuyez sur **≡** → **Editer** ou **Supprimer en tant qu'aide**.

SMS d'assistance

Un message texte peut être envoyé aux contacts (**Aidants**) de la liste de numéros lorsque la touche d'assistance est activée.

1. Appuyez sur **Menu** → **Assistance** → **SMS d'assistance**.
2. Sélectionnez **Envoyer SMS** pour activer l'envoi du message d'assistance.

Remarque ! Il est bon de préciser au destinataire d'un message d'assistance qu'il s'agit d'une alerte d'assistance et que vous en êtes à l'origine.

Informez toujours les destinataires inscrits dans la liste de numéros qu'ils font partie de vos contacts d'assistance (**Aidants**).

Exemple : « Ceci est un message d'urgence de Jean Dupont. »

3. Descendez jusqu'au champ du message et saisissez le message.
4. Appuyez sur **Sauvegarder** pour enregistrer le message.

SMS de position

IMPORTANT

Si elle est activée, la fonction d'envoi de position par SMS utilisera des services de données ; des frais supplémentaires peuvent alors s'appliquer en fonction de votre forfait. Nous vous conseillons de vérifier les tarifs de transmission de données qui s'appliquent à votre forfait auprès de votre opérateur.

Lorsqu'un appel d'assistance est émis, cette fonction envoie à tous les destinataires figurant dans une liste de numéros un message SMS indiquant la position de l'utilisateur. Le message contient la date, l'heure et les informations de position de l'utilisateur Doro . Si aucune position ne peut être déterminée, le message reprend la dernière position connue.

1. Appuyez sur **Menu** → **Assistance** → **SMS de position**.
2. Sélectionnez **Allumé** pour activer l'envoi du message de position.

Type signal

Sélectionnez le type de signal de notification pour la séquence d'assistance.

1. Appuyez sur **Menu** → **Assistance** → **Type signal** :
 - **Elevé** pour utiliser des signaux forts (par défaut).
 - **Bas** pour utiliser un signal faible.
 - **Mode silencieux** aucune indication sonore, comme un appel normal.

Appuyez sur **OK** pour sélectionner le type de signal souhaité.

Durée de numérotation



Sélectionnez la durée pendant laquelle le téléphone compose un numéro d'aide avant de passer au numéro suivant de la liste. Définissez une durée de numérotation plus courte que le temps d'activation d'un service de réponse.

1. Appuyez sur **Menu** → **Assistance** → **Durée de numérotation**.
2. Sélectionnez la durée pendant laquelle le téléphone compose un numéro d'aide avant de passer au numéro suivant de la liste. Lorsque vous avez terminé, appuyez sur **OK**.



Messages

Créer et envoyer des messages textes (SMS)/messages photos (MMS)

Un message texte (SMS) est un court texte qui peut être envoyé vers d'autres téléphones mobiles. Un message photo (MMS) peut contenir du texte et des éléments multimédias tels que des images, des enregistrements sonores et des vidéos. L'appareil possède déjà en mémoire les paramètres de messagerie de la plupart des opérateurs.

1. Appuyez sur **Menu** →  **Messages** → **Écrire**.
Vous pouvez aussi appuyer sur la touche de raccourci  → **Écrire**.
2. Appuyez sur  et sélectionnez un destinataire et un numéro avec **Sélection/OK** parmi vos contacts. Appuyez sur **Terminé** lorsque vous avez terminé.
Sinon, saisissez le numéro pour ajouter manuellement le destinataire et appuyez sur **OK** lorsque vous avez terminé.

Remarque ! Si vous décidez d'envoyer un message à plusieurs destinataires, chaque envoi vous sera facturé.

3. Allez dans le champ du message et saisissez votre texte, voir *Saisir du texte* , p.11.
4. Appuyez sur  pour accéder à d'autres options :
 - **Ajouter une image** pour utiliser l'appareil photo pour prendre une photo ou ajouter une photo de votre galerie.





Remarque ! Si vous ajoutez plus d'une photo, les photos suivantes sont compressées par le téléphone. Pour garder une qualité de photo optimale, n'envoyez qu'une photo par message.

- **Ajouter message vocal** pour ajouter un message vocal enregistré.
- **Ajouter vidéo** pour utiliser l'appareil photo pour enregistrer une vidéo.
- **Ajouter un objet** pour saisir le sujet.
- **Ajouter le contact** pour ajouter un contact en tant que fichier vcf à partir de votre répertoire.
- **Ajouter fichier audio** pour ajouter un son enregistré depuis votre bibliothèque.
- **Aperçu** pour prévisualiser le message avant l'envoi.

- **Ajouter** pour ajouter d'autres éléments au message.
 - **Supprimer la pièce jointe** pour supprimer un ou plusieurs éléments du message.
 - **Sauvegarder en tant que projet** pour enregistrer le message actuel pour un envoi ultérieur.
5. Après avoir fini, appuyez sur **Envoyer** pour envoyer le message.

Lire et gérer les messages





Boîte de réception, Brouillons, Éléments envoyés et Boîte d'envoi

1. Appuyez sur **Menu** →  **Messages**.
Vous pouvez aussi appuyer sur la touche de raccourci .
2. Sélectionnez **Boîte de réception, Brouillons, Éléments envoyés ou Boîte d'envoi**.
3. Appuyez sur  pour plus d'options de message :
 - **Appeler** pour appeler le numéro/contact sélectionné.
 - **Détails** pour afficher les détails du message.
 - **Transfert** pour transférer le message. Modifiez le message (si nécessaire) et entrez le nom du destinataire, puis appuyez sur **OK** pour l'envoyer.
 - **Effacer** pour supprimer ce message individuel.
 - **Tout effacer** pour effacer tous les messages.
 - **Ajouter aux contacts** pour enregistrer le numéro à un nouveau contact ou à un contact existant.
4. Sélectionnez un message individuel et appuyez sur **Ouvrir** pour **OK** le message.
5. Appuyez sur  pour accéder aux mêmes options que précédemment et :
 - **Lecture** pour afficher un message multimédia.
 - **Sauvegarder les fichiers média** pour enregistrer une pièce jointe multimédia.

Créer et envoyer un message vocal

Un message vocal est un court message vocal enregistré qui peut être envoyé vers d'autres téléphones mobiles. La durée du message vocal dépend

du fournisseur de services, mais ne dépasse généralement pas 13 secondes environ.

1. Appuyez sur **Menu** →  **Messages** → **Message vocal**.
Vous pouvez aussi appuyer sur la touche de raccourci  → **Message vocal**.
2. Un enregistrement vocal démarrera instantanément. Parlez clairement dans le microphone du téléphone, à une distance maximale de 1 mètre.
 - Appuyez sur **OK** pour interrompre (||) l'enregistrement, appuyez sur **OK** pour reprendre (●) l'enregistrement.
 - Appuyez sur  pour arrêter l'enregistrement.
3. Appuyez sur  et sélectionnez un destinataire et un numéro parmi vos contacts. Appuyez sur **Terminé** lorsque vous avez terminé. Sinon, saisissez le numéro pour ajouter manuellement le destinataire et appuyez sur **OK** lorsque vous avez terminé.

Remarque ! Si vous décidez d'envoyer un message à plusieurs destinataires, chaque envoi vous sera facturé.

4. Allez dans le champ du message et saisissez votre texte, voir *Saisir du texte* , p.11.
5. Après avoir fini, appuyez sur **Envoyer** pour envoyer le message.

Paramètres de rédaction de messages

Message texte (message texte)

Centre de messagerie

La réception de SMS nécessite un numéro de centre de messagerie, normalement automatiquement défini sur votre téléphone. Pour connaître ce numéro, renseignez-vous auprès de votre opérateur.

1. Appuyez sur **Menu** →  **Messages** → **Réglages** → **Message texte** → **Centre de messagerie**.
2. Appuyez sur **OK** et saisissez le numéro de la centrale de messagerie.

Remarque ! Le numéro du centre de messagerie est normalement prédéfini sur votre carte SIM et il est possible qu'il ne puisse pas être modifié.

3. Appuyez sur **OK** pour valider.

Période de validité du message

Si le téléphone mobile du destinataire est hors ligne, un SMS est enregistré temporairement dans la centrale SMS. Il est possible de spécifier la période de validité du SMS. Cela signifie que le SMS sera supprimé de la centrale SMS au bout d'un certain temps et ne sera pas transféré vers le téléphone mobile du destinataire lorsqu'il sera de nouveau en ligne.

1. Appuyez sur **Menu** →  **Messages** → **Réglages** → **Message texte**.
2. Configurez la **Période de validité du message**.

Remarque ! Normalement, il n'est pas nécessaire de modifier ce paramètre.

Accusé de réception

Vous pouvez choisir de recevoir un accusé de réception lorsque le destinataire a reçu votre message texte.

Remarque ! Contactez votre opérateur pour connaître en détail les tarifs d'abonnement avant de l'activer.

1. Appuyez sur **Menu** →  **Messages** → **Réglages** → **Message texte**.
2. Cochez **Accusé de réception** avec le bouton **OK** pour activer cette fonctionnalité.

Stockage préféré

Sélectionnez le stockage préféré pour vos messages.

1. Appuyez sur **Menu** →  **Messages** → **Réglages** → **Message texte** → **Stockage préféré**.
2. Choisissez d'enregistrer les messages sur le **Téléphone** ou la **SIM**.

Rappel SMS

Le rappel vous avertit une fois si vous n'avez pas consulté vos messages dans les 10 minutes suivant leur réception.

1. Appuyez sur **Menu** →  **Messages** → **Réglages** → **Message texte**.
2. Cochez **Rappel SMS** avec le bouton **OK** pour activer cette fonctionnalité.

Mode de saisie

Le Mode saisie vous permet de choisir d'écrire vos messages texte avec des caractères spéciaux propres à certaines langues (Unicode) ou avec des caractères plus simples. **Auto** permet d'utiliser des caractères spéciaux. Les

caractères spéciaux prennent plus de place et la taille de chaque message est donc réduite à 70 caractères. **Alphabet GSM** convertit tout caractère spécial en caractère d'alphabet normal (par ex. Î en I). Chaque message peut contenir jusqu'à 160 caractères.

1. Appuyez sur **Menu** →  **Messages** → **Réglages** → **Message texte** → **Mode de saisie**.
2. Sélectionnez le mode de saisie :
 - **Auto** (par défaut) pour autoriser des caractères spéciaux si nécessaire, mais chaque message peut être limité à 70 caractères.
 - **Alphabet GSM** pour convertir tout caractère spécial en caractère d'alphabet normal.



Statut de mémoire

Affichez l'espace utilisé dans la mémoire de la carte SIM et dans la mémoire du téléphone.

1. Appuyez sur **Menu** →  **Messages** → **Réglages** → **Message texte** → **Statut de mémoire**.
2. Affichez l'espace utilisé dans la mémoire de la carte SIM et dans la mémoire du téléphone.

Message multimédia (message multimédia/photo)

Cochez/décochez les fonctions comme vous le voulez.



1. Appuyez sur **Menu** →  **Messages** → **Réglages** → **Message multimédia** → **Compte MMS** :
2. Sélectionnez votre opérateur et appuyez sur **OK** pour activer ce compte MMS.
3. Appuyez sur  pour accéder aux options suivantes :
Ces paramètres sont nécessaires pour l'utilisation de la fonction message photo. Les paramètres relatifs aux messages photo vous sont fournis par votre opérateur et peuvent vous être envoyés automatiquement.
 - **Nouvelle connexion** : Si votre opérateur n'est pas dans la liste, suivez les étapes ci-dessous : Contactez votre opérateur pour avoir des réglages corrects.
 - **Nom** pour ajouter un nom de compte.
 - **Nom d'utilisateur** pour ajouter un nom d'utilisateur.
 - **Mot de passe** pour ajouter un mot de passe.

- **Point d'accès** pour ajouter un APN (Access Point Name).
 - **Type d'autorisation** pour spécifier le type d'authentification à utiliser si votre fournisseur de services dispose d'un APN avec nom d'utilisateur et mot de passe.
 - **IP type** pour spécifier le protocole que l'appareil doit utiliser pour accéder à Internet, par le biais de données cellulaires.
 - **Portail** pour ajouter une adresse proxy de passerelle.
 - **Port** pour ajouter un port proxy de passerelle.
 - **Page d'accueil** pour ajouter une page d'accueil.
 - **Réglages avancés** pour les paramètres plus avancés :
 - **Adresse DNS** pour ajouter une adresse IP DNS pour votre fournisseur de services.
 - **Type de réseau** pour définir le type de réseau. Choisissez entre **WAP** et **HTTP**.
 - Appuyez sur **Sauvegarder** une fois terminé.
 - **Rechercher** pour rechercher tous les comptes MMS disponibles (APN).
 - **Effacer** pour supprimer le compte MMS sélectionné (APN).
 - **Editer** pour modifier le compte MMS sélectionné (APN).
4. Cochez/décochez/sélectionnez les fonctions comme vous le voulez.
- **Accusé de réception** pour recevoir un accusé de réception lorsque le destinataire a reçu votre message multimédia.
 - **Envoi de l'accusé de réception** pour recevoir un accusé de réception lorsque le destinataire a lu votre message multimédia.
 - **Stockage du dossier** Choisissez d'enregistrer les fichiers multimédia sur **Téléphone** ou **Carte mémoire** (le cas échéant).
 - **Statut de mémoire** pour afficher l'espace mémoire utilisé sur la mémoire sélectionnée.

Diffusion cellulaire

Vous pouvez recevoir des messages sur des sujets variés de la part de votre opérateur, par exemple la météo ou l'état de la circulation dans une région spécifique. Pour plus d'informations sur les canaux disponibles et sur les paramètres de ces canaux, contactez votre opérateur. Les messages par diffusion cellulaire ne peuvent pas être reçus lorsque l'appareil est en itinérance.

Appuyez sur **OK** pour lire un message de diffusion cellulaire.



1. Appuyez sur **Menu** →  **Messages** → **Réglages** → **Diffusion cellulaire**.
2. Vous pouvez définir les paramètres suivants :
 - **Langues** pour sélectionner dans quelles langues s'afficheront les messages par diffusion.
 - **Paramétrage des chaînes** pour les paramètres de canal : Vérifiez le canal concerné pour recevoir des messages sur ce canal. Appuyez sur  pour gérer les canaux :
 - **Ajouter une chaîne** pour ajouter un nouveau canal permettant de recevoir des messages par diffusion. Définissez le numéro de canal, le titre et appuyez sur **Sauvegarder** pour l'enregistrer et l'activer.
 - **Editer la chaîne** pour modifier le canal sélectionné et appuyez sur **Sauvegarder** lorsque vous avez terminé.
 - **Supprimer la chaîne** pour supprimer le canal sélectionné et appuyez sur **Oui** pour confirmer.
3. Appuyez sur  pour accéder aux options :
 - **Transfert** pour transférer un message.
 - **Effacer** pour supprimer un message.
 - **Réglages** pour plus d'options.

Remarque ! La fonction de messagerie par diffusion cellulaire n'est pas offerte par tous les opérateurs de réseau.

Alerte d'urgence

Alerte d'urgence est le terme générique désignant le dispositif d'alerte publique qui repose sur la technologie de **Diffusion cellulaire**. Vous recevrez un message si une autorité envoie un message d'alerte. Ce service n'est pas disponible dans tous les pays.

Boîte de réception

1. Appuyez sur **Menu** →  **Messages** → **Réglages** → **Alerte d'urgence**.
2. Sélectionnez **Boîte de réception**.
3. Appuyez sur  pour accéder aux options suivantes (les options peuvent différer en fonction du type de messages sélectionné) :
 - **Voir** pour ouvrir et afficher le message sélectionné.

- **Effacer** pour supprimer ce message individuel.
- **Tout effacer** pour effacer tous les messages.

Réglages

Sélectionnez le type de messages d'alerte que vous souhaitez recevoir.

1. Appuyez sur **Menu** →  **Messages** → **Réglages** → **Alerte d'urgence** → **Réglages**.
2. Activez/désactivez le type de message à l'aide de la touche **OK**.

Configurer la Messagerie vocale

Si votre abonnement inclut un service de répondeur, les appelants peuvent laisser un message vocal lorsque vous ne pouvez pas répondre à un appel. La **Messagerie vocale** est un service de l'opérateur et vous devrez peut-être vous y abonner au préalable. Pour de plus amples renseignements et pour connaître le numéro de la messagerie vocale, contactez votre opérateur.

Appeler la messagerie vocale

- Appuyez longuement sur la touche de raccourci **1**.
1. Appuyez sur **Menu** →  **Messages** → **Réglages** → **Messagerie vocale**.
 2. Appuyez sur **Editer**, saisissez le numéro et appuyez sur **OK** pour confirmer.

Météo

IMPORTANT



La fonction météo utilise des services de données qui peuvent être coûteux. Nous vous conseillons de vérifier vos tarifs de transmissions de données auprès de votre opérateur.

Affichez la météo de la ville souhaitée.

1. Appuyez sur **Menu** →  **Météo**.
2. Appuyez sur  pour repasser en mode veille.

Remarque ! Pour avoir la météo, vous devez d'abord sélectionner une ville.







Paramètres de la fonction Météo

1. Appuyez sur **Menu** →  **Météo**.
2. Sélectionnez **Météo** : La première fois que vous ouvrirez la fonction météo, il vous sera demandé de renseigner la ville la plus proche de chez vous pour vos prévisions météorologiques. Saisissez le nom de la ville et appuyez sur **Rechercher** pour lancer la recherche. Sélectionnez la ville dans la liste et appuyez sur **OK**.
3. Appuyez sur  pour accéder aux options :
 - **Ville** : appuyez sur  et **Editer** pour modifier ou **Effacer** pour supprimer la ville.
 - **Fond d'écran** et sélectionnez **Activé** (pour afficher la météo en mode veille).
 - **Unité de température** pour choisir entre **Celsius** et **Fahrenheit**.

Appareil photo

Vous pouvez prendre des photos, enregistrer des vidéos et afficher vos photos et vos vidéos à l'aide du menu Appareil photo.

Pour obtenir des photos et vidéos de qualité, nettoyez l'objectif à l'aide d'un chiffon sec.

1. Appuyez sur la touche de raccourci .
Vous pouvez également appuyer sur **Menu** →  **Appareil photo**.
2. Utilisez / pour effectuer un zoom avant ou arrière.
Remarque ! Le zoom peut altérer la qualité de l'image.
3. Appuyez sur  ou **OK** pour prendre une photo ou démarrer/arrêter un enregistrement vidéo.
4. Pour l'enregistrement vidéo, appuyez sur **II (OK)** pour mettre en pause et  arrêter l'enregistrement. Appuyez sur **Oui** pour sauvegarder l'enregistrement.
5. Appuyez sur  pour accéder à d'autres options :

Remarque ! Certaines options sont disponibles uniquement en mode photo, et certaines en mode vidéo.

Mes images

- La Visionneuse d'images affiche toutes les photos prises et les vidéos enregistrées dans la galerie. Reportez-vous à la section *Galerie*, p.41 plus d'information.

Flash

- **Auto** pour utiliser automatiquement le flash/la lampe en fonction de la lumière environnante.
- **Désactivé** pour forcer le flash/la lampe à s'éteindre indépendamment de la lumière environnante.
- **Activé** pour forcer le flash/la lampe à s'allumer indépendamment de la lumière environnante.

Remarque ! Le réglage du flash effectué sera conservé tant que vous ne le changerez pas.

Appareil photo/Caméra vidéo

- Basculez entre l'appareil photo et l'enregistrement vidéo.

Qualité

- Définir le niveau de qualité pour les vidéos. Plus le niveau est élevé, plus la qualité est bonne.

Remarque ! Une qualité plus élevée exigera une plus grande capacité de mémoire.

Son

- Sélectionnez pour activer le **Son** ou **Désactivé(es)**.

Stockage préféré

- **Téléphone** pour enregistrer les photos ou les vidéos sur la mémoire du téléphone.
- **Carte mémoire** pour enregistrer les photos ou les vidéos sur la carte mémoire.

Remarque ! Cette option n'est disponible que lorsqu'une mémoire externe compatible est insérée dans l'appareil. Consultez la section *Insertion de la carte SIM, de la carte mémoire et de la batterie*, p.3.

Alarme

Remarque ! L'alarme fonctionne même si le téléphone est éteint.

1. Appuyez sur **Menu** →  **Alarme**.
2. Appuyez sur **☰** → **Ajouter** pour créer une nouvelle alarme.
3. Sélectionnez et configurez les différentes options :
 - Réglez l'alarme **Activé** ou **Désactivé**.
 - Définissez l'heure de l'alarme.
 - Définissez les options de **Mode Répéter** si l'alarme doit être répétée.
 - **Une fois** pour une seule occurrence de l'alarme.
 - **Tous les jours** pour la répétition quotidienne de l'alarme.
 - **Hebdomadaire** cochez pour répéter l'alarme pour le(s) jour(s) sélectionné(s) de la semaine.
 - Donnez un nom à l'alarme.
 - Sélectionnez la sonnerie à associer à l'alarme.
4. Appuyez sur **Sauvegarder**.

Si vous avez déjà une entrée d'alarme, vous pouvez simplement **Activer/Désactiver** l'alarme avec **OK**.

Répétition ou arrêt de l'alarme

- Quand l'alarme se déclenche, le téléphone fait retentir un signal. Appuyez sur **OK** pour arrêter l'alarme ou sur  pour arrêter temporairement et répéter l'alarme au bout de 9 minutes.

Astuce : Pour modifier ou supprimer une alarme, sélectionnez-la et appuyez sur **☰** → **Editer** ou **Effacer**.

Torche

Remarque ! La lampe de poche vide très rapidement la batterie. N'oubliez pas de l'éteindre après utilisation. La lumière s'éteint automatiquement au bout de 5 minutes.

1. Depuis l'écran inactif, appuyez sur **Menu** →  **Torche**.
2. Appuyez sur **OK** pour la désactiver/l'activer.

Astuce : Vous pouvez appuyer longuement sur  pour activer/désactiver la lampe de poche.

Organiseur



Calendrier

Remarque ! Les rappels du calendrier fonctionnent même si le téléphone est éteint.

Répétition ou arrêt de l'alarme

- Lorsque le rappel du calendrier s'éteint, un signal sonore retentit, s'il est défini. Appuyez sur **OK** pour désactiver le rappel ou sur  pour le mettre en silencieux.

Ajouter un événement au calendrier

1. Appuyez sur **Menu** →  **Organiseur** →  **Calendrier**.
2. Sélectionnez une date et appuyez sur **OK** pour accéder aux options suivantes :
 - **Sujet** pour saisir le nom d'un événement et un texte pertinent.
 - Réglez la date.
 - Réglez l'heure.
 - Réglez la sonnerie de rappel.
 - Définissez les options pour **Mode Répéter** si l'événement doit être répété.
 - **Une fois** pour une seule occurrence de l'événement.
 - **Tous les jours** pour la répétition quotidienne de l'événement.
 - **Hebdomadaire** cochez pour répéter l'événement pour le(s) jour(s) sélectionné(s) de la semaine.
 - **Calendrier mensuel** pour la répétition mensuelle de l'événement.
 - **L'Annuel** pour la répétition annuelle de l'événement.
 - **Désactivée** pour désactiver la répétition de l'événement.
3. Appuyez sur **Sauvegarder** une fois terminé.

Astuce : Pour modifier ou supprimer un événement, sélectionnez-le et appuyez sur  → **Editer** ou **Effacer**.

Options du calendrier









Appuyez sur **Menu** →  **Organiseur** →  **Calendrier** →  :

- **Ajouter/Nouvel événement**, puis saisissez les informations nécessaires. Consultez la section *Ajouter un événement au calendrier*, p.38.

- **Voir** pour afficher les événements du jour.
- **Voir tout** pour afficher tous les événements.
- **Effacer/Effacer** pour supprimer les événements du jour.
- **Effacer tout/Tout effacer** pour supprimer tous les événements.
- **Chercher par date** pour accéder à une date.
- **Hebdomadaire** pour une vue hebdomadaire.
- **Tous les jours** pour une vue quotidienne.
- **Premier jour de la semaine** pour définir le jour pris en compte pour commencer la semaine.

Calculatrice



La  **Calculatrice** permet d'effectuer des opérations mathématiques de base.

1. Appuyez sur **Menu** →  **Organiseur** →  **Calculatrice**.
2. Entrez le premier chiffre.
Utilisez  pour un caractère décimal et  pour basculer entre les nombres positifs et négatifs.
3. Utilisez les touches de navigation pour sélectionner une opération (, , , ).
4. Saisissez le nombre suivant.
5. Répétez les étapes 2 à 4 au besoin et terminez le calcul avec .



Conversion d'unités



Utilisez  **Conversion d'unités** pour convertir différentes unités de mesure.

1. Appuyez sur **Menu** →  **Organiseur** →  **Conversion d'unités**.
2. Sélectionnez le type d'unité souhaité.
3. Sélectionnez la paire d'unités que vous souhaitez convertir.
4. Saisissez la valeur de l'unité connue et la valeur équivalente s'affichera instantanément pour l'autre unité.

Liste des dossiers

Gérez le contenu et les propriétés des fichiers. Vous pouvez ouvrir, supprimer, déplacer copier et renommer des fichiers.



Les fichiers sont normalement stockés dans les dossiers correspondant au type de fichier. Les noms des dossiers sont uniquement en anglais.

1. Appuyez sur **Menu** →  **Organisateur** →  **Liste des dossiers**.
2. Sélectionnez **Téléphone** ou **Carte mémoire**.
3. Sélectionnez un dossier, par exemple **Photos**, puis appuyez sur **OK** pour l'ouvrir.
4. Sélectionnez un fichier, puis appuyez sur **OK** pour l'ouvrir.
5. Appuyez sur  pour voir les options disponibles.

Contenus multimédias

Galerie



Affichez et gérez vos photos et vidéos enregistrées.

1. Appuyez sur **Menu** →  **Contenus multimédias** →  **Galerie**.
2. Sélectionnez une photo/vidéo et appuyez sur **OK** pour afficher la photo ou lire la vidéo.
3. Appuyez sur  pour accéder aux options :
 - **Envoyer** pour envoyer une photo/vidéo par MMS ou Bluetooth.
 - **Effacer** pour supprimer l'élément sélectionné. Appuyez sur **OK** pour valider.
 - **Utiliser** pour utiliser la photo comme **Fond d'écran** ou **Photo du contact**.
 - **Renommer** pour la renommer. Modifiez le nom et appuyez sur **Sauvegarder**.
 - **Détails** pour afficher des informations détaillées sur le fichier, par exemple la date, la taille, le type.

Radio FM

La  **Radio FM** a une plage de fréquences allant de 87,5 à 108,0 MHz. Pour écouter la radio vous devez connecter un casque compatible qui fait office d'antenne.



Éteindre/Allumer la radio

1. Branchez un casque à la prise pour casque .
2. Appuyez sur **Menu** →  **Contenus multimédias** →  **Radio FM** → **OK** pour activer (▶)/désactiver (■) la radio. La fréquence sélectionnée s'affiche.

Astuce : Appuyez sur  pour repasser en mode veille. La radio continue à émettre.

Pour éteindre la radio, vous pouvez débrancher le casque.



Options

1. Appuyez sur **Menu** →  **Contenus multimédias** →  **Radio FM**.
2. Le téléphone recherche automatiquement les stations disponibles.
3. Passez d'une station à l'autre avec ◀◀ ou ▶▶.
4. Appuyez sur  pour accéder aux options :

- **Enregistrer automatiquement les chaînes** pour rechercher les stations de radio disponibles.
- **Liste des stations** pour afficher vos stations enregistrées. Appuyez sur **OK** pour écouter la station et **≡** pour plus d'options :
 - **Lecture** pour écouter la station.
 - **Editer** pour modifier le nom et la fréquence de la station.
 - **Effacer** pour supprimer la station.
 - **Tout effacer** pour supprimer toutes les stations.
- **Sauvegarder la station** pour enregistrer la fréquence actuellement réglée.
- **Recherche manuelle** pour régler manuellement la fréquence.
- **HP allumé** pour lire le canal sur le haut-parleur.
Pour éteindre le haut-parleur, appuyez sur **≡ → HP éteint**.

Enregistreur audio

Utilisez l'enregistreur audio pour enregistrer des notes et des messages vocaux.

1. Appuyez sur **Menu →**  **Contenus multimédias →**  **Enregistreur audio**.
2. Appuyez sur **●** pour démarrer et **||** mettre en pause l'enregistrement. Appuyez sur **■** une fois terminé. L'enregistrement est automatiquement mémorisé.
3. Appuyez sur **≡** pour accéder aux options :
 - **Nouvel enregistrement** pour commencer un nouvel enregistrement.
 - **Effacer** pour supprimer l'enregistrement actuel.
 - **Envoyer** pour envoyer l'enregistrement par MMS ou Bluetooth.
 - **Enregistrements** pour accéder à la liste d'enregistrements et appuyez sur **OK** pour écouter l'enregistrement. Appuyez sur **≡** pour accéder aux options :

Remarque ! Les enregistrements audio sont stockés dans **Téléphone → Audio**

- **Ajouter un dossier** pour ajouter un dossier.
- **Définir comme sonnerie** pour utiliser l'enregistrement comme sonnerie pour les appels entrants ou comme sonnerie d'alarme.

- **Envoyer** pour envoyer l'enregistrement par MMS ou Bluetooth.
- **Effacer** pour supprimer l'enregistrement actuel.
- **Détails** pour afficher des informations détaillées sur le fichier, par exemple la date, la taille, le type.
- **Editer** pour renommer l'enregistrement, copier ou couper le fichier.
- **Rechercher** pour rechercher un enregistrement.
- **Trier** pour modifier l'ordre de tri des enregistrements.
- **Signet** pour sélectionner/désélectionner un ou plusieurs enregistrements pour différentes actions. Appuyez sur  pour accéder à différentes options.

Paramètres

Paramètres généraux

Heure & date

Astuce : Le téléphone est configuré pour actualiser automatiquement la date et l'heure en fonction de votre fuseau horaire. Pour éteindre, décochez la case **Heure & date** → **Date/Heure automatique** → **Utiliser la date et l'heure fournies par le réseau**. La mise à jour automatique de l'heure et de la date ne change pas l'heure que vous avez définie pour l'alarme ou le calendrier. Elles sont en heure locale.

Réglage de l'heure

1. Appuyez sur **Menu** → **Réglages** → **Paramètres généraux** → **Heure & date** → **Réglage de l'heure**.
2. Saisissez l'heure et appuyez sur **OK**.

Remarque ! Le réglage manuel de l'heure désactive la mise à jour automatique de l'heure et de la date.

Réglage de la date

1. Appuyez sur **Menu** → **Réglages** → **Paramètres généraux** → **Heure & date** → **Réglage de la date**.
2. Saisissez la date et appuyez sur **OK**.

Remarque ! Le réglage manuel de la date désactive la mise à jour automatique de l'heure et de la date.

Format de l'heure

1. Appuyez sur **Menu** → **Réglages** → **Paramètres généraux** → **Heure & date** → **Format de l'heure**.
2. Sélectionnez **12 heures** ou **24 heures** et appuyez sur **OK**.

Affichage de la date

1. Appuyez sur **Menu** → **Réglages** → **Paramètres généraux** → **Heure & date** → **Affichage de la date**.
2. Sélectionnez le format souhaité et appuyez sur **OK**.

Régler la mise à jour automatique de l'heure et de la date

1. Appuyez sur **Menu** → **Réglages** → **Paramètres généraux** → **Heure & date** → **Date/Heure automatique**.

2. Cochez la case **Utiliser la date et l'heure fournies par le réseau** pour actualiser automatiquement la date et l'heure en fonction de votre fuseau horaire.

Remarque ! Le réglage manuel de l'heure ou de la date désactive la mise à jour automatique de l'heure et de la date.

3. Appuyez sur **Mettre à jour maintenant** pour mettre à jour l'heure et la date.

Langue

La langue par défaut pour les menus du téléphone, les messages, etc. est déterminée par la carte SIM. Vous pouvez la modifier et choisir une autre langue prise en charge par le téléphone.

1. Appuyez sur **Menu → Réglages → Paramètres généraux → Langue → Langue**.
2. Sélectionnez une langue et appuyez sur **OK**.

Langue d'écriture

1. Appuyez sur **Menu → Réglages → Paramètres généraux → Langue → Langue d'écriture**.
2. Sélectionnez une langue et appuyez sur **OK**.

Saisie intel.

Utilisez la fonction de saisie intelligente qui propose des mots à partir d'un dictionnaire. Appuyez **une fois** sur la touche correspondante, même si le caractère affiché n'est pas celui que vous voulez. Le dictionnaire va suggérer des mots en fonction des touches sur lesquelles vous avez appuyé. Voir *Entrer du texte avec la fonction de saisie intelligente*, p.12 pour en savoir plus sur l'utilisation de cette fonction.

1. Appuyez sur **Menu → Réglages → Paramètres généraux → Langue → Saisie intel.**
2. Sélectionnez la fonction **Activé** ou **Désactivé**.

Batterie

Niveau de la batterie

Vérifiez l'état de votre batterie.

1. Appuyez sur **Menu → Réglages → Paramètres généraux → Batterie → Niveau de la batterie**.
2. Vérifiez l'état actuel de la batterie.

Préserver la batterie

Activez cette fonction pour prolonger la durée de vie de la batterie.

Lorsque cette fonction est active, la charge s'arrête à 80 % pour réduire la détérioration de la batterie.

1. Appuyez sur **Menu** → **Réglages** → **Paramètres généraux** → **Batterie** → **Préserver la batterie**.
2. Sélectionnez la fonction **Désactivé** ou **Activé**.

Bloquer fonction

Sélectionnez une application ou une fonctionnalité dont vous souhaitez bloquer l'utilisation.

1. Appuyez sur **Menu** → **Réglages** → **Paramètres généraux** → **Bloquer fonction**.
2. Décochez chaque application/fonction que vous souhaitez désactiver et cochez pour activer le blocage.
3. Appuyez sur **Terminé** une fois terminé.

Réinitialiser des paramètres

1. Appuyez sur **Menu** → **Réglages** → **Paramètres généraux** → **Réinitialiser des paramètres**.
2. Toutes les modifications que vous avez apportées aux paramètres du téléphone sont perdues et l'appareil reprend les paramètres d'usine. Si défini, saisissez le code du téléphone et appuyez sur **OK** pour le réinitialiser.

Tout réinitialiser

1. Appuyez sur **Menu** → **Réglages** → **Paramètres généraux** → **Tout réinitialiser**.
2. Tous les paramètres et le contenu du téléphone, tels que les contacts, photos, listes de numéros et messages, seront supprimés (ni la carte SIM, ni la carte mémoire n'en seront affectées). Si défini, saisissez le code du téléphone et appuyez sur **OK**.
3. Appuyez sur **Oui** ou **Tout réinitialiser** pour confirmer et continuer la suppression de toutes vos informations personnelles.

Remarque ! Cette action ne peut pas être annulée !

Affichage

Fond d'écran

1. Appuyez sur **Menu** → **Réglages** → **Affichage** → **Fond d'écran**.
2. Sélectionnez un fond d'écran à partir de :
 - **Fond d'écran statique** pour accéder aux fonds d'écran prédéfinis.
 - **Plus de photos** pour les images disponibles dans vos fichiers.

Luminosité

Vous pouvez régler la luminosité de l'écran.

1. Appuyez sur **Menu** → **Réglages** → **Affichage** → **Luminosité**.
2. Réglez la luminosité à un niveau confortable et appuyez sur **OK** une fois terminé.

Remarque ! Plus l'écran est illuminé, plus il consomme d'énergie.

Rétroéclairage

Vous pouvez définir la durée du rétroéclairage.

1. Appuyez sur **Menu** → **Réglages** → **Affichage** → **Rétroéclairage**.
2. Définissez la durée d'éclairage de l'écran.
3. Appuyez sur **OK** pour valider.

Remarque ! Une durée plus longue avec le rétroéclairage activé consommera plus d'énergie de la batterie.

Menu principal

Vous pouvez choisir différents styles pour le menu principal.

1. Appuyez sur **Menu** → **Réglages** → **Affichage** → **Menu principal** :
2. Sélectionnez **Seul** ou **Liste**.

Taille de la police

Vous pouvez personnaliser la taille du texte des menus et des messages.

1. Appuyez sur **Menu** → **Réglages** → **Affichage** → **Taille de la police**.
2. Sélectionnez **Normale** ou **Grande**.

Thème

Vous pouvez choisir différents thèmes pour régler les légendes et l'arrière-plan du téléphone.

1. Appuyez sur **Menu** → **Réglages** → **Affichage** → **Thème**.
2. Sélectionnez le thème souhaité et appuyez sur **OK**.

Sécurité

PIN

1. Appuyez sur **Menu** → **Réglages** → **Sécurité** → **PIN**.
 - Cochez **PIN** pour activer le code PIN. Vous devez saisir le code PIN chaque fois que vous allumez le téléphone.
 - Décochez **PIN** pour désactiver le code PIN.

IMPORTANT

Si vous désactivez le code PIN, en cas de perte ou de vol de la carte SIM, celle-ci n'est pas protégée et doit être bloquée par votre opérateur.

2. Appuyez sur **Modification du PIN** pour modifier le code PIN de votre carte SIM.
3. Saisissez le code PIN actuel et appuyez sur **OK**.
4. Saisissez le nouveau code PIN et appuyez sur **OK**. Saisissez à nouveau le nouveau code PIN et appuyez sur **OK**. **Réussi** s'affiche lorsque vous avez terminé.

Modification du PIN2

1. Appuyez sur **Menu** → **Réglages** → **Sécurité** → **Modification du PIN2**.
2. Saisissez le code PIN2 actuel et appuyez sur **OK**.
3. Saisissez le nouveau code PIN2 et appuyez sur **OK**. Saisissez à nouveau le nouveau code PIN2 et appuyez sur **OK**. Lorsque vous avez terminé, **Réussi** s'affiche.

Verr. tél.

La fonction de verrouillage du téléphone protège votre appareil contre toute utilisation involontaire. Si elle est activée, le téléphone est verrouillé après le redémarrage et le code du téléphone doit être saisi pour déverrouiller l'appareil.

1. Appuyez sur **Menu** → **Réglages** → **Sécurité**.
2. Cochez **Verr. tél.** pour activer le verrouillage du téléphone.
3. Saisissez le code actuel du téléphone et appuyez sur **OK**.

Remarque ! Vous devez saisir le code actuel du téléphone.

Modifier code de téléphone

1. Appuyez sur **Menu** → **Réglages** → **Sécurité** → **Modifier code de téléphone**.
2. Saisissez le code en vigueur et appuyez sur **OK**.
3. Saisissez un nouveau code et appuyez sur **OK**.
4. Validez le nouveau code et appuyez sur **OK**.

Numéro fixe (FDN)

Vous pouvez limiter les appels à certains numéros enregistrés sur la carte SIM. La liste des numéros autorisés est protégée par votre code PIN2.

Remarque ! Il vous faut un code PIN2 pour appliquer la fonction numérotation fixe. Contactez votre opérateur pour obtenir ce code PIN2.

1. Appuyez sur **Menu** → **Réglages** → **Sécurité** → **Numéro fixe** :
2. Cochez **Mode de numérotation fixe** → pour saisir le code PIN2 pour activer cette fonctionnalité.
3. Appuyez sur **Numéro fixe** → ☰ pour ajouter et saisir le premier numéro autorisé. Vous pouvez ajouter plus de numéros, ou modifier ou supprimer des numéros existants.



Remarque ! Vous pouvez enregistrer des portions de numéro de téléphone. Par exemple, en spécifiant 01234, vous autorisez les appels vers tous les numéros commençant par 01234. Vous pouvez passer un appel d'urgence en composant le numéro d'urgence local principal et en appuyant sur  même lorsque la numérotation fixe est activée. Lorsque la numérotation fixe est activée, vous n'avez pas le droit de voir ou de gérer des numéros de téléphone enregistrés sur la carte SIM. Vous ne pouvez pas non plus envoyer de messages texte.

Liste Noire

Vous pouvez compiler une liste noire de numéros de téléphone : les numéros de téléphone que vous y faites figurer ne pourront pas vous appeler ou vous envoyer de message texte.

Ajouter des numéros à la liste noire

1. Appuyez sur **Menu** → **Réglages** → **Sécurité** → **Liste Noire** → **La liste noire**.

2. Appuyez sur  pour accéder aux options :
 - **Nouveau** pour ajouter un numéro à la liste des numéros bloqués. Entrez le nom et le numéro ou ajoutez à partir de  **Contacts**. Appuyez sur **Sauvegarder** pour valider.
 - **Editer** pour modifier le numéro.
 - **Effacer** pour supprimer le numéro.
 - **Importer les contacts** pour importer des contacts depuis le répertoire.
 - **Tout effacer** pour supprimer tous les numéros.

Paramètres de la liste noire

1. Appuyez sur **Menu** → **Réglages** → **Sécurité** → **Liste Noire** → **Paramètres de la liste noire**.
 - Cochez **L'interception de l'appel audio** pour activer le blocage de la liste noire pour les appels entrants.
 - Cochez **Message d'interception** pour activer le blocage de la liste noire pour les messages entrants.

Liste blanche

Sélectionnez cette fonction pour n'accepter que les appels entrants provenant de contacts enregistrés dans le répertoire.

Remarque ! Si cette option est activée et qu'aucun numéro n'est présent dans le répertoire, aucun appel ne peut être reçu.

1. Appuyez sur **Menu** → **Réglages** → **Sécurité** → **Liste blanche**.
2. Appuyez sur **Etat** et sélectionnez **Activé** pour activer. Appuyez sur **OK** pour valider.

Appels

Renvoi d'appel

Vous pouvez transférer des appels vers un service répondeur ou vers un autre numéro de téléphone. Sélectionnez une condition d'appel, appuyez sur **Activé(es)** puis sélectionnez si vous souhaitez dévier l'appel vers la messagerie vocale ou saisissez un numéro pour activer la déviation d'appel. Vous pouvez également sélectionner **Désactivé(es)** pour désactiver ou **Statut de la demande**.

1. Appuyez sur **Menu** → **Réglages** → **Appels** → **Renvoi d'appel** :

- **Transfert d'appel systématique** pour transférer tous les appels vocaux.
- **Renvoi si occupé** pour transférer les appels entrants si la ligne est occupée.
- **Transfert si pas de réponse** pour transférer les appels entrants s'ils restent sans réponse.
- **Transfert si injoignable** pour transférer les appels entrants si le téléphone est éteint ou inaccessible.
- **Annuler tous les renvois** pour annuler toutes les déviations.

Appel en attente

Vous pouvez traiter plusieurs appels à la fois, mettre en attente l'appel en cours et répondre au nouvel appel entrant. Lorsque cette fonction est activée, une tonalité de notification est diffusée si vous recevez un appel alors que vous êtes déjà en ligne.

- Pendant un appel, appuyez sur  pour répondre à un autre appel. Le téléphone met automatiquement le premier appel en attente. Pour plus d'informations sur la gestion des appels, voir *Options d'appel*, p.15.

Activer l'appel en attente

Appuyez sur **Menu** → **Réglages** → **Appels** → **Appel en attente** :

- Appuyez sur **Activé(es)** pour activer la fonction d'appel en attente.
- Appuyez sur **Annuler** pour désactiver la fonction d'appel en attente.
- Appuyez sur **Statut de la demande** pour vérifier l'état de l'appel en attente.

Interdiction d'appel

Votre téléphone peut être restreint pour bloquer certains types d'appels. Sélectionnez une condition et appuyez sur **Activé(es)** pour activer le blocage. Vous pouvez également sélectionner **Désactivé(es)** pour désactiver ou **Statut de la demande**.

Remarque ! Un PIN2 est nécessaire pour appliquer le blocage d'appel. Contactez votre opérateur pour obtenir ce PIN2.

1. Appuyez sur **Menu** → **Réglages** → **Appels** → **Interdiction d'appel**.
2. Cochez le type d'appels que vous souhaitez restreindre :

- **Tous les appels sortants** pour bloquer tous les appels sortants, mais être autorisé à répondre aux appels entrants.
- **Tous les appels entrants** pour bloquer tous les appels entrants, mais être autorisé à passer des appels sortants.
- **Appels entrants en itinérance** pour bloquer les appels entrants en cas d'itinérance (utilisation dans d'autres réseaux).
- **Les appels international sortants** pour bloquer les appels sortants vers des numéros internationaux.
- **Appel international sortant en itinérance** pour bloquer les appels sortants vers des numéros internationaux en roaming (fonctionnant sur d'autres réseaux).
- Appuyez sur **Supprimer toutes les interdictions** pour annuler le blocage des appels.

3. Appuyez sur **OK** pour valider.

Numéro de l'appelant

Affichez ou masquez votre numéro de téléphone sur le téléphone des personnes que vous appelez.

Appuyez sur **Menu** → **Réglages** → **Appels** → **Numéro de l'appelant** :

- **Masqué** pour ne jamais afficher votre numéro.
- **Visible** pour toujours afficher votre numéro.
- **Déf par rés.** pour appliquer les paramètres par défaut du réseau.

Mode réponse

1. Appuyez sur **Menu** → **Réglages** → **Appels** → **Mode réponse** → **Ouvrir pour répondre** :
2. Appuyez sur **Activé** pour répondre aux appels entrants en ouvrant le téléphone. Appuyez sur **Désactivé** pour désactiver la fonction.

Toute touche réponse

1. Appuyez sur **Menu** → **Réglages** → **Appels** → **Toute touche réponse**.
2. Appuyez sur **Activé** pour pouvoir répondre aux appels entrants en appuyant sur n'importe quelle touche (sauf ). Appuyez sur **Désactivé** pour désactiver la fonction.

Connexion

Mode avion

En **Mode avion**, vous ne pouvez pas passer ou recevoir d'appels ou procéder à des activités nécessitant une connexion internet afin d'éviter toute interférence avec des équipements sensibles.

Lorsque vous partez à l'étranger avec votre téléphone, vous pouvez le laisser en mode avion. Si vous utilisez ce mode, aucuns frais d'itinérance de données ne vous seront facturés. Activez **Mode avion** si vous vous trouvez dans des zones sans couverture réseau pour économiser la batterie. En effet, le téléphone cherche automatiquement des réseaux disponibles, ce qui consomme la batterie. Vous pouvez être averti(e) par des alarmes lorsqu'elles sont activées.

1. Appuyez sur **Menu** → **Réglages** → **Connexion** → **Mode avion**.
2. Appuyez sur **Activé** pour activer la fonction. Appuyez sur **Désactivé** pour la désactiver.

Compte de Réseau

Le compte réseau dispose d'un Access Point Name (APN), c'est-à-dire le nom d'une passerelle entre un réseau mobile et un autre réseau informatique, la plupart du temps l'Internet public. Les paramètres APN sont utilisés par certains services communiquant par d'autres réseaux informatiques. L'appareil possède déjà en mémoire les paramètres APN de la plupart des opérateurs.

Suivez les étapes ci-dessous si le profil de votre opérateur n'est pas dans la liste ou si vous devez modifier un paramètre. Contactez votre opérateur pour avoir des réglages corrects.

1. Appuyez sur **Menu** → **Réglages** → **Connexion** → **Compte de Réseau** :
2. Sélectionnez votre opérateur et appuyez sur **OK** pour activer ce compte de réseau.
3. Appuyez sur **≡** pour accéder aux options suivantes :
Ces paramètres sont nécessaires pour l'utilisation de la fonction message photo. Les paramètres relatifs aux messages photo vous sont fournis par votre opérateur et peuvent vous être envoyés automatiquement.

- **Nouvelle connexion** : Si votre opérateur n'est pas dans la liste, suivez les étapes ci-dessous : Contactez votre opérateur pour avoir des réglages corrects.
 - **Nom** pour ajouter un nom de compte.
 - **Nom d'utilisateur** pour ajouter un nom d'utilisateur.
 - **Mot de passe** pour ajouter un mot de passe.
 - **Point d'accès** pour ajouter un APN (Access Point Name).
 - **Type d'autorisation** pour spécifier le type d'authentification à utiliser si votre fournisseur de services dispose d'un APN avec nom d'utilisateur et mot de passe.
 - **IP type** pour spécifier le protocole que l'appareil doit utiliser pour accéder à Internet, par le biais de données cellulaires.
 - **Portail** pour ajouter une adresse proxy de passerelle.
 - **Port** pour ajouter un port proxy de passerelle.
 - **Page d'accueil** pour ajouter une page d'accueil.
 - **Réglages avancés** pour les paramètres plus avancés :
 - **Adresse DNS** pour ajouter une adresse IP DNS pour votre fournisseur de services.
 - **Type de réseau** pour définir le type de réseau. Choisissez entre **WAP** et **HTTP**.
 - Appuyez sur **Sauvegarder** une fois terminé.
- **Rechercher** pour rechercher tous les comptes de réseau disponibles (APN).
- **Effacer** pour supprimer le compte de réseau sélectionné (APN).
- **Editer** pour modifier le compte de réseau sélectionné (APN).

Données mobiles

Utilisez le service de données pour accéder aux services de données mobiles.

IMPORTANT

Les tarifs d'utilisation des services de transmissions de données mobiles peuvent être très élevés. Nous vous conseillons de vérifier vos tarifs de transmissions de données auprès de votre opérateur.

Activez le service de données pour des services, tels que la mise à jour de logiciels. Décochez pour éviter des frais de transmissions de données.

1. Appuyez sur **Menu** → **Réglages** → **Connexion**.
2. Cochez **Données mobiles** pour l'activer ou décochez pour le désactiver.

Compteur de service de données

Le **Compteur de service de données** rassemble les informations de trafic issues des applications utilisant des données mobiles. Vous pouvez garder une trace du volume de données transférées via le réseau mobile à partir de et vers votre appareil depuis la dernière réinitialisation.

1. Appuyez sur **Menu** → **Réglages** → **Connexion** → **Compteur de service de données**.
2. Consultez l'utilisation des données mobiles depuis la dernière réinitialisation ainsi que l'utilisation totale.
3. Appuyez sur **Remise à zéro** pour réinitialiser le compteur d'usage des données mobiles et appuyez sur **Oui** pour confirmer.

Roaming de données

Votre téléphone sélectionne automatiquement votre réseau local (opérateur) si votre zone est couverte. Si vous êtes à l'étranger ou si votre réseau domestique est hors de portée, vous pouvez utiliser un autre réseau, à condition que votre opérateur réseau ait conclu un accord avec vous y autorisant. Il s'agit de l'itinérance. Contactez votre opérateur pour obtenir de plus amples renseignements.

1. Appuyez sur **Menu** → **Réglages** → **Connexion**.
2. Cochez **Roaming de données** pour l'activer ou décochez pour le désactiver.

IMPORTANT

Les tarifs d'utilisation de services de données en itinérance peuvent être très élevés. Contactez votre opérateur mobile pour connaître les tarifs d'itinérance de données avant d'utiliser ce service.

Choix du réseau

Votre téléphone sélectionne automatiquement l'opérateur réseau chez qui vous avez un abonnement. Lorsque vous êtes en itinérance ou si vous ne captez pas le réseau, vous pouvez essayer de sélectionner manuellement un réseau.

1. Appuyez sur **Menu** → **Réglages** → **Connexion** → **Choix du réseau**.

2. Choisissez **Sélection Automatique** pour sélectionner le réseau automatiquement ou **Sélection Manuelle** pour sélectionner le réseau manuellement. Une liste des opérateurs disponibles s'affiche (après un bref délai). Sélectionnez l'opérateur souhaité et appuyez sur **OK**.

IMPORTANT

Si vous sélectionnez manuellement un réseau, votre téléphone perdra la connexion lorsque ce réseau sera hors de portée. N'oubliez pas de configurer **Sélection Automatique**.

Type de réseau

Votre téléphone bascule automatiquement vers le réseau mobile disponible. Vous pouvez également configurer manuellement votre téléphone pour utiliser un type de réseau mobile spécifique. Différentes icônes d'état s'affichent dans la barre d'état en fonction du type de réseau auquel vous êtes connecté(e).

Appuyez sur **Menu** → **Réglages** → **Connexion** → **Type de réseau** :

- **4G/3G/2G** : pour basculer automatiquement vers le meilleur service entre 2G, 3G et 4G.
- **3G/2G** : pour basculer automatiquement vers le meilleur service entre 2G et 3G.
- **2G** : pour service 2G uniquement.

IMPORTANT

Si vous configurez votre téléphone de sorte qu'il utilise **3G/2G** ou **2G**, vous ne pourrez passer aucun appel, ni même des appels d'urgence. De même, vous ne pourrez pas utiliser d'autres fonctionnalités nécessitant une connexion réseau, si le réseau sélectionné est indisponible.

VoLTE

Indiquez si les appels vocaux via le réseau LTE (4G) doivent être activés ou désactivés. Ce menu apparaît uniquement si votre opérateur prend la fonctionnalité en charge.

1. Appuyez sur **Menu** → **Réglages** → **Connexion** → **VoLTE**.
2. Cochez **SIM** pour l'activer.

Remarque ! Votre opérateur doit également prendre en charge cette fonctionnalité.

Sonnerie

Réglage audio

Si vous utilisez une prothèse auditive ou si vous éprouvez des difficultés à entendre lorsque vous utilisez l'appareil dans un endroit bruyant, vous pouvez ajuster les réglages audio.

Astuce : Dès l'âge de 50 ans, il est normal d'avoir une perte auditive dans les hautes fréquences, alors pourquoi ne pas essayer notre profil sonore optimisé appelé **Doro ClearSound**.

1. Appuyez sur **Menu** → **Réglages** → **Sonnerie** → **Réglage audio** :
 - **Normal** pour une acuité auditive normale en conditions normales.
 - **ClearSound** (optimisé) pour une perte modérée de l'acuité auditive ou une utilisation dans un environnement très bruyant.
 - **HAC** pour une utilisation conjointement à une prothèse auditive.
2. Appuyez sur **OK** pour valider.

Remarque ! Essayez différents réglages pour trouver celui qui correspond le mieux à votre acuité auditive.

Son



Choisissez diverses sonneries et alertes sur votre appareil.

1. Appuyez sur **Menu** → **Réglages** → **Sonnerie** → **Son** → **Sonnerie**.
2. Choisissez le son à régler et sélectionnez l'une des tonalités disponibles. Cette tonalité est ensuite diffusée.
 - **Sonnerie** pour définir la sonnerie des appels entrants.
 - **Sonneries du portable** pour choisir parmi des tonalités préinstallées.
 - **Autres sonneries** pour choisir parmi vos fichiers téléchargés.
 - **Sons de message** pour définir la tonalité pour les nouveaux messages.
 - **Sonneries du portable** pour choisir parmi des tonalités préinstallées.
 - **Autres sonneries** pour choisir parmi vos fichiers téléchargés.
 - **Tonalité des touches** pour sélectionner le son qui sera émis lorsque vous appuierez sur les touches du téléphone.

- **Silencieux** : aucun son lors de la pression d'une touche.
- **Clic** : un clic se fait entendre lors de la pression d'une touche.
- **Bip** : tonalités lors de la pression d'une touche.
- **Touches vocales** : confirmation vocale lors de la pression d'une touche.
- **Allumage** : sélectionnez **Activé** pour activer le son de démarrage ou **Désactivé** pour le désactiver.
- **Extinction** : sélectionnez **Désactivé** pour activer le son d'arrêt ou **Désactivé(es)** pour le désactiver.
- **Vibrations** : sélectionnez la durée de vibration **Court** ou **Long**.

Volume

Réglez les paramètres de volume pour plusieurs sons sur votre appareil.

1. Appuyez sur **Menu** → **Réglages** → **Sonnerie** → **Volume** :
2. Sélectionnez le type de son et utilisez / ou les touches de volume pour régler le volume.
 - **Volume de la sonnerie.**
 - **Volumes des messages.**
 - **Volume de l'alarme.**
 - **Volume des appels entrants.**
 - **Verrouillage du volume**, voir *Verrouillage du volume* , p.58.
3. Appuyez sur **Sauvegarder** pour valider.

Verrouillage du volume

Lorsqu'il est verrouillé, le volume ne peut être modifié que dans les menus de volume décrits précédemment.

Astuce : Cette fonction peut être utile pour empêcher l'utilisateur de modifier accidentellement le volume lorsqu'il manipule le téléphone.

1. Appuyez sur **Menu** → **Réglages** → **Sonnerie** → **Volume** → **Verrouillage du volume** :
2. Sélectionnez **Déverrouillé/Verrouillée**, puis confirmez en appuyant sur **Oui**.

Type de sonneries

Spécifiez s'il faut utiliser la sonnerie et/ou le vibreur pour signaler les différentes notifications.

1. Appuyez sur **Menu** → **Réglages** → **Sonnerie** → **Type de sonneries**.
2. Sélectionnez le type d'alerte :
 - **Sonnerie** pour la sonnerie uniquement.
 - **Vibreur** pour le vibreur uniquement.
 - **Silencieux** pour aucune mélodie ni vibration, seul l'écran s'allume.
 - **Sonnerie et vibreur** pour le vibreur et la sonnerie.

Bluetooth®

IMPORTANT

Si vous n'utilisez pas la fonction de connectivité Bluetooth, désactivez-la pour économiser de la batterie. N'appairez pas d'appareil inconnu.

Activer Bluetooth

1. Appuyez sur **Menu** → **Réglages** → **Bluetooth** → **Etat**.
2. Sélectionnez **Activé** pour activer ou **Désactivé** pour désactiver la fonction.

Remarque ! Vous pouvez appairer plusieurs appareils Bluetooth, mais un seul peut être connecté à la fois. Par conséquent, si une connexion est déjà active, la connexion à partir d'un autre appareil peut être bloquée.

Paramètres Bluetooth

Visibilité par d'autres dispositifs

Remarque ! Pour éviter que d'autres appareils ne détectent le vôtre, sélectionnez **Désactivé**. Même si vous sélectionnez **Désactivé**, les appareils appairés peuvent toujours détecter votre appareil.

Votre téléphone est visible par les autres appareils Bluetooth tant que vous avez activé le Bluetooth et que **Visibilité bluetooth** est réglé sur **Activé**.

1. Appuyez sur **Menu** → **Réglages** → **Bluetooth** → **Visibilité bluetooth**.
2. Sélectionnez **Activé** pour rendre votre téléphone visible à d'autres appareils ou **Désactivé** pour le rendre invisible.

Équipement couplé

Affichez les appareils déjà appairés et appairez les nouveaux.

1. Appuyez sur **Menu** → **Réglages** → **Bluetooth** → **Équipement couplé**.

2. Pour rechercher et appairer un appareil Bluetooth à proximité, appuyez sur **Ajout nouvel équipement** → **OK**.
3. Assurez-vous que l'appareil auquel vous souhaitez vous connecter est à votre portée, visible et en mode d'appariement.
4. Attendez que la recherche affiche l'appareil souhaité et appuyez sur **Arrêt** une fois trouvé pour arrêter la recherche.
5. Sélectionnez l'appareil souhaité et appuyez sur **Couplage** pour vous connecter. La connexion à un autre appareil Bluetooth peut requérir un mot de passe ou nécessiter de confirmer une clé partagée.
6. Vous pouvez également voir la liste des appareils déjà appairés. Sélectionnez l'appareil et appuyez sur **≡** pour accéder aux options de l'appareil.
 - **Connecter/Terminé** pour connecter/déconnecter l'appareil sélectionné.
 - **Renommer(1-20)** pour modifier le nom d'un appareil Bluetooth connecté.
 - **Effacer** pour supprimer l'appareil de la liste.
 - **Tout effacer** pour supprimer tous les appareils de la liste.
 - **Propriétés des équipements** pour afficher des informations détaillées sur l'appareil, par ex. le numéro de l'appareil (l'adresse MAC), le type d'appareil et le service pris en charge (les profils Bluetooth).

Transfert de fichiers

1. Appuyez sur **Menu** → **Réglages** → **Bluetooth** → **Transfert de fichiers**.
2. Visualisez les fichiers en cours de transfert par Bluetooth.

Le nom de mon bluetooth

1. Appuyez sur **Menu** → **Réglages** → **Bluetooth** → **Le nom de mon bluetooth**.
2. **DFC-0520** s'affiche.
3. Modifiez le nom.
4. Appuyez sur **Sauvegarder** pour enregistrer le nom de l'appareil. Ce nom devrait maintenant apparaître pour les autres appareils Bluetooth.

Mémoire

Vous pouvez envoyer et recevoir des fichiers via Bluetooth. Ici, vous pouvez définir l'emplacement de stockage pour les fichiers reçus par Bluetooth. Les fichiers reçus par Bluetooth sont normalement stockés dans les

dossiers correspondant au type de fichier et peuvent être affichés à l'aide du gestionnaire de fichiers, voir *Liste des dossiers*, p.39.

1. Appuyez sur **Menu** → **Réglages** → **Bluetooth** → **Mémoire**.
2. Les fichiers reçus via Bluetooth s'affichent.

Assistant de démarrage

Vous pouvez exécuter l'assistant de démarrage à tout moment.

Appuyez sur **Menu** → **Réglages** → **Assistant de démarrage** et sélectionnez le sujet que vous souhaitez modifier.

Boîte à outils SIM

Votre opérateur peut fournir certains services à valeur ajoutée.

Appuyez sur **Menu** → **Réglages** → **Boîte à outils SIM** → pour sélectionner la carte SIM (le cas échéant) pour les services fournis.

Mise à jour logicielle

Vérifiez régulièrement les mises à jour logicielles. Appuyez sur **Mise à jour logicielle** → **Recherche des mises à jour** pour vérifier si une mise à jour logicielle est disponible et l'effectuer. Sélectionnez-le pour télécharger la mise à jour. Le temps de téléchargement varie en fonction de la connexion Internet. Nous vous recommandons de toujours télécharger la dernière mise à jour du logiciel du téléphone pour bénéficier de performances optimales et des dernières améliorations. Votre connexion de données doit fonctionner pour pouvoir effectuer la mise à jour via le service firmware over-the-air (FOTA). Consultez *Données mobiles*, p.54 pour découvrir comment activer la connexion de données.

1. Appuyez sur **Menu** → **Réglages** → **Mise à jour logicielle**.
2. Appuyez sur **Recherche des mises à jour** → **Oui** pour vérifier si une mise à jour logicielle est disponible.
3. Appuyez sur **☰** pour les paramètres de mise à jour logicielle :
 - **Vérifier à nouveau** pour vérifier à nouveau si des packages de mise à jour doivent être téléchargés.
 - **Version Info** pour afficher les informations sur la version du logiciel.
 - **Notes de version** pour afficher des informations sur le package de mise à jour du logiciel.

4. Si une mise à jour est disponible, il vous sera demandé si vous souhaitez la télécharger. Appuyez sur **Oui** pour télécharger la mise à jour du logiciel.
5. Une fois le téléchargement terminé, appuyez sur **Oui** pour installer la mise à jour du logiciel.













IMPORTANT

Pendant une mise à jour, votre téléphone sera temporairement indisponible, y compris pour des appels d'urgence. Tous les contacts, photos, paramètres, etc. restent mémorisés dans le téléphone. N'interrompez pas le processus de mise à jour.









6. Une fois l'installation de la mise à jour du logiciel terminée, le téléphone redémarre automatiquement et vous devrez éventuellement saisir votre code PIN et/ou code de téléphone.
7. Appuyez sur **OK** pour terminer la mise à jour du logiciel.

Autres fonctions

Symboles d'état

 Intensité du signal	 Aucune couverture réseau
 Alarme active	 Niveau de charge de la batterie
 Vibreur seul	 Transfert d'appel activé
 Silence	 Bluetooth activé
 Message reçu sur votre répondeur	 Bluetooth connecté
 Casque branché	 Mode Avion activé
 Transmission de données	

Symboles principaux

 Chargeur connecté	 Chargeur débranché
 Erreur	 Question
 Avertissement	 Effectué (confirmation)
 En cours, veuillez patienter...	 Niveau de batterie faible
 Bouton d'appel d'assistance	

Consignes de sécurité



ATTENTION

L'appareil et les accessoires peuvent contenir de petites pièces. Gardez tout l'équipement hors de la portée des petits enfants.

Services réseau et coûts

Votre appareil est approuvé pour être utilisé sur les réseaux 4G LTE FDD 1 (2100), 3 (1800), 7 (2600), 8 (900), 20 (800), 28 (700) MHz, 4G LTE TDD 38 (2600), 40 (2300), 3G UMTS 1 (2100), 8 (900) MHz, 2G GSM 900/1800 MHz. Pour utiliser l'appareil, vous devez avoir un abonnement auprès d'un fournisseur de services.

L'utilisation des services réseau peut entraîner des coûts de trafic. Certaines fonctions du produit requièrent une prise en charge par l'opérateur du réseau et il est possible qu'un abonnement soit nécessaire à ces services.

Environnement opérationnel

Suivez les règles et les lois qui s'appliquent à votre région et éteignez toujours l'appareil partout où son utilisation est interdite ou risque de provoquer des interférences ou de présenter un danger quelconque (hôpitaux, avions, stations-services, écoles, etc.). Utilisez uniquement l'appareil dans sa position de fonctionnement normale.

Certains composants du téléphone sont magnétiques. L'appareil peut donc exercer une attraction sur les objets métalliques. Ne placez pas de cartes de crédit ou d'autres supports de stockage magnétiques à proximité du téléphone. Les informations qu'ils contiennent pourraient être effacées.

Appareils médicaux

Les équipements de transmission par signaux radioélectriques, notamment les téléphones mobiles, peuvent entrer en interférence avec les appareils médicaux mal protégés. Consultez un médecin ou le fabricant de l'appareil médical pour déterminer s'il est protégé correctement contre les signaux radioélectriques externes ou si vous avez des questions. Éteignez votre appareil dans les centres de soins médicaux où des avis en interdisent l'utilisation. Les centres hospitaliers ou de santé peuvent utiliser des équipements sensibles aux signaux radioélectriques externes.

Dispositifs médicaux implantés

Pour éviter d'éventuelles interférences, les fabricants d'implants médicaux recommandent de respecter une distance minimale de 15 cm() entre un appareil sans fil et le dispositif médical. Les personnes portant ces dispositifs :

- doivent toujours maintenir l'appareil sans fil à plus de 15 cm de leur dispositif médical ;
- ne doivent pas placer leur appareil dans une poche de chemise ;
- doivent tenir l'appareil sans fil contre l'oreille se trouvant à l'opposé du dispositif médical.

Si vous pensez qu'une interférence est susceptible de se produire, éteignez immédiatement l'appareil. Pour toute question concernant l'utilisation de votre appareil sans fil avec un dispositif médical implanté, consultez votre professionnel de santé.

Environnements potentiellement explosifs

Éteignez votre téléphone dans des zones où l'atmosphère présente des risques d'explosion. Respectez tous les panneaux et les instructions. Il s'agit notamment des zones où il est généralement recommandé d'arrêter le moteur de votre véhicule. Dans ces zones, des étincelles peuvent provoquer une explosion ou un incendie, causant des blessures corporelles graves, voire mortelles.

Éteignez votre appareil dans les stations-service et dans les endroits où des pompes à essence et des équipements de réparation automobile sont présents.

Observez strictement les restrictions d'utilisation d'équipements de transmission par signaux radioélectriques dans les dépôts de carburant, les zones de stockage et de distribution, les usines chimiques ou dans les endroits où sont utilisés des explosifs.

Les zones où l'atmosphère est potentiellement explosive sont souvent, mais pas toujours, signalées clairement. Il s'agit notamment de la zone située en dessous du pont des bateaux, des installations destinées au transfert ou au stockage de produits chimiques, des véhicules utilisant des gaz (tels que le propane ou le butane) et des zones dont l'air contient des produits chimiques ou des particules, comme du grain, de la poussière ou des poudres métalliques.

Batterie lithium-ion

Ce produit contient une batterie lithium-ion. Toute manipulation inadaptée de la batterie peut entraîner un risque de brûlures et d'incendie.



AVERTISSEMENT

Il existe un risque d'explosion si la batterie n'est pas correctement repositionnée. Pour éviter tout risque de brûlures ou d'incendie, ne tentez jamais de démonter, d'écraser ou de perforer la batterie, ne court-circuitiez pas les contacts externes, ne l'exposez pas à des températures supérieures à 60 °C (140 °F) et ne la jetez pas dans le feu ou dans l'eau. N'utilisez jamais une batterie endommagée ou gonflée. Apportez-la à un point de service ou à votre revendeur pour la faire vérifier avant de continuer à l'utiliser. Une batterie endommagée ou gonflée peut présenter un risque d'incendie, d'explosion ou de fuite, ou tout autre risque. Recyclez ou jetez les batteries usagées conformément aux réglementations locales ou au guide de référence fourni avec votre produit.

Protéger votre ouïe

Cet appareil a été soumis à des essais qui ont démontré sa conformité aux exigences de niveau de pression acoustique définies dans les normes EN 50332-1 et/ou EN 50332-2 en vigueur.



AVERTISSEMENT

Une exposition excessive à des sons forts peut endommager votre ouïe. Une exposition à des sons forts pendant que vous conduisez peut distraire votre attention et provoquer un accident. Écoutez la musique avec un casque à un niveau sonore modéré et ne placez pas l'appareil près de votre oreille lorsque vous utilisez le haut-parleur.

Appels d'urgence

IMPORTANT

Les téléphones mobiles utilisent des signaux radioélectriques, un réseau de téléphonie mobile, un réseau terrestre et des fonctions programmées par l'utilisateur. Ce qui signifie que la connexion ne peut pas être garantie en tout temps. C'est pourquoi il ne faut jamais se fier à un téléphone mobile pour les appels très importants, tels qu'en cas d'urgences médicales.

Véhicules

Il vous incombe de conduire votre véhicule en toute sécurité. N'utilisez jamais votre appareil portatif en conduisant, si la loi l'interdit.

Si vous devez passer ou répondre à un appel, arrêtez d'abord votre véhicule dans un endroit sûr.

Les signaux radioélectriques peuvent affecter les systèmes électroniques mal installés ou insuffisamment protégés dans les véhicules motorisés, tels que les systèmes d'injection électronique, de freinage ABS, de régulation de vitesse ou d'airbags. Pour obtenir plus d'informations sur votre véhicule ou tout équipement supplémentaire, consultez le fabricant ou son représentant.

Ne stockez pas ou ne transportez pas de liquides inflammables, de gaz ou de matériaux explosifs dans le même compartiment que l'appareil ou ses accessoires. Pour les véhicules équipés d'airbags : n'oubliez pas qu'un airbag se gonfle avec beaucoup de puissance.

Ne placez aucun objet, y compris des équipements de transmission sans fil intégrés ou portatifs, dans la zone située au-dessus de l'airbag ou dans sa zone de déploiement. Si des équipements de transmission sans fil intégrés au véhicule sont mal installés et si l'airbag se déploie, ceci peut engendrer de graves blessures.

L'utilisation de votre appareil est interdite en avion. Éteignez-le avant de monter à bord. L'utilisation d'appareils sans fil dans un avion peut se révéler dangereuse pour le fonctionnement de l'avion et perturber les télécommunications. Cette utilisation peut également être illégale.

Protéger vos données personnelles

Protégez vos données personnelles et empêchez toute fuite ou tout abus d'informations sensibles.

- Lorsque vous utilisez votre appareil, pensez à sauvegarder les données importantes.

- Au moment de mettre votre appareil au rebut, sauvegardez toutes vos données, puis ré-initialisez votre appareil afin d'éviter toute mauvaise utilisation de vos informations personnelles.
- Contrôlez régulièrement vos comptes pour détecter toute utilisation suspicieuse ou non autorisée. Dès que vous observez un signe d'abus de vos informations personnelles, contactez votre opérateur pour effacer ou modifier les informations de votre compte.
- En cas de perte ou de vol de votre appareil, changez les mots de passe de vos comptes afin de protéger vos informations personnelles.

Entretien et maintenance

Votre appareil est un produit à la fine pointe de la technologie et doit être traité avec le plus grand soin. Les actes de négligence peuvent invalider la garantie.

- Gardez l'appareil à l'abri de l'humidité. La pluie, la neige, l'humidité et tous les types de liquide peuvent contenir des substances corrosives pour les circuits électroniques. Si l'appareil est mouillé, éteignez-le immédiatement, retirez la batterie et laissez l'appareil sécher complètement avant de la replacer.
- N'utilisez pas et ne stockez pas l'appareil dans un milieu sale ou poussiéreux. Les pièces amovibles et composants électroniques de l'appareil risquent d'être endommagés.
- Gardez l'appareil à l'abri de la chaleur. Des températures élevées peuvent réduire la durée de vie des composants électroniques, endommager la batterie et déformer ou faire fondre certains composants en plastique.
- Gardez l'appareil à l'abri du froid. Lorsque l'appareil se réchauffe jusqu'à une température normale, de la condensation peut se former à l'intérieur, ce qui risque d'endommager les circuits électroniques.
- Toute modification non autorisée peut endommager l'appareil, enfreindre les réglementations et annuler la garantie. N'essayez pas d'ouvrir l'appareil d'une autre manière que celle indiquée dans le manuel de réparation, voir doro.com/repair.
- Ne faites pas tomber l'appareil et ne le secouez pas. Si l'appareil n'est pas manipulé avec soin, les circuits et la mécanique de précision peuvent être endommagés.
- N'utilisez pas de produits chimiques ou de détergents pour nettoyer l'appareil. Utilisez un chiffon doux légèrement humide.
- N'insérez aucun objet métallique dans les ports de l'appareil. Pour nettoyer un port, vous pouvez utiliser de l'air comprimé ou tapoter délicatement l'appareil contre votre main en orientant le port vers le bas.
- Ne tirez pas sur le câble lorsque vous débranchez un port car cela pourrait endommager le port, le câble ou le connecteur. Débranchez le connecteur.

Les recommandations s'appliquent à votre appareil ainsi qu'à la batterie et à tout autre accessoire. Si l'appareil ne fonctionne pas correctement,

contactez votre revendeur ou l'assistance Doro. N'oubliez pas de vous munir du ticket de caisse ou d'une copie de la facture.

Garantie

Ce produit est garanti pour une période de 24 mois et les accessoires d'origine susceptibles d'être livrés avec l'appareil (la batterie, le socle chargeur ou le kit mains libres par exemple) pour une période de 12 mois, à compter de la date d'achat. En cas d'anomalie de votre appareil au cours de cette période, contactez votre revendeur. Pour toute intervention du service après-vente ou d'assistance pendant la période de garantie, veuillez vous munir de votre preuve d'achat.

La garantie ne s'applique pas en cas de dysfonctionnement dû à un accident, à un incident ou à une détérioration similaire, à une pénétration de liquide, à une négligence, à une utilisation anormale, à un défaut d'entretien ou à d'autres causes relevant de la responsabilité de l'utilisateur. De plus, cette garantie ne s'appliquera pas en cas d'anomalie causée par un orage ou toute autre variation de tension. Par précaution, nous recommandons de débrancher le chargeur en cas d'orage.

Notez qu'il s'agit d'une garantie volontaire du fabricant conférant des droits supplémentaires. Elle n'affecte pas les droits statutaires des utilisateurs finaux.

Cette garantie ne s'applique pas en cas d'utilisation de batteries autres que les batteries originales DORO.

Garantie du système d'exploitation de l'appareil

L'utilisation de l'appareil implique l'acceptation d'installation des mises à jour logicielles du système d'exploitation fournies par Doro, dans les plus brefs délais .

En mettant à jour votre appareil, vous contribuez à sa sécurisation.

Doro gardera les mises à jour disponibles pendant toute la durée de la garantie légale, à condition que cela soit possible d'un point de vue commercial et technique.

Remarque :

- Dans certains cas, des mises à niveau régulières du système d'exploitation peuvent entraîner des retards dans les mises à jour de sécurité planifiées.
- Doro fera toujours son possible pour fournir les mises à jour de sécurité le plus rapidement possible aux modèles concernés. Le délai de livraison des correctifs de sécurité peut varier en fonction des régions, des variantes logicielles et des modèles.



ATTENTION

Si vous n'effectuez pas les mises à jour de votre appareil avoir été informé(e), vous risquez l'annulation de votre garantie. Pour plus d'informations sur le logiciel et la planification des mises à jour, consultez le site Web : doro.com/softwareupdates

Caractéristiques techniques

Bandes de réseau

(MHz) :

2G GSM	900, 1800
3G UMTS	1 (2100), 8 (900)
4G LTE FDD	1 (2100), 3 (1800), 7 (2600), 8 (900), 20 (800), 28 (700)
4G LTE TDD	38 (2600), 40 (2300)
Bluetooth (MHz) :	5.0, (2402 - 2480)
Taille de la carte SIM :	nano-SIM (4FF)
Capacité de la carte mémoire :	128 Go (microSD, microSDHC, microSDXC)
Dimensions :	107 mm x 56 mm x 20 mm
Poids :	131 g (avec batterie)
Batterie :	3.7 V/ 1150 mAh, batterie Li-ion
Charge :	USB-C, 5 V
Protection contre la poussière et l'eau :	IP54
Température ambiante de fonctionnement :	Min. : 0° C (32° F) Max. : 40° C (104° F)
Température ambiante en charge :	Min. : 0° C (32° F) Max. : 40° C (104° F)
Température de stockage :	Min. : -20° C (-4° F) Max. : 60° C (140° F)

Copyright et autres droits

Bluetooth® est une marque déposée de Bluetooth SIG, Inc.

vCard est une marque commerciale de Internet Mail Consortium.

microSD est une marque commerciale de SD Card Association.

Le contenu de ce document est fourni « tel quel ». Sous réserve des lois applicables, aucune garantie sous quelque forme que ce soit, explicite ou implicite, y compris, mais sans s'y limiter, les garanties implicites de qualité marchande et d'adéquation à un usage particulier, n'est accordée quant à l'exactitude, à la fiabilité ou au contenu du présent document. Doro se réserve le droit de modifier le présent document ou de le retirer à tout moment sans avis préalable.

Les autres noms de produits ou de sociétés mentionnés dans ce document peuvent être des marques commerciales de leurs propriétaires respectifs.

Tous les droits qui ne sont pas expressément accordés dans le présent document sont réservés. Toutes les autres marques commerciales appartiennent à leurs propriétaires respectifs.

Dans les limites prévues par la loi en vigueur, Doro et ses porteurs de licences ne peuvent en aucun cas être tenus responsables de toute perte de données ou de revenu, ou de tout dommage spécial, accidentel, consécutif ou indirect, peu importe sa cause.

Doro ne fournit aucune garantie et ne peut en aucun cas être tenu responsable quant au fonctionnement, au contenu ou au support aux utilisateurs finaux des applications tierces disponibles sur votre appareil. En utilisant une application, vous reconnaissez qu'elle est fournie en l'état. Doro ne fait aucune déclaration, ne fournit aucune garantie et ne peut en aucun cas être tenu responsable quant au fonctionnement, au contenu ou au support aux utilisateurs finaux des applications tierces disponibles sur votre appareil.

Copyright du contenu

La copie non autorisée de matériels protégés par des droits d'auteur est contraire aux dispositions des lois sur les droits d'auteur en vigueur aux États-Unis et dans les autres pays. L'appareil est prévu uniquement pour la copie de matériels non protégés par le copyright, de matériels dont vous détenez le copyright ou de matériels que vous êtes légalement autorisé(e) à copier. Si vous n'êtes pas sûr de votre droit de copier un matériel, veuillez contacter votre conseiller juridique.

Compatibilité avec les prothèses auditives

Remarque ! Pour une compatibilité avec une prothèse auditive, désactivez la connectivité Bluetooth.

Ce téléphone est compatible avec l'usage d'une prothèse auditive. La compatibilité avec les prothèses auditives ne garantit pas qu'une prothèse auditive spécifique fonctionnera avec un téléphone donné. Les téléphones mobiles sont dotés d'émetteurs radio susceptibles d'interférer avec les performances des prothèses auditives. L'usage de ce téléphone avec des prothèses auditives a été testé pour certaines technologies sans fil utilisées par le téléphone, mais il peut exister des technologies sans fil plus récentes dont l'utilisation avec les prothèses auditives n'a pas encore été testée. Pour garantir le bon fonctionnement d'une prothèse auditive spécifique avec ce téléphone, testez-les ensemble avant de faire l'acquisition de l'un ou l'autre.

La norme de compatibilité avec les prothèses auditives comprend deux types de classement :

- **M** : pour utiliser votre prothèse auditive sous ce mode, vérifiez qu'elle est réglée en mode M ou en mode de couplage acoustique et placez le combiné du téléphone près du microphone intégré dans la prothèse auditive. Pour des résultats optimaux, essayez d'utiliser le téléphone dans différentes positions par rapport à votre prothèse auditive. Par exemple, en plaçant le combiné légèrement au-dessus de l'oreille, les prothèses auditives munies de microphones placés derrière l'oreille peuvent présenter de meilleures performances.
- **T** : pour utiliser votre prothèse auditive sous ce mode, vérifiez qu'elle est réglée en mode T ou en mode de couplage par phonocapteur (ce mode n'est pas disponible sur toutes les prothèses auditives). Pour des résultats optimaux, essayez d'utiliser le téléphone dans différentes positions par rapport à votre prothèse auditive. Par exemple, placer le combiné légèrement sous l'oreille ou face à celle-ci peut présenter de meilleures performances.

Votre appareil satisfait au niveau nominal M3/T4.

Débit d'absorption spécifique (DAS)

Cet appareil est conforme aux normes de sécurité internationales concernant l'exposition aux fréquences radioélectriques. Votre appareil portable est un émetteur-récepteur radio. Il est conçu pour ne pas dépasser les limites d'exposition aux fréquences radio (champs électromagnétiques de fréquence radio) recommandées par les directives internationales de l'organisation scientifique indépendante ICNIRP (Commission internationale de protection contre les rayonnements non ionisants).

L'OMS (Organisation mondiale de la santé) a déclaré que les informations scientifiques actuelles n'indiquent pas le besoin de prendre des précautions particulières quelconques pour utiliser des appareils portables. Si vous souhaitez réduire votre exposition, elle recommande de limiter l'utilisation de ces appareils ou d'utiliser un dispositif mains libres pour éloigner l'appareil de votre tête et de votre corps.

Pour plus d'informations sur les valeurs de DAS (débit d'absorption spécifique) de votre appareil, veuillez lire la documentation fournie avec votre appareil.

Recyclage

Doro assume la responsabilité de l'ensemble du cycle de vie de ses produits, y compris de leur recyclage en fin de vie. Votre ancien produit peut encore être utile à quelqu'un d'autre et, s'il est arrivé en fin de vie, les matériaux qu'il contient peuvent être utilisés pour fabriquer de nouveaux produits. Nous vous recommandons de réutiliser, réparer ou remettre à neuf votre appareil et, si cela n'est pas possible, de le faire recycler conformément aux réglementations locales. N'oubliez pas non plus de recycler les autres anciens composants électroniques non utilisés que vous pourriez avoir.

Mise au rebut adaptée de ce produit



(Déchets d'équipements électriques et électroniques)
(Applicable dans les pays disposant de systèmes de collecte sélective)

La présence de ce marquage sur le produit, les accessoires ou le manuel indique que le produit et ses accessoires électroniques (p. ex. chargeur, casque, câble USB) ne doivent pas être mis au rebut avec les autres déchets ménagers. Pour éviter tout dommage nocif pour l'environnement ou pour la santé causé par une mise au rebut non contrôlée des déchets, veuillez séparer ces éléments des autres types de déchets et les recycler de manière responsable afin de favoriser la réutilisation durable des matériaux d'origine. Les particuliers doivent contacter le revendeur auprès de qui ils se sont procuré ce produit ou les autorités locales pour savoir où déposer ces éléments pour un recyclage respectueux de l'environnement. Les professionnels doivent contacter leur fournisseur et vérifier les termes du contrat d'achat. Ce produit et ses accessoires électroniques ne doivent pas être mélangés avec les autres déchets commerciaux à la mise au rebut. Ce produit est conforme RoHS.

Mise au rebut appropriée des batteries de ce produit



(Applicable dans les pays disposant de systèmes de collecte sélective)

La présence de ce marquage sur la batterie, le manuel ou l'emballage indique que la batterie contenue dans ce produit ne doit pas être mise au rebut avec les autres déchets ménagers. Si la batterie n'est pas mise au rebut correctement, ces substances peuvent causer des dommages à la santé ou à l'environnement.

Pour protéger les ressources naturelles et favoriser la réutilisation des matériaux, veuillez séparer les batteries des autres types de déchets et les recycler grâce au système de collecte de batteries gratuit local.

Déclaration de conformité UE

Doro déclare par la présente que l'équipement hertzien DFC-0520 (Doro Leva L20) est conforme aux directives : 2014/53/UE et 2011/65/UE, y compris la directive déléguée (UE) 2015/863 modifiant l'annexe II. Le texte intégral de la déclaration de conformité UE est disponible à l'adresse Internet suivante : www.doro.com/dofc.

Si un adaptateur secteur est fourni avec votre appareil :

Déclaration relative à l'écoconception, efficacité énergétique pour une alimentation électrique externe

Par la présente, Doro déclare que l'alimentation électrique externe de cet appareil est conforme à la réglementation de la Commission européenne (UE) 2019/1782 concernant les exigences en matière d'écoconception pour les alimentations électriques externes, en vertu de la directive 2009/125/CE.

Pour en savoir plus sur les exigences en matière d'écoconception, consultez la page Web suivante : www.doro.com/ecodesign

DFC-0520 (Doro Leva L20)

French

Version 2.0

©2024 Doro AB. All rights reserved.

www.doro.com



REV 22535 – STR 20240708