

Doro Leva L31

Norsk



Innhold

Oversikt	1
Gratulerer med anskaffelsen	2
Komme i gang.....	3
Pakke ut den nye telefonen	3
Sett inn SIM-kort, minnekort og batteri	3
Lade telefonen	5
Spare strøm	6
Slå telefonen på og av.....	6
Bli kjent med telefonen.....	8
Hjelpfunksjoner	8
Oppstartsveiviser.....	8
Utvendig display	8
Telefonindikatorer.....	8
Varslingspanel og statuslinje.....	8
Beskrivelser i dette dokumentet.....	9
Grunnleggende telefonbetjening.....	9
Skrive inn tekst 	11
Kompatibel med høreapparat.....	12
Koble telefonen til en datamaskin.....	13
Anrop.....	15
Foreta et anrop	15
Ringe fra telefonboken	15
Besvare et anrop	15
Anropsalternativer	15
Nødanrop	16
Samtaleinformasjon	16
Anropslogg	16
Kontakter	18
Legg til kontakt.....	18
Administrere kontakter i telefonboken	18
Administrere topp 10-kontakt	19
ICE (In Case of Emergency – i nødstilfeller) 	20
Trygghetsknapp.....	22
Ringe et trygghetsanrop.....	22
Trygghetsinnstillinger	22

Meldinger	25
Opprette og sende en tekstmelding (SMS)/bildemelding (MMS)	25
Lese og håndtere meldinger	26
Lage og sende en talemelding	26
Meldingsinnstillinger	27
Vær	32
Kamera	33
Alarm	35
Lommelykt	36
Organisator	37
Kalender	37
Kalkulator	38
Enhetskonvertering	38
Mine filer	38
Medier	40
Galleri	40
FM-radio	40
Lydopptaker	41
Innstillinger	42
Generelt	42
Skjerm	44
Sikkerhet	46
Anrop	48
Tilkoplinger	50
Lyd	54
Bluetooth®	56
Oppstartsveiviser	57
SIM-verktøy	57
Programvareoppdatering	58
Tilleggsfunksjoner	59
Symboler for status på displayet	59
Vis viktigste symboler	59
Sikkerhetsinstruksjoner	60
Nettverkstjenester og priser	60
Betjeningsmiljø	60
Medisinsk utstyr	60
Områder med eksplosjonsfare	61
Li-ion-batteri	61

Beskytt hørselen.....	61
Nødsamtaler.....	62
Kjøretøy.....	62
Beskytt personopplysningene dine og andre data.....	62
Pleie og vedlikehold.....	63
Garanti.....	64
Programvaregaranti for operativsystemet.....	64
Spesifikasjoner.....	65
Copyright og andre merknader.....	65
Kompatibel med høreapparat.....	66
Strålingsverdi (SAR).....	66
Resirkulering.....	67
Riktig kassering av produktet.....	67
Riktig kassering av batteriene i dette produktet.....	67
EU-samsvarserklæring.....	67
Hvis en strømadapter følger med enheten:.....	68

Oversikt

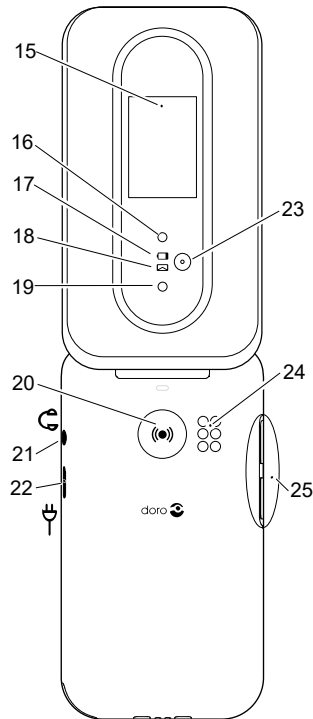
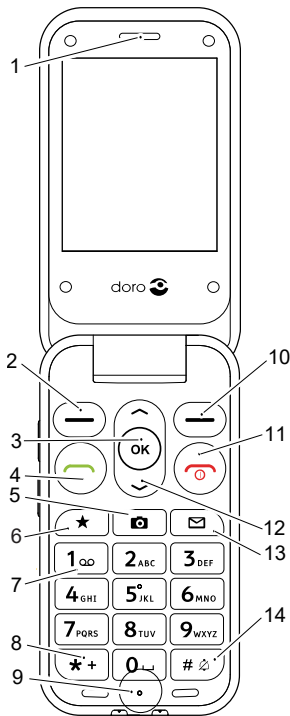

1. Høytaler
2. Venstre valgtast
3. **OK**-knapp
4. Anropsknapp
5. Kameranarvei
6. 10 mest brukte
7. Talepostkasse
8. Internasjonalt prefiks/symboler
9. Mikrofon
10. Høyre valgtast
11. Avslutt samtale/ **Slå på/av**
12. Navigeringstaster
13. Meldingssnarvei
14. Inntastingsmetode/stillemodus

15. Utvendig display
16. Kamerablits og lommelykt
17. Rødt lys = lavt batterinivå / lader
18. Grønt lys = ny melding / tapt anrop
19. Kameralinse
20. Trygghetsknapp
21. Hodesettkontakt
22. Ladekontakt
23. Andre mikrofon
24. Høytaler
25. Volumtaster
26. Bordlader (tilleggsutstyr)

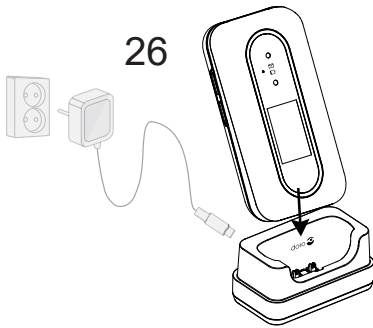

Merk! Noen av illustrasjonene kan avvike fra den faktiske enheten.

Elementene som følger med telefonen kan variere, avhengig av hvilken programvare og hvilket tilbehør som er tilgjengelig i din region eller som tilbys av din tjenesteleverandør. Du kan kjøpe ekstra tilbehør hos din lokale Doro-forhandler eller fra nettbutikken vår, www.doro.com. Tilbehøret som følger med, sikrer best mulig funksjonalitet med telefonen din.

Gratulerer med anskaffelsen

Doro Leva L31 er en flott klapptelefon som er enkel å bruke og har et eksternt display for nummervisning og varslinger. Det er lettere å ringe, sende meldinger og ta bilder ved hjelp av de godt separerte tastene med høy kontrast og skjermen på 2,8 tommer. Andre funksjoner inkluderer tydeligere samtaler med HD-stemme, mykt belegg for sikrere grep, HAC (kompatibilitet med høreapparat) og praktiske hurtigtaster til favorittkontakter, kamera og meldinger. Den har også en trygghetsknapp som kan brukes til å sende GPS-posisjon og varsle opptil fem venner eller slektninger hvis det er behov for hjelp.

Gå til www.doro.com eller kontakt brukerstøtte hvis du ønsker mer informasjon om tilbehør eller andre Doro-produkter.

Komme i gang

Når du får telefonen, må du konfigurere den før du kan ta den i bruk.

Tips: Husk å fjerne skjermbeskytteren før du begynner å bruke telefonen.

Pakke ut den nye telefonen

Det første trinnet er å pakke ut telefonen og kontrollere elementene og utstyret som følger med. Les gjennom bruksanvisningen for å gjøre deg kjent med utstyret og de grunnleggende funksjonene.

- Hvilke artikler som følger med enheten, og hvilket tilbehør som er tilgjengelig, kan variere avhengig av region eller tjenesteleverandør.
- Utseende og spesifikasjoner kan endres uten forvarsel.
- Du kan kjøpe ekstra tilbehør hos den lokale Doro-forhandleren.
- Forsikre deg om at tilbehøret er kompatibelt med enheten før du kjøper det.
- Bruk bare batterier og tilbehør som er godkjent for bruk med akkurat denne modellen. Hvis du kobler til annet utstyr, kan det medføre fare og føre til at telefonens typegodkjenning og garanti blir ugyldig.
- Hvilket tilbehør som er tilgjengelig kan endres avhengig av produksjonskapasitet. Du finner mer informasjon om tilgjengelig tilbehør på Doros nettsted.

Sett inn SIM-kort, minnekort og batteri

Holderne til SIM-kortet og minnekortet er plassert i batterirommet. Når du setter inn et kort i kortholderen, må du passe på at du ikke lager riper i metallkontaktene på kortene.

Fjern batteridekselet

VIKTIG

Slå av telefonen og koble fra laderen før du fjerner batteridekselet. Pass på at du ikke skader neglene når du løsner batteridekselet. Unngå å bøye eller vri batteridekselet så mye at det blir skadet.

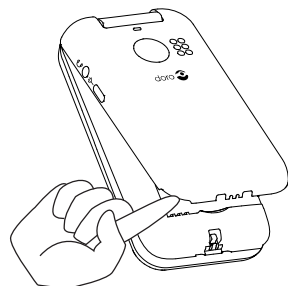

Sette inn SIM-kort og minnekort

Sett inn nano-SIM (4FF)-kortet ved å skyve det forsiktig inn i SIM-kortholderen. Pass på at kontaktflatene på SIM-kortet vender innover, og at det skrå hjørnet vender opp, som vist.

Pass på at du ikke riper opp eller bøyer kontaktflatene på SIM-kortet. Hvis det er vanskelig å fjerne / sette inn SIM-kortet, kan du bruke selvklebende tape på den synlige delen av SIM-kortet for å trekke det ut.

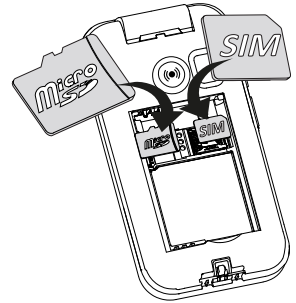

Du kan installere et valgfritt minnekort i telefonen for å øke lagringsplassen, slik at du kan lagre flere filer, bilder, videoer osv. Pass på at kontaktflatene på minnekortet vender innover, som vist ovenfor.

VIKTIG

Denne enheten godtar **nano-SIM-kort** eller **4FF**. Bruk av inkompatible SIM-kort kan skade kortet eller enheten, og kan ødelegge data som er lagret på kortet.

Bruk bare minnekort som er kompatible med denne enheten. De kompatible korttypene inkluderer **microSD**, **microSDHC**, **microSDXC** på maks 128 GB.

Inkompatible minnekort kan skade selve kortet og apparatet, og ødelegge eventuelle data som er lagret på kortet.

Sette inn batteriet

Sett inn batteriet ved å skyve det inn i batterirommet.

Sett på batteridekselet igjen.

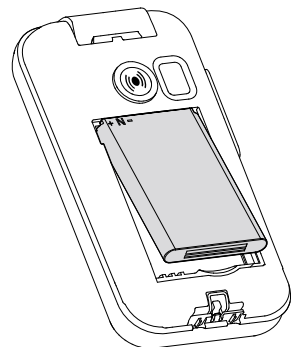





Lade telefonen

Selv om det kan være at telefonen leveres med tilstrekkelig batterinivå til at den kan slås på rett etter at du har pakket den ut, anbefaler vi at du lader den helt opp før du bruker den for første gang.



FORSIKTIG

Bruk bare batterier og tilbehør som er godkjent for bruk med akkurat denne modellen. Bruk av utstyr som ikke er godkjent kan medføre fare og føre til at telefonens typegodkjenning og garanti blir ugyldig.

Når batterinivået blir lavt, vises , og en varsel tone høres.  vises kort når laderen kobles til telefonen, og  vises når den kobles fra igjen. En animert ladeindikator vises under lading. Det tar ca. 3 timer å lade batteriet helt opp. Hvis telefonen er slått av når laderen kobles til telefonen, vises bare ladeindikatoren på displayet.  vises på skjermen når ladingen er fullført.

Lade via en stikkontakt

1. Koble USB-C-kontakten på ladekabelen til ladekontakten  på telefonen.
2. Koble den andre enden av ladekabelen til en USB-strømadapter som kobles til en stikkontakt.

Lade via en ladeholder (tilbehør)

1. Koble USB-C-kontakten på ladekabelen til bordladeren. Sett telefonen i bordladeren.
2. Koble den andre enden av ladekabelen til en strømadapter som kobles til en stikkontakt.

Merk! Av miljøhensyn leverer vi kanskje ikke ladere og USB-kabler sammen med alle produktene våre.

Enheten støtter lading med en USB-C-kabel og en USB-lader som er i samsvar med gjeldende nasjonale forskrifter og internasjonale og regionale sikkerhetsstandarder, for eksempel UKCA eller CE. Ikke bruk USB-ladere som ikke oppfyller gjeldende sikkerhetsstandarder. Effekten som leveres av laderen må være mellom 0.60 watt (minimum), som kreves av radioutstyret, og 2.75 watt (maksimum) for å oppnå maksimal ladehastighet. Du kan bruke USB-ladere med høyere effekt, men det vil ikke øke ladehastigheten.

USB-C-ladeporten har ikke lydfunksjonalitet, og støtter ikke tilkobling av et USB-C-hodesett.

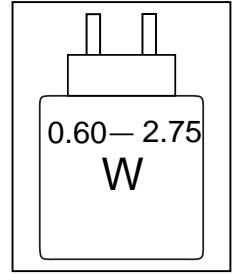

Spare strøm

Koble laderen fra enheten og trekk laderen ut av stikkontakten når batteriet er ferdig ladet. Skjermen slukkes etter en stund for å spare strøm. Trykk på en hvilken som helst knapp for å aktivere skjermen. Full batterikapasitet oppnås når batteriet har blitt ladet 3–4 ganger. Batteriene brytes ned over tid, og derfor vil hvile- og samtaletiden normalt bli redusert ved regelmessig bruk. Enheten kan bli varm ved langvarig bruk. I de fleste tilfeller er dette normalt.

Slå telefonen på og av

1. Hold inne  på telefonen for å slå den på eller av. Velg **OK** for å slå av.
2. Hvis SIM-kortet er gyldig, men beskyttet med en PIN-kode (Personal Identification Number), vises **PIN-kode:**. Tast PIN-koden, og trykk på **OK**. Slett oppføringer med **Fjern**.

Forsøk: viser antall gjenstående forsøk på å taste riktig PIN-kode. Når det ikke er flere forsøk igjen, må SIM-kortet låses opp med PUK-koden (Personal Unblocking Key).

Låse opp med PUK-kode

1. Tast PUK-koden, og trykk på **OK**. Slett oppføringer med **Fjern**.

2. Tast en ny PIN-kode og trykk på **OK**.
3. Tast inn den nye PIN-koden på nytt, og bekreft med **OK**.

Merk! Hvis PIN- og PUK-kodene ikke fulgte med SIM-kortet, kontakter du tjenesteleverandøren. Hvis du taster feil PUK-kode mer enn 10 ganger, blir SIM-kortet permanent låst.

Bli kjent med telefonen

Hjelpesfunksjoner

Bruk symbolene nedenfor til å veilede deg gjennom avsnittene i bruksanvisningen.



Syn



Håndtering



Hørsel



Sikkerhet

Oppstartsveiviser

Første gang du slår på enheten, startes en Oppstartsveiviser for å velge noen basisinnstillinger.

1. Velg ønsket språk og trykk på **OK**.
2. Velg hva slags innstilling du vil tilpasse. Du kan velge å justere én eller flere innstillinger ved å velge og trykke **OK**. Trykk på **Klar** når du er ferdig.
3. Du får en kort veiledning i bruken av telefonmenyen. Trykk på **Neste** for å gå gjennom veiledningen. Trykk på **Fullfør** for å avslutte veiledningen.

Utvendig display

Det utvendige displayet viser tiden, noen statusindikatorer og varsler om anrop, meldinger, osv. Hvis det utvendige displayet slås av, kan du holde inne en av volumtastene for å slå det på igjen. Se også *Utvendig display-innstillinger*, s.45.

Telefonindikatorer

Lysene på telefonlokket:

- Grønt lys når du har et nytt varsel for en melding, tapt anrop, osv.
- Lyser rødt når batterinivået er lavt og under lading.

Varslingspanel og statuslinje

Øverst på skjermen kan du se om det er kommet noen varsler.



Trykk **OK** for å åpne hovedmenyen og se hvilke applikasjoner som har en varslingslinje.

Øverst i hovedskjerm bildet kan du også se symbolene for status som nettverkssignalet styrke, batterinivået, Bluetooth-aktivitet og annet.

Beskrivelser i dette dokumentet

Beskrivelsene i dette dokumentet er basert på telefonens oppsett da den ble kjøpt. Instruksjonene starter vanligvis fra startskjermbildet. Trykk  for å gå til startskjermbildet. Noen beskrivelser er forenklet.

Pilen () indikerer neste trinn i trinn for trinn-instruksjoner.

Tips: Hvis du leser dette dokumentet digitalt, kan du når som helst klikke på   for å gå til innholdsfortegnelsen i dokumentet.

Grunnleggende telefonbetjening

Ring

- Slå et nummer eller besvare et innkommende anrop.
- Åpne anropsloggen.

Avslutte samtale / Slå på og av

- Avslutte samtaler eller gå tilbake til startskjermbildet.
- Langt trykk for å slå på eller av.

Alternativer

Trykk for å se flere tilgjengelige alternativer i den valgte menyen. I ulike menyer og funksjoner vises tilgjengelige alternativer for den aktuelle funksjonen. Prøv alltid å trykke på denne knappen for å utforske flere alternativer.

Tilbake

Gå tilbake til forrige skjermbilde.

Mer informasjon

Trykk for å få mer informasjon om alternativene i den valgte menyen.

Trygghetsalarm

Trykk for å ringe opp et trygghetsanrop.

Topp 10

Trykk  for å åpne Topp 10-kontaktene.

Velg ønsket kontakt og trykk . Se også *Administrere topp 10-kontakt*, s.19.

Kamera 📷

Trykk for å starte kamera-appen og ta et bilde eller en video.

Meldinger 📧

Trykk for å starte meldingsappen og sende en tekstmelding (SMS) eller en bildemelding (MMS).

Navigeringstaster 📱

- (A) Bruk **navigeringstastene** til å navigere.
- (B) Bruk **OK** til å åpne **Meny** og til å bekrefte handlinger.

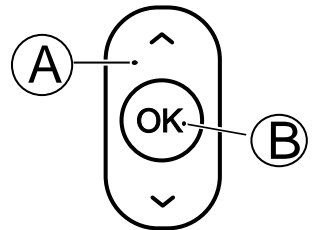

Hvilemodus

Når telefonen er klar til bruk, og du ikke har tastet inn noen tegn, er telefonen i hvilemodus.

Tips: Du kan når som helst trykke på  for å gå tilbake til hvilemodus.



Volumtaster

Bruk volumtastene til å justere lydstyrken under en samtale.

Se også *Volum* ⓘ, s.55 for mer informasjon.

Merk! Hvis du bruker høreapparat eller har vanskelig for å høre telefonen i støyende omgivelser, kan du justere telefonens lydoppsett. Se *Lydoppsett* ⓘ, s.54.

Stillemodus

Du kan også sette enheten i stillemodus: hold inne **#** til  vises. Hold inne **#** til  forsvinner for å aktivere ringe- og meldingstoner igjen. Se også *Ringetype*, s.55 for å slå av varsellyder.

Hodesett

Merk! Du må bruke et hodesett med 3,5 mm stereoplugg. USB-C-ladeporten har ikke lydfunksjonalitet, og støtter ikke tilkobling av et USB-C-hodesett.

Hvis du kobler til et hodesett, blir den innebygde mikrofonen i telefonen automatisk koblet ut. Hvis hodesettet er utstyrt med en svartast, kan du bruke denne tasten til å besvare og avslutte samtaler.



FORSIKTIG

Høyt volum ved bruk av hodesett kan føre til hørselsskade. Husk å justere lydstyrken når du bruker hodesett.

Skrive inn tekst

Skrive tekst manuelt

Velg tegn

- Trykk flere ganger på en talltast til ønsket tegn vises. Vent litt før du skriver inn neste tegn. Trykk på **Fjern** for å slette tegn.

Spesialtegn

1. Trykk på  for å se en liste med spesialtegn.
2. Velg ønsket tegn med **navigeringstastene** og trykk **OK** for å bruke det.

Bevege markøren i teksten

- Bruk **navigeringstastene** til å flytte markøren i teksten.

Store bokstaver, små bokstaver, tall og stavestøtte

- Trykk på  for å velge mellom tekst med stavestøtte, stor bokstav etter punktum, små bokstaver, store bokstaver og tall. For å bruke stavestøtte må ønsket språk velges. Se neste eller *Tastaturspråk*, s.43.

Skrive tekst med stavestøtte

På noen språk kan du bruke inntastingsmetoden stavestøtte, som bruker en ordbok til å foreslå ord. Se *Stavestøtte*, s.43 for informasjon om hvordan funksjonen aktiveres/deaktiveres.

- Trykk hver tast **én** gang, selv om tegnet som vises, ikke er det du ønsker. Ordboken foreslår ord ut fra tastene du har trykket.

Eksempel

1. Trykk **3**, **7**, **3**, **3** for å skrive ordet “Fred”. Fullfør ordet før du ser på forslagene.
2. Bruk **navigeringsstastene** til å flytte markøren for å vise de foreslåtte ordene.
3. Trykk **OK** og fortsett med neste ord.
Du kan også trykke **0** for å sette inn et mellomrom og fortsette med neste ord.
4. Hvis ingen av de foreslåtte ordene er riktige, bruker du manuell inntasting.

Merk! Se *Tastaturspråk*, s.43 for mer informasjon.

Nytt ord betyr at du kan skrive et ord manuelt hvis det ikke finnes i ordlisten. Det angitte ordet vil imidlertid ikke bli lagret i ordboken for fremtidig bruk.

Inntastingsmodus

Trykk **#** for å endre inntastingsmodus.

■ En (eller språkkoden for det valgte språket)	Stor forbokstav med stavestøtte, der første bokstav er stor og påfølgende bokstaver samme ord er små.
■ en (eller språkkoden for det valgte språket)	små bokstaver med stavestøtte
■ EN (eller språkkoden for det valgte språket)	STORE BOKSTAVER med stavestøtte
✎ Abc	Stor forbokstav
✎ abc	små bokstaver
✎ ABC	STORE BOKSTAVER
✎ 123	Tall
Tastaturspråk	Velg for å endre skrivespråk. Se også <i>Tastaturspråk</i> , s.43

Kompatibel med høreapparat

Denne telefonen er kompatibel med høreapparat. Kompatibilitet med høreapparat er ingen garanti for at et bestemt høreapparat fungerer sammen med en bestemt telefon. Mobiltelefoner inneholder radiosendere som kan forstyrre høreapparatets funksjon. Denne telefonen er testet for bruk med høreapparater for noen av de trådløse teknologiene som brukes, men det

kan finnes nyere trådløs teknologi som ennå ikke er testet for bruk med høreapparater. Test funksjonen før du foretar et kjøp for å forsikre deg om at et bestemt høreapparat fungerer sammen med denne telefonen.

Standarden for høreapparaters kompatibilitet inneholder to typer klassifisering:

- **M:** Hvis du vil bruke høreapparatet i denne modusen, kontrollerer du at høreapparatet er satt i «M-modus» eller akustisk koblingsmodus og plasserer telefonmottakeren nær den innebygde mikrofonen i høreapparatet. Prøv telefonen i ulike posisjoner i forhold til høreapparatet for å oppnå best mulig resultat. Hvis du for eksempel holder mottakeren litt over øret, kan det gi bedre ytelse på høreapparater der mikrofonen er plassert bak øret.
- **T:** Hvis du vil bruke denne modusen, kontrollerer du at høreapparatet er satt i «T-modus» eller teleslynge-koblingsmodus. (Ikke alle høreapparater har denne modusen.) Prøv telefonen i ulike posisjoner i forhold til høreapparatet for å oppnå best mulig resultat. Hvis du for eksempel holder mottakeren litt under eller foran øret, kan det gi bedre ytelse.

Se også *Lydoppsett C*, s.54 om hvordan du kan justere telefonens lydinnstillinger.

Koble telefonen til en datamaskin

Koble telefonen til en datamaskin og for å overføre bilder og andre filtyper. Bruk en USB-kabel mellom telefonen og en datamaskin. Fra filutforskeren på datamaskinen kan du dra og slippe innhold mellom telefonen og datamaskinen.

Merk! Det kan være at opphavsrettsbeskyttet materiale ikke kan overføres.

Dra og slipp innhold mellom telefonen og en datamaskin

1. Koble til telefonen med en USB-kabel.
2. Vent til telefonen eller minnekortet vises som en ekstern disk i filutforskeren.
3. Dra og slipp de valgte filene mellom telefonen og datamaskinen.

Merk! Du kan overføre filer med en USB-kabel til de fleste enheter og operativsystemer som støtter USB-masselagring.

Koble fra USB-kabelen på en trygg måte



1. Husk å bruke funksjonen for trygg fjerning av maskinvare.

2. Koble fra USB-kabelen.

Merk! Datamaskinens instruksjoner kan variere avhengig av operativsystemet. Se dokumentasjonen for datamaskinens operativsystem hvis du vil vite mer.





Anrop

Foreta et anrop

1. Tast telefonnummeret inkludert retningsnummer. Slett med **Fjern**.
2. Trykk på  for å ringe opp.
3. Trykk  for å avslutte samtalen.

Tips: I internasjonale samtaler bruker du alltid + foran landskoden for at det skal fungere best mulig. Trykk  to ganger for å angi det internasjonale prefikset +.

Ring fra telefonboken

1. Trykk  for å åpne telefonboken.
2. Bla gjennom telefonboken, eller hurtigsøk ved å trykke tasten som tilsvarende første bokstav i oppføringen. Se *Skrive inn tekst* , s.11.
3. Trykk **OK** for å velge en oppføring, og trykk deretter på  for å ringe opp den valgte oppføringen.
Du kan også trykke på  for å ringe direkte.
4. Trykk  for å avbryte samtalen.

Besvare et anrop

1. Åpne telefonen for å svare.
Se *Svarmodus*, s.50 for å besvare et innkommende anrop ved å åpne klaffen.
2. Trykk  for å avslutte samtalen.

Tips: Trykk på en av volumtastene for å dempe ringesignalet midlertidig når det ringer.

Anropsalternativer

Mikrofon av



Under en samtale kan du trykke  → **Demp** for å deaktivere mikrofonen. Trykk  → **Slå på lyden** for å aktivere mikrofonen igjen.

Høytaler

Under en samtale kan du trykke på den høyre programtasten **Høytaler** for å aktivere høytalermodus. Snakk tydelig inn i telefonmikrofonen med en avstand på maksimalt 1 m. Trykk på den høyre programtasten **Høytaler** for å deaktivere høytalermodus.

Alternativer

Under en samtale gir alternativer-tastene () tilgang til tilleggsfunksjoner.

- **Nytt anrop** for å ringe et annet nummer. Når den andre deltakeren er tilkoblet, kan du trykke  igjen og deretter:
 - **Slå sammen anrop/Delt telefonkonferanse** for å slå sammen de to samtalene til en konferansesamtale og deretter dele dem opp igjen om nødvendig.
 - **Bytte** for å bytte mellom de to samtalene.
 - **Overfør** for å slå sammen de to samtalene og koble fra deg selv.
- **Sett samtalen på vent/Hent samtale** for å hente eller sette den pågående samtalen på vent.
- **Demp** for å deaktivere mikrofonen. Se ovenfor.
- **Avsl. enk.s.** for å avslutte den pågående samtalen (samme som .
- **Avslutte alle samtaler** for å avslutte alle pågående samtaler.

Merk! For innstillinger i forbindelse med oppringning, se *Anrop*, s.48

Nødanrop

Så lenge telefonen er slått på, er det mulig å foreta et nødanrop ved å taste nødnummeret til den lokale sentralen etterfulgt av .

Noen nettverk godtar anrop til nødnummer uten gyldig SIM-kort. Kontakt teleoperatøren hvis du vil vite mer.

VIKTIG

Mobiltelefoner bruker radiosignaler, mobiltelefonnettverket, bakkenettverket og brukerprogrammerte funksjoner. Dette betyr at forbindelse ikke kan garanteres i alle situasjoner. Derfor må du aldri stole på mobiltelefonen alene når det gjelder viktige samtaler, for eksempel medisinske nødssituasjoner.

Samtaleinformasjon

Mens en samtale pågår, vises utgående eller innkommende telefonnummer, samt samtalens varighet. Hvis den som ringer har hemmelig nummer, vises **Privat** eller **Ukjent**.

Anropslogg

Besvarte, tapte og foretatte anrop lagres i en kombinert anropslogg.

1. Trykk .

Du kan også trykke **OK** →  **Anropslogg**.

2. Anrop vises på følgende måte avhengig av anropstype:



Innkommende anrop



Utgående anrop



Tapt anrop



3. Velg ønsket oppføring og trykk på  for å ringe.



Eller velg en oppføring og trykk på  for å:

- **Detaljer** for å vise informasjon om det valgte anropet.
- **Ring** for å ringe opp det valgte nummeret / den valgte kontakten.
- **Send melding** for å sende en tekstmelding.
- **Legge til kontakter** for å lagre nummeret i kontaktene.
 - **Legge til ny kontakt** for å legge til nummeret som en ny kontakt.
 - **Legg til i eksisterende kontakt** for å legge til nummeret i en eksisterende kontakt.
- **Legge til svarteliste/Fjerne fra svarteliste** for å blokkere / oppheve blokkering av nummeret. Du vil ikke motta anrop eller meldinger fra et blokkert nummer. Se *Svarteliste*, s.47.
- **Slett** for å slette den valgte oppføringen i anropsloggen.
- **Slett alle** for å slette alle oppføringer i anropsloggen.





Kontakter

Legg til kontakt

1. Trykk  for å åpne  **Kontakter** → **Legg til kontakt** og velg hvor den skal lagres.
2. Velg **Velg bilde** og trykk **OK** legge til et bilde for kontakten.
3. Angi **Navn**, **Mobilnummer**, **Hjemmenummer**, **Arbeidstelefon**. Du kan også velge en egen ringetone for anrop fra den valgte kontakten.
4. Trykk **Lagre**.

Tips: I internasjonale samtaler bruker du alltid + foran landskoden for at det skal fungere best mulig. Trykk  to ganger for å angi det internasjonale prefikset +. Det er smart å alltid lagre kontaktene dine med + foran landskoden, også for lokale/innenlandske kontakter, slik at du enkelt kan ringe dem også når du er i utlandet. Trykk  flere ganger for å inkludere følgende i tallet: **P** (for en pause på 3 sekunder i oppringingen) eller **W** (for å vente til du trykker **Send**).

Administrere kontakter i telefonboken

1. Trykk  for å åpne  **Kontakter**.
2. Velg en kontakt, og trykk :
 - **Legg til kontakt** for å legge til en oppføring i telefonboken.
 - **Rediger** for å redigere kontakten. Når du er ferdig, trykker du **Lagre**.
 - **Søk i kontakter** for å søke etter en kontakt.
 - **Legg til Topp 10** for å angi oppføringen som en av de første kontaktene som vises i telefonboken.
 - **Slett** for å slette den valgte kontakten. Trykk **Ja** for å bekrefte.
 - **Slett flere** for å slette flere kontakter. Velg kontaktene eller søk etter og velg kontaktene du vil slette. Du kan også trykke  → **Merk alle** for å velge alle kontakter. Bekreft med **OK** for å slette de valgte kontaktene.
 - **Kopier kontakter** kopiere kontakter fra/til telefonen og SIM-minnet.
 - **Kopier fra:** velg hvor du vil kopiere fra.
 - **Kopier til:** velge hvor kontaktene skal kopieres til.
 - Trykk på **Kopiere** for å velge kontaktene som skal kopieres. Bruk **Merk alle** for å velge alle kontakter.
 - Trykk på  → **OK** for å starte kopieringen.

- **Sende vKort** for å sende den valgte kontakten i telefonboken som et vCard via valgt metode.
 - **Send melding** for å sende en melding. Se *Opprette og sende en tekstmelding (SMS)/bildemelding (MMS)*, s.25.
 - **Eiers nummer** dette kan være forhåndsinnstilt av tjenesteleverandøren. Hvis ikke, kan du angi navnet og nummeret som er tilordnet SIM-kortet ditt.
 - **Hurtigvalgkontakter** for å angi hurtignumre til **2** - **9**. Velg det ønskede hurtignummeret og legg til / erstatt / fjern kontakter. Hold inne den tilsvarende tasten for å bruke hurtigoppringning.
 - **Minnestatus** for å se minnestatus for telefonboken.
 - **Import/Eksport** for å kopiere kontakter fra/til telefonen og minnekortet.
 - **Importer kontakter** for å kopiere kontakter til telefonboken fra internminnet eller SD-kortet. Velg hvor du vil importere kontaktene fra, og velg deretter kontaktene. Trykk **OK** for å importere.
 - **Eksporter kontakter** for å kopiere kontakter fra telefonboken til internminnet eller SD-kortet. Velg kontaktene du vil eksportere, og velg deretter hvor kontaktene skal lagres.
3. Du kan også velge en enkeltkontakt og trykke **OK**, og deretter trykke **☰** :
- **Rediger** for å redigere kontakten. Når du er ferdig, trykker du **Lagre**.
 - **Slett** for å slette den valgte kontakten. Trykk **Ja** for å bekrefte.

Administrere topp 10-kontakt

En topp 10-kontakt er en av de første 10 kontaktene som vises i telefonboken. Se informasjon om hvordan du bruker dem i *Topp 10 ★*, s.9.

1. Trykk **★** og velg en av de tomme oppføringene, og trykk **Legg til**.
2. Bla gjennom telefonboken og trykk **Velg**.
3. Hvis det ikke er et bilde tilknyttet den valgte kontakten, blir du spurt om du vil legge til et. Velg **Ja** hvis du vil legge til et bilde, eller **Nei** hvis ikke. Ferdig

Hvis du vil redigere eller slette en eksisterende oppføring, velger du den og trykker **☰ → Endre** eller **Fjern**.



Trykk **☰ → Visningsmodus** og velg **Liste** eller **Singel** for å endre visningsmodus.

Tips: Visningsmodus → Singel kan være nyttig sammen med et tilknyttet bilde hvis du synes det er lettere å huske et bilde i stedet for et navn.

ICE (In Case of Emergency – i nødtilfeller) ♥

Førstehjelpspersonell kan finne tilleggsinformasjon, for eksempel medisinske opplysninger, fra telefonen din  **ICE** i et nødtilfelle. I en akutt situasjon kan det være avgjørende å få disse opplysningene så raskt som mulig for å øke offerets sjanse for å overleve. Alle felter er valgfrie, men jo flere opplysninger som oppgis, jo bedre.

ICE-informasjon eller nødinformasjon (In Case of Emergency) finner du i begynnelsen av telefonboken.

1. Trykk  for å åpne  **Kontakter** →  **ICE**.
2. Trykk **Mine opplysninger** → **Rediger** for å legge til eller redigere informasjon i hver oppføring.
 - **Navn** for å angi navnet ditt.
 - **adresse** for å angi boligadressen din.
 - **Mitt nummer** for å angi telefonnummeret ditt.
 - **Bursdag** for å angi fødselsdatoen din.
 - **Språk** for å angi ditt foretrukne språk.

Når du er ferdig med **Mine opplysninger**, trykker du **Lagre**.
3. Trykk **Min helse** → **Rediger** for å legge til eller redigere informasjon i hver oppføring.
 - **Tilstand** for å angi eventuelle medisinske forhold eller medisinsk utstyr (f.eks. diabetes, pacemaker).
 - **Allergier** for å angi kjente allergier (for eksempel penicillin, bistikk).
 - **Blodtype** for å angi din blodtype.
 - **Vaksinering** for å angi relevante vaksinasjoner.
 - **Medisin** for å angi medisin som du blir behandlet med.
 - **Forsikring** for å angi forsikringsselskap og polisenummer.
 - **Doktor** for å angi legens navn.
 - **Telefonnummer** for å angi legens telefonnummer.

Når du er ferdig med **Min helse**, trykker du **Lagre**.
4. Trykk **ICE-kontakt** → **Rediger** for å legge til eller redigere informasjon i hver oppføring.

Merk! Du kan legge til 2 **ICE-kontakt**.

- **Navn** for å angi navnet til ICE-kontakten.
- **Tilknytning** legg til kontakt fra telefonboken.
- **Telefonnummer** for å angi ditt ICE-kontaktnummer.

Gjenta trinnene for å legge til ytterligere en ICE-kontakt.

Når du er ferdig med **Mine opplysninger**, trykker du **Lagre**.

Trygghetsknapp

Hvis du trenger hjelp, gir trygghetsknappen enkel tilgang til forhåndsdefinerede **hjelperne**. Forsikre deg om at trygghetsfunksjonen er aktivert og konfigurert før bruk, angi mottakerne (**hjelperne**) i nummerlisten og rediger tekstmeldingen. Se *Trygghetsinnstillinger*, s.22.

Ringe et trygghetsanrop

FORSIKTIG

Telefonen settes i håndfrimodus når det aktiveres en nødsamtale. Unngå å holde apparatet nær øret når håndfrimodus er aktivert. Volumet kan være svært høyt.

1. Ved behov for hjelp holder du inne trygghetstasten i 3 sekunder, eller trykker den to ganger på 1 sekund.
Trygghetsanropet begynner etter en forsinkelse på 5 sekunder. I løpet av dette tidsrommet kan du stoppe en falsk alarm ved å trykke på .
2. Det blir sendt en trygghetstekstmelding (SMS) til alle **hjelperne**.

Merk! Denne må først aktiveres for å fungere. Se *Assistansemelding*, s.23.

3. Den første **hjelperen** i listen ringes opp. Hvis anropet ikke blir besvart innen et forhåndsvalgt tidsrom (standarden er 25 sekunder), ringes neste nummer. Anropene gjentas tre ganger eller til anropet besvares, eller til du trykker på .

Merk! Enkelte private sikkerhetselskaper godtar automatiske anrop fra sine kunder. Kontakt alltid sikkerhetselskapet før du bruker nummeret deres.

Trygghetsinnstillinger

Aktivering

Aktiver trygghetsfunksjonen med trygghetstasten.

1. Trykk på **Meny** → **Trygghetsalarm** → **Aktivering**:
 - **På normal** for å holde inne tasten i ca. 3 sekunder, eller trykk den to ganger innen 1 sekund.
 - **På (3)** for å trykke tasten 3 ganger innen 1 sekund.
 - **Av** for å deaktivere trygghetstasten.

Hjelpere

Legg til numre i listen som ringes opp når trygghetstasten trykkes.

VIKTIG

Informér alltid mottakerne i nummerlisten om at de står på listen med dine trygghetskontakter.

1. Trykk på **Meny** → **Trygghetsalarm** → **Hjelpere**.
2. Trykk **Legg til** → **Manuelt** for å legge til navn/numre manuelt. Du kan også trykke **Kontakter** for å legge til en kontakt fra telefonboken.
3. Trykk **Lagre** for å bekrefte.

Tips: Hvis du vil redigere eller slette en oppføring, velger du den med OK. Trykk på **☰** → **Rediger** eller **Slett som hjelper**.

Assistansemelding

En tekstmelding kan sendes til mottakerne (**hjelperne**) i nummerlisten når du trykker på trygghetsknappen.

1. Trykk på **Meny** → **Trygghetsalarm** → **Assistansemelding**.
2. Merk av for **Send SMS** for å aktivere sending av trygghetsmeldingen.

Merk! Det er nyttig for mottakeren av trygghetsmeldingen hvis du nevner at det er en trygghetsmelding, og at den kommer fra deg. Informér alltid mottakerne i nummerlisten om at de står oppført som trygghetskontakter (**hjelperne**) for deg.

Eksempel: "Dette er en nødmelding fra Ola Nordmann."

3. Bla ned til meldingsfeltet og skriv meldingen.
4. Trykk **Lagre** for å lagre meldingen.

Posisjons SMS

VIKTIG

Hvis funksjonen er aktivert, bruker posisjons-SMS datatjenester, og det kan påløpe ekstra kostnader avhengig av dataabonnementet ditt. Vi anbefaler at du kontrollerer dataprisene i abonnementet ditt hos teleoperatøren.

Denne funksjonen sender en tekstmelding med brukerens posisjon til mot-takerne i nummerlisten ved et trygghetsanrop. Meldingen inneholder dato, klokkeslett og posisjonsinformasjon for Doro-brukeren. Hvis posisjonen ikke kan fastslås, inneholder meldingen siste kjente posisjon.

1. Trykk på **Meny** → **Trygghetsalarm** → **Posisjons SMS**.
2. Velg **På** for å aktivere sending av posisjonsmeldingen.

Signaltype

Velg varslingssignaltype for trygghetssekvensen.

1. Trykk på **Meny** → **Trygghetsalarm** → **Signaltype**:
 - **Høy** for å bruke høye signaler (standard).
 - **Lav** for å bruke ett lavt signal.
 - **Stille** ingen lydvarsling, som et vanlig anrop.

Trykk på **OK** for å velge ønsket signaltype.

Oppringingsvarighet



Velg hvor lenge telefonen skal ringe opp nummeret til en hjelper før den går videre til neste nummer på listen. Sett oppringingstiden til å være kortere enn aktiveringstiden for en telefonsvartjeneste.

1. Trykk på **Meny** → **Trygghetsalarm** → **Oppringingsvarighet**.
2. Velg hvor mange sekunder telefonen skal ringe til en hjelper før den går videre til neste nummer på listen. Trykk **OK** når du er ferdig.



Meldinger

Opprette og sende en tekstmelding (SMS)/bildemelding (MMS)

En tekstmelding (SMS) er en kort informasjonsmelding som kan sendes til andre mobiltelefoner. En bildemelding (MMS) kan inneholde tekst og medier som bilder, lydopptak og videoer. Meldingsinnstillingene for de fleste større tjenesteleverandørene er allerede lagt inn fra starten av.

1. Trykk **Meny** →  **Meldinger** → **Skriv**.
Du kan også trykke på snarveistasten  → **Skriv**.
2. Trykk  og velg en mottaker og et nummer med **Velg/OK** fra kontaktene dine. Trykk **Klar** når du er ferdig.
Du kan også angi et nummer for å legge til en mottaker manuelt, og trykke **OK** når du er ferdig.

Merk! Hvis du velger å legge til flere mottakere, blir du belastet for hver mottaker.

3. Gå til meldingsfeltet og skriv meldingen din. Se *Skrive inn tekst* , s.11.
4. Trykk  for flere alternativer:

- **Legg til bilde** for å bruke kameraet til å ta et bilde eller legge til et bilde fra galleriet.





Merk! Hvis du legger til mer enn ett bilde, blir de neste bildene nedskalert av telefonen. Du får best kvalitet på bildene hvis du bare sender ett bilde per melding.

- **Legge til talemelding** for å legge til en innspilt talemelding.
- **Legg til video** for å bruke kameraet til å ta opp en video.
- **Legge til emne** for å angi et emne.
- **Legg til kontakt** for å legge til en kontakt fra telefonboken som en vcf-fil.
- **Legg til lydfil** for å legge til lydopptak fra biblioteket.
- **Forhåndsvis** for å forhåndsvis meldingen før den sendes.
- **Legg til** for å legge til flere elementer i meldingen.
- **Fjerne vedlegg** for å fjerne ett eller flere elementer fra meldingen.
- **Lagre som utkast** for å lagre den gjeldende meldingen for å sende den senere.

- Trykk **Send** for å sende meldingen.





Lese og håndtere meldinger

Innboks, Utkast, Sendt og Utboks

- Trykk **Meny** →  **Meldinger**.
Du kan også trykke på snarveistasten .
- Velg **Innboks**, **Utkast**, **Sendt** eller **Utboks**.
- Trykk  for flere meldingsalternativer:
 - Ring** for å ringe opp det valgte nummeret / den valgte kontakten.
 - Detaljer** for å vise meldingsdetaljene.
 - Framover** for å videresende meldingen. Rediger meldingen (hvis du vil) og legg til mottaker, og trykk deretter **OK** for å sende.
 - Slett** for å slette den aktuelle enkeltmeldingen.
 - Slett alle** for å slette alle meldinger.
 - Legge til kontakter** for å lagre nummeret i en ny eller eksisterende kontakt.
- Velg en enkeltmelding og trykk **OK** for **Åpne** å vise den.
- Trykk  for å åpne de samme alternativene som over, og i tillegg:
 - Spill av** for å vise en multimediamelding.
 - Lagre mediafiler** for å lagre et medievedlegg.

Lage og sende en talemelding

En talemelding er en kort, innspilt talemelding som kan sendes til andre mobiltelefoner. Lengden på talemeldingen avhenger av tjenesteleverandøren, men er vanligvis ikke mer enn ca. 13 sekunder.

- Trykk **Meny** →  **Meldinger** → **Talemelding**.
Du kan også trykke på snarveistasten  → **Talemelding**.
- Taleopptaket starter umiddelbart. Snakk tydelig inn i telefonmikrofonen med en avstand på maksimalt 1 m.
 - Trykk **OK** for å sette opptaket på pause (**||**), og trykk **OK** for å gjenoppta (**●**) opptaket.
 - Trykk  for å stoppe opptaket.
- Trykk  og velg en mottaker og et nummer fra kontaktene dine. Trykk **Klar** når du er ferdig.

Du kan også angi et nummer for å legge til en mottaker manuelt, og trykke **OK** når du er ferdig.

Merk! Hvis du velger å legge til flere mottakere, blir du belastet for hver mottaker.

4. Gå til meldingsfeltet og skriv meldingen din. Se *Skrive inn tekst* , s.11.
5. Trykk **Send** for å sende meldingen.

Meldingsinnstillinger

SMS (tekstmelding)

Meldingssenter

Tekstmeldinger krever et nummer til en meldingssentral. Dette nummeret stilles vanligvis inn automatisk i telefonen. Du får dette nummeret fra teleoperatøren.

1. Trykk **Meny** →  **Meldinger** → **Innstillinger** → **SMS** → **Meldingssenter**.
2. Trykk på **OK** og angi nummeret til servicesenteret.

Merk! Nummeret til servicesenteret er vanligvis forhåndsinnstilt på SIM-kortet, og det er kanskje ikke mulig å endre det.

3. Trykk **OK** for å bekrefte.

Melding gyldighetsperiode

En tekstmelding (SMS) lagres midlertidig i SMS-sentralen hvis mottakerens mobiltelefon er frakoblet. Det er mulig å spesifisere en gyldighetsperiode for tekstmeldingen. Dette betyr at tekstmeldingen slettes fra SMS-sentralen etter en stund og ikke blir videresendt til mottakerens mobiltelefon når den blir tilkoblet igjen.

1. Trykk **Meny** →  **Meldinger** → **Innstillinger** → **SMS**.
2. Angi **Melding gyldighetsperiode**.

Merk! Det er vanligvis ikke nødvendig å endre denne innstillingen.

Leveringsrapport

Du kan velge om telefonen skal varsle deg når tekstmeldingen er kommet frem til mottakeren.

Merk! Kontakt teleoperatøren for å få mer informasjon om abonnementskostnader før du aktiverer dette.

1. Trykk **Meny** →  **Meldinger** → **Innstillinger** → **SMS**.
2. Merk av for **Leveringsrapport** med **OK** for å aktivere.

Foretrukket lagringsplass

Velg foretrukket lagringsplass for meldingene dine.

1. Trykk **Meny** →  **Meldinger** → **Innstillinger** → **SMS** → **Foretrukket lagringsplass**.
2. Velg for å lagre meldingene på **Telefon** eller **SIM**.

SMS påminnelse

Påminnelsesfunksjonen varsler deg en gang hvis du ikke har sett meldingene dine innen 10 minutter etter at du mottok dem.

1. Trykk **Meny** →  **Meldinger** → **Innstillinger** → **SMS**.
2. Merk av for **SMS påminnelse** med **OK** for å aktivere.

Inndatametode

Med Inntastingsmetode kan du velge å skrive tekstmeldinger med spesielle, landsspesifikke tegn (Unicode) eller å skrive dem med enklere tegn. **Auto** gir mulighet for spesialtegn. Spesialtegn tar mer plass, og størrelsen på hver melding kan reduseres til 70 tegn. **GSM-alfabet** konverterer eventuelle spesialtegn til vanlige alfabetiske tegn, f.eks. blir Î endret til I. Hver melding kan inneholde 160 tegn.

1. Trykk **Meny** →  **Meldinger** → **Innstillinger** → **SMS** → **Inndatametode**.
2. Velg inntastingsmetode:
 - **Auto** (standard) for å tillate spesialtegn om nødvendig, men hver melding kan begrenses til 70 tegn.
 - **GSM-alfabet** for å konvertere eventuelle spesialtegn til vanlige alfabetiske tegn.

Minnestatus

Vis hvor my minneplass som er brukt på SIM-kortet og i telefonminnet.

1. Trykk **Meny** →  **Meldinger** → **Innstillinger** → **SMS** → **Minnestatus**.
2. Vis hvor my minneplass som er brukt på SIM-kortet og i telefonminnet.

MMS (multimedie-/bildemelding)

Merk av / fjern avmerkingen for funksjonene etter ønske.

1. Trykk **Meny** →  **Meldinger** → **Innstillinger** → **MMS** → **MMS-konto**:

2. Velg tjenesteleverandøren og trykk **OK** for å aktivere MMS-kontoen.
3. Trykk **☰** for følgende alternativer:

Disse innstillingene er nødvendige for å bruke bildemeldinger. Innstillingene for bildemeldinger fås fra din tjenesteleverandør. De kan bli sendt til deg automatisk.



 - **Ny forbindelse:** Følg trinnene nedenfor hvis tjenesteleverandøren ikke står på listen. Kontakt tjenesteleverandøren for å få riktige innstillinger.
 - **Navn** for å legge til kontonavn.
 - **Brukernavn** for å legge til brukernavn.
 - **Passord** for å legge til passord.
 - **Tilgangspunkt** for å legge til APN (Access Point Name).
 - **Aut.type** for å angi typen godkjenning som skal brukes hvis tjenesteleverandøren har et APN med brukernavn og passord.
 - **IP-type** for å angi protokollen som enheten må bruke for å få tilgang til Internett via mobildata.
 - **Port** for å legge til en proxy-adresse for gateway.
 - **Port** for å legge til proxy-port for gateway.
 - **Hjemmeside** for å legge til webside.
 - **Avanserte innstillinger** for mer avanserte innstillinger:
 - **DNS-adresse** for å legge til en DNS IP-adresse for tjenesteleverandøren.
 - **Nettverkstype** for å angi nettverkstype. Velg mellom **WAP** og **HTTP**.
 - Trykk **Lagre** når du er ferdig.
 - **Søk** for å søke i alle tilgjengelige MMS-kontoer (APN).
 - **Slett** for å slette den valgte MMS-kontoen (APN).
 - **Rediger** for å redigere den valgte MMS-kontoen (APN).
4. Merk av / fjern avmerkingen for funksjonene etter ønske.
 - **Leveringsrapport** for å bli varslet når multimediemeldingen er kommet frem til mottakeren.
 - **Forespørre om å lese rapport** for å bli varslet når multimediemeldingen er lest av mottakeren.
 - **Fil-lagring** velges for å lagre multimediefiler på **Telefon** eller **Minnekort** (hvis installert).

- **Minnestatus** for å vise minneplassen som er brukt på det valgte minnet.

Celleinformasjon

Du kan motta meldinger om ulike emner fra tjenesteleverandøren, for eksempel vær eller trafikkforhold i et bestemt område. Kontakt tjenesteleverandøren hvis du vil ha informasjon om tilgjengelige kanaler og relevante kanalinnstillinger. Meldinger som sendes til en celle, kan ikke mottas når enheten brukes i andre nettverk.

Trykk **OK** for å lese en mobilkringkastingsmelding.



1. Trykk **Meny** →  **Meldinger** → **Innstillinger** → **Celleinformasjon**.
2. Følgende innstillinger er tilgjengelige:
 - **Språk** for å velge hvilke språk kringkastingsmeldinger skal vises for.
 - **Kanalinnstillinger** for kanalinnstillinger:
Merk av for den tilhørende kanalen for å motta meldinger på den kanalen.
Trykk  for kanalhåndtering:
 - **Legge til kanal** for å legge til en ny kanal å motta kringkastingsmeldinger på. Angi kanalnummer og tittel, og trykk **Lagre** for å lagre og aktivere den.
 - **Redigere kanal** for å redigere den valgte kanalen, og trykk **Lagre** når du er ferdig.
 - **Slett kanal** for å slette den valgte kanalen, og trykk **Ja** for å bekrefte.
3. Trykk  for alternativer:
 - **Framover** for å videresende en melding.
 - **Slett** for å slette en melding.
 - **Innstillinger** for flere alternativer:

Merk! Ikke alle operatører har aktivert mobilfunksjonen for meldingskringkasting i nettverket.

Nødvarsel

Nødvarsel er fellesbetegnelsen for den offentlige varslingstjenesten basert på **Celleinformasjon**-teknologi. Du vil motta en melding hvis en offentlig instans sender en varselmelding. Denne tjenesten er ikke tilgjengelig i alle land.

Innboks

1. Trykk på **Meny** →  **Meldinger** → **Innstillinger** → **Nødvarsel**.
2. Velg **Innboks**.
3. Trykk på  for følgende alternativer. Alternativene kan variere avhengig av den valgte meldingstypen:
 - **Se** for å åpne og vise den valgte meldingen.
 - **Slett** for å slette den aktuelle enkeltmeldingen.
 - **Slett alle** for å slette alle meldinger.

Innstillinger

Velg typen varselmeldinger du vil motta.

1. Trykk på **Meny** →  **Meldinger** → **Innstillinger** → **Nødvarsel** → **Innstillinger**.
2. Aktiver/deaktiver meldingstype med knappen **OK**.

Velg Talepostkasse

Hvis telefonabonnementet inkluderer en svartjeneste, kan de som ringer legge igjen en talemelding hvis du ikke kan besvare et anrop. **Talepostkasse** er en nettverkstjeneste, og du må kanskje først abonnere på den. Kontakt tjenesteleverandøren for å få mer informasjon og for å få nummeret til talepostkassen.

Ring talepostkassen



- Hold inne snarveistasten **1**.
1. Trykk **Meny** →  **Meldinger** → **Innstillinger** → **Talepostkasse**.
 2. Trykk **Rediger**, angi nummeret og trykk **OK** for å bekrefte.

Vær

VIKTIG



Værfunksjonen bruker datatjenester, som kan være kostbare. Vi anbefaler at du kontrollerer datakostene hos teleoperatøren.

Vise været for den valgte byen.

1. Trykk **Meny** →  **Vær**.
2. Trykk  for å gå tilbake til hvilemodus.

Merk! Du må først velge en by for å kunne se været.





Værinnstillinger

1. Trykk **Meny** →  **Vær**.
2. Velg **Vær**: Første gang du åpner værfunksjonen, blir du bedt om å angi nærmeste by for værmeldingen. Skriv inn navnet på byen, og trykk **Søk** for å søke. Velg byen i listen, og trykk **OK**.
3. Trykk  for alternativer.
 - **Poststed**: trykk  og **Rediger** for å redigere eller **Slett** for å slette byen.
 - **Bakgrunnsbilde** og velg **På** (for å vise været i standby-modus).
 - **Temperatur enhet** for å velge mellom **Celsius** og **Fahrenheit**.



Kamera

Du kan ta bilder, spille inn video og vise bilder og video med kamera-menyen.

Tørk linsen ren med en tørr klut for å ta skarpe bilder og videoer.

1. Trykk på snarveistasten .
Du kan også trykke på **Meny** →  **Kamera**.
2. Bruk / for å zoome inn og ut.

Merk! Zoom kan forringe billedkvaliteten.

3. Trykk  eller **OK** for å ta et bilde eller starte/stoppe videoopptaket.
4. For videoopptak trykker du **|| (OK)** for å sette opptaket på pause og  for å stoppe opptaket. Trykk **Ja** for å lagre opptaket.
5. Trykk  for flere alternativer:

Merk! Enkelte alternativer er bare tilgjengelige i fotomodus, og enkelte bare i videomodus.

Bildevisning

- Bildevisningen viser alle bilder og videoer i galleriet. Se mer på *Galleri*, s.40.

Blits

- **Auto** for å bruke lykten/lampen automatisk avhengig av lyset i omgivelsene.
- **Av** for å tvinge lykten/lampen av uavhengig av lyset i omgivelsene.
- **På** for å tvinge lykten/lampen på uavhengig av lyset i omgivelsene.

Merk! De valgte lyktinnstillingene beholdes til du endrer dem.

Kamera/Videokamera

- Bytt mellom kamera og videoopptak.

Kvalitet

- Still inn kvalitetsnivået for video. Jo høyere, desto bedre kvalitet.

Merk! Høyere kvalitet bruker mer minnekapasitet.

Lukkerlyd

- Velg for å ha **Lukkerlyd** på eller **Av**.



Foretrukket lagringsplass

- **Telefon** for å lagre bilder eller videoer i telefonminnet.
- **Minnekort** for å lagre bilder eller videoer på minnekortet.

Merk! Dette alternativet er bare tilgjengelig hvis et kompatibelt eksternt minne er satt inn i enheten. Se *Sett inn SIM-kort, minnekort og batteri*, s.3.

Alarm

Merk! Alarmen fungerer selv om telefonen er slått av.

1. Trykk **Meny** →  **Alarm**.
2. Trykk  → **Legg til** for å opprette en ny alarm.
3. Velg og still inn de ulike alternativene:
 - Slå alarmen **På** eller **Av**.
 - Stille inn tidspunkt for alarmen.
 - Angi alternativer for **Gjenta modus** hvis alarmen skal gjentas.
 - **En gang** hvis alarmen skal ringe bare én gang.
 - **Daglig** for å gjenta alarmen daglig.
 - **Arbeidsdager** merk av for å gjenta alarmen på de valgte ukedagene.
 - Angi et navn på alarmen.
 - Velg ringetonen som skal knyttes til alarmen.
4. Trykk **Lagre**.

Hvis du allerede har en alarmoppføring, kan du enkelt **Aktiver/Deaktiver** alarmen med **OK**.

Slumre eller slå av

- Et signal høres når alarmen aktiveres. Trykk **OK** for å slå av alarmen, eller trykk  for å slumre og gjenta alarmen etter 9 minutter.

Tips: En alarm kan redigeres eller slettes ved å velge alarmen og trykke  → **Rediger** eller **Slett**.

Lommelykt

Merk! Lykten kan lade ut batteriet raskt. Husk å slå av lykten etter bruk. Lyset slår seg av automatisk etter 5 minutter.

1. Trykk **Meny** →  **Lommelykt** i hvileskjermbildet.
2. Trykk **OK** for å slå den av/på.

Tips: Du kan trykke lenge på **0** for å aktivere/deaktivere lommelykten.

Organisator



Kalender

Merk! Kalenderpåminnelser fungerer selv om telefonen er slått av.

Slumre eller slå av

- Når kalenderpåminnelsen aktiveres, høres et signal hvis dette er valgt. Trykk **OK** for å slå av påminnelsen, eller trykk for å  dempe påminnelsen.

Legge til en kalenderhendelse

1. Trykk **Meny** →  **Organisator** →  **Kalender**.
2. Velg et notat og trykk **OK** for å få følgende alternativer:
 - **Emne** for å angi et hendelsesnavn og annen relevant tekst.
 - Still inn dato.
 - Still inn klokkeslett.
 - Angi en ringetone for påminnelsen.
 - Angi alternativer for **Gjenta modus** hvis hendelsen skal gjentas.
 - **En gang** for én enkelt forekomst av hendelsen.
 - **Daglig** for daglig repetisjon av hendelsen.
 - **Ukentlig** merk av for å gjenta hendelsen for valgte ukedager.
 - **Månedlig** for månedlig repetisjon av hendelsen.
 - **Årlig** for årlig repetisjon av hendelsen.
 - **Av** for å slå av repetisjonen av hendelsen.
3. Trykk **Lagre** når du er ferdig.

Tips: Hvis du vil redigere eller slette hendelsen, velger du den og trykker  → **Rediger** eller **Slett**.

Kalenderalternativer











Trykk **Meny** →  **Organisator** →  **Kalender** → 

- **Legg til/Ny hendelse**, og angi deretter den nødvendige informasjonen. Se *Legge til en kalenderhendelse*, s.37.
- **Se** for å vise dagens hendelser.
- **Vis alle** for å vise alle hendelser.
- **Fjern/Slett** for å slette dagens hendelser.
- **Fjern alt/Slett alle** for å slette alle hendelser.

- **Gå til dato** for å gå til en dato.
- **Ukentlig** for ukevisning.
- **Daglig** for dagvisning.
- **Første dag i uken** for å angi hvilken dag uken starter.

Kalkulator



 **Kalkulator** Kan brukes til enkel regneoperasjoner.

1. Trykk på **Meny** →  **Organisator** →  **Kalkulator**.
2. Tast inn det første tallet.
Bruk  for desimaltegn og  for å bytte mellom positivt og negativt tall.
3. Bruk navigeringstasten til å velge en funksjon (, , , , , ).
4. Angi det neste tallet.
5. Gjenta trinn 2–4 etter behov, og fullfør utregningen med .



Enhetskonvertering

Bruk  **Enhetskonvertering** til å konvertere mellom ulike måleenheter.

1. Trykk på **Meny** →  **Organisator** →  **Enhetskonvertering**.
2. Velg ønsket enhetstype.
3. Velg enhetsparet du vil konvertere mellom.
4. Angi verdien for den kjente enheten, så vises den tilsvarende verdien for den andre enheten umiddelbart.

Mine filer

Administrer filenes innhold og egenskaper. Du kan åpne, slette, flytte og kopiere filene samt gi dem nytt navn.

Filene lagres vanligvis i mappene som tilsvarer filtypen. Mappenavnene er bare på engelsk.



1. Trykk **Meny** →  **Organisator** →  **Mine filer**.
2. Velg **Telefon** eller **Minnekort**.
3. Velg en mappe, f.eks. **Photos**, og trykk på **OK** for å åpne den.
4. Velg en fil, og trykk **OK** for å åpne filen.

5. Trykk  for å se de tilgjengelige alternativene.

Medier

Galleri

Vise og håndtere lagrede bilder og videoer.

1. Trykk **Meny** →  **Medier** →  **Galleri**.
2. Velg et foto / en video og trykk på **OK** for å vise fotoet eller spille av videoen.
3. Trykk  for alternativer.
 - **Send** for å sende et bilde/video via MMS eller Bluetooth.
 - **Slett** for å slette det valgte elementet. Trykk **OK** for å bekrefte.
 - **Bruk** for å bruke et bilde som **Bakgrunn** eller **Bilde av kontakt**.
 - **Gi nytt navn** for å endre navnet. Rediger navnet og trykk **Lagre**.
 - **Detaljer** for å vise detaljert informasjon om filen, f.eks. dato, størrelse, type.

FM-radio





 **FM-radio** Har et frekvensområde fra 87,5 til 108,0 MHz. Hvis du vil høre på radio, må du koble til kompatible hodetelefoner som fungerer som antenne.

Slå radioen på/av

1. Koble et hodesett til hodesettkontakten .
2. Trykk **Meny** →  **Medier** →  **FM-radio** → **OK** for å slå radioen på (▶) / av (■). Den innstilte frekvensen vises.

Tips: Trykk  for å gå tilbake til hvilemodus. Radioen fortsetter å spille. Radioen slås av hvis du kobler fra hodesettet.







Alternativer

1. Trykk på **Meny** →  **Medier** →  **FM-radio**.
2. Telefonen søker automatisk etter tilgjengelige radiostasjoner.
3. Bytt mellom stasjoner med ◀◀ eller ▶▶.
4. Trykk  for alternativer:
 - **Automatisk lagring av kanaler** for å søke etter tilgjengelige radiostasjoner.
 - **Kanalliste** for å se de lagrede kanalene dine. Trykk **OK** for å spille av kanalen og  for flere alternativer:

- **Spille** for å spille av kanalen.
- **Rediger** for å redigere kanalens navn og frekvens.
- **Slett** for å slette kanalen.
- **Slett alle** for å slette alle kanaler.
- **Save channel** for å lagre den innstilte frekvensen.
- **Manuelt søk** for å angi frekvens manuelt.
- **Høytaler på** for å spille av kanalen på høyttaleren.
Trykk  → **Høytaler av** for å slå av høyttaleren.

Lydopptaker

Bruk lydopptakeren til å ta opp notater og meldinger.

1. Trykk **Meny** →  **Medier** →  **Lydopptaker**.
2. Trykk  for å starte opptaket og  for å sette det på pause. Trykk  når du er ferdig.
Opptaket lagres automatisk.
3. Trykk  for alternativer:
 - **Ny innspilling** for å starte et nytt opptak.
 - **Slett** for å slette det gjeldende opptaket.
 - **Send** for å sende opptaket via MMS eller Bluetooth.
 - **Innspillinger** for å vise listen over opptak, og trykk **OK** for å spille av opptaket. Trykk  for alternativer:

Merk! Lydopptak blir lagret i **Telefon** → **Audio**

- **Legg til mappe** for å legge til en mappe.
- **Angi som ringetone** for å bruke innspillingen som ringetone for innkommende anrop eller som alarmtone.
- **Send** for å sende opptaket via MMS eller Bluetooth.
- **Slett** for å slette det gjeldende opptaket.
- **Detaljer** for å vise detaljert informasjon om filen, f.eks. dato, størrelse, type.
- **Rediger** for å gi nytt navn til opptaket, kopiere eller klippe ut filen.
- **Søk** for å søke etter et opptak.
- **Sorter etter** for å endre sorteringsrekkefølgen for opptakene.
- **Merk av** for å merke av / fjerne avmerkingen av ett eller flere opptak for ulike handlinger. Trykk  for ulike alternativer.

Innstillinger

Generelt

Tid & dato

Tips: Telefonen er innstilt på automatisk oppdatering av klokkeslett og dato i gjeldende tidssone. Slå av ved å fjerne avmerkingen for **Tid & dato** → **Automatisk dato og klokkeslett** → **Bruk nettverkets eget klokkeslett**. Automatisk oppdatering av dato og klokkeslett endrer ikke innstillingene for alarm eller kalender. De er angitt i lokal tid.

Angi tid

1. Trykk **Meny** → **Innstillinger** → **Generelt** → **Tid & dato** → **Angi tid**.
2. Angi klokkeslettet og trykk **OK**.

Merk! Hvis klokkeslettet stilles manuelt, blir automatisk oppdatering av klokkeslett og dato slått av.

Angi dato

1. Trykk **Meny** → **Innstillinger** → **Generelt** → **Tid & dato** → **Angi dato**.
2. Angi dato, og trykk **OK**.

Merk! Hvis datoen stilles manuelt, blir automatisk oppdatering av klokkeslett og dato slått av.

Tidsformat

1. Trykk **Meny** → **Innstillinger** → **Generelt** → **Tid & dato** → **Tidsformat**.
2. Velg **12 timer** eller **24 timer** og trykk **OK**.

Datoformat

1. Trykk **Meny** → **Innstillinger** → **Generelt** → **Tid & dato** → **Datoformat**.
2. Velg ønsket format og trykk **OK**.

Stille inn automatisk oppdatering av klokkeslett og dato

1. Trykk på **Meny** → **Innstillinger** → **Generelt** → **Tid & dato** → **Automatisk dato og klokkeslett**.
2. Merk av for **Bruk nettverkets eget klokkeslett** for å oppdatere klokkeslett og dato i gjeldende tidssone automatisk.

Merk! Hvis klokkeslettet eller datoen stilles manuelt, blir automatisk oppdatering av klokkeslett og dato slått av.

3. Trykk **Oppdater nå** for å oppdatere klokkeslett og dato.

Språk

Standardspråket for telefonmenyer, meldinger osv. fastsettes av SIM-kortet. Du kan endre dette til et annet språk som støttes av telefonen.

1. Trykk **Meny** → **Innstillinger** → **Generelt** → **Språk** → **Språk**.
2. Velg et språk og trykk **OK**.

Tastaturspråk

1. Trykk **Meny** → **Innstillinger** → **Generelt** → **Språk** → **Tastaturspråk**.
2. Velg et språk og trykk **OK**.

Stavestøtte

Bruk inntastingsmetode med stavestøtte for å foreslå ord i ordbøker. Trykk **én** gang på den aktuelle tasten, selv om tegnet som vises, ikke er det du ønsker. Ordboken foreslår ord ut fra tastene du har trykket. Se *Skrive tekst med stavestøtte*, s.11 for informasjon om hvordan du bruker den.

1. Trykk **Meny** → **Innstillinger** → **Generelt** → **Språk** → **Stavestøtte**.
2. Slå funksjonen **På** eller **Av**.

Batteri

Batterinivå

Se batteristatus.

1. Trykk på **Meny** → **Innstillinger** → **Generelt** → **Batteri** → **Batterinivå**.
2. Se gjeldende batteristatus.

Vedlikehold av batterier

Aktiver for å forlenge batteriets levetid. Når denne funksjonen er aktivert, stopper ladingen ved 80 % for å redusere forringelsen av batteriet.

1. Trykk på **Meny** → **Innstillinger** → **Generelt** → **Batteri** → **Vedlikehold av batterier**.
2. Slå funksjonen **Av** eller **På**.

Blokker funksjon

Velg en app eller funksjon du vil blokkere for bruk.

1. Trykk på **Meny** → **Innstillinger** → **Generelt** → **Blokker funksjon**.

2. Fjern avmerkingen for hver app/funksjon du vil deaktivere, og merk av for å aktivere blokkering.
3. Trykk **Klar** når du er ferdig.

Tilbakestill innstillinger

1. Trykk **Meny** → **Innstillinger** → **Generelt** → **Tilbakestill innstillinger**.
2. Alle endringene du har gjort i telefoninnstillingene blir tilbakestilt til standardinnstillinger.
Hvis angitt, tast telefonkoden og trykk **OK** for å tilbakestille.

Tilbakestill alle

1. Trykk **Meny** → **Innstillinger** → **Generelt** → **Tilbakestill alle**.
2. Alle telefoninnstillinger og innhold som kontakter, bilder, nummerlister og meldinger blir slettet (SIM-minne og minnekort påvirkes ikke).
Hvis angitt, tast telefonlåskoden og trykk **OK**.
3. Trykk **Ja** på **Tilbakestill alle** for å bekrefte og fortsette slettingen av all personlig informasjon.

Merk! Denne handlingen kan ikke gjøres om!

Skjerm

Bakgrunnsbilde

1. Trykk **Meny** → **Innstillinger** → **Skjerm** → **Bakgrunnsbilde**.
2. Velg bakgrunnsbilde fra:
 - **Statisk bakgrunn** for tilgjengelige forhåndsdefinerte bakgrunner.
 - **Flere bilder** for bilder som er tilgjengelige i filene dine.

Lysstyrke

Du kan justere lysstyrken på displayet.

1. Trykk **Meny** → **Innstillinger** → **Skjerm** → **Lysstyrke**.
2. Still inn lysstyrken på et komfortabelt nivå, og trykk **OK** når du er ferdig.

Merk! Jo høyere skjermens lysstyrke er, desto mer batteristrøm bruker den.

Bakgrunnslys

Velg tidsforsinkelsen for skjermbelysningen.

1. Trykk **Meny** → **Innstillinger** → **Skjerm** → **Bakgrunnslys**.
2. Velg hvor lenge skjermen skal være tent.

3. Trykk **OK** for å bekrefte.

Merk! Hvis bakgrunnsbelysningen er tent i lang tid, bruker telefonen mer batteristrøm.

Utvendig display-innstillinger

Du kan sette opp ulike alternativer for det eksterne displayet.

1. Trykk på **Meny** → **Innstillinger** → **Skjerm** → **Utvendig display** for alternativer:
 - **Varsler** for å stille inn hvor lenge en melding skal være synlig på det eksterne displayet (**Til lest/Kort tid**).

Merk! Til lest bruker mer batteristrøm.

 - **Klokke** for å angi hvordan klokken skal vises på det eksterne displayet, **Alltid på** eller **Trykk volum**. Når **Trykk volum** er valgt, kan du trykke lenge på en av volumtastene for å vise klokken et kort øyeblikk uten å åpne telefonen.
 - **Lysstyrke** for å stille inn lysstyrken på et behagelig nivå.
 - **Slukkemodus** velg **På** for å få det eksterne displayet til å tone gradvis ut før det slukkes.

Hovedmeny

Du kan velge mellom ulike stiler for hovedmenyen.

1. Trykk **Meny** → **Innstillinger** → **Skjerm** → **Hovedmeny**:
2. Velg **Singel** eller **Liste**.

Skriftstørrelse

Du kan justere tekststørrelsen for menyen og meldinger.

1. Trykk **Meny** → **Innstillinger** → **Skjerm** → **Skriftstørrelse**.
2. Velg **Normal** eller **Stor**.

Tema

Du kan velge ulike temaer for å justere telefonens tekst og bakgrunn.

1. Trykk på **Meny** → **Innstillinger** → **Skjerm** → **Tema**.
2. Velg ønsket tema og trykk **OK**.

Sikkerhet

PIN

1. Trykk **Meny** → **Innstillinger** → **Sikkerhet** → **PIN**.
 - Merk av på **PIN** for å aktivere PIN-koden. Du må taste PIN-koden hver gang telefonen slås på.
 - Fjern haken for **PIN** for å deaktivere PIN-koden.

VIKTIG

Hvis du deaktiverer PIN-koden og mister eller blir frastjålet SIM-kortet, er det ubeskyttet og må sperres av teleoperatøren.

2. Trykk **Endre PIN** for å endre SIM-kortets PIN-kode.
3. Tast den gjeldende PIN-koden og trykk **OK**.
4. Tast den nye PIN-koden, og trykk **OK**. Tast den nye PIN-koden igjen, og trykk **OK**. Når du er ferdig, vises **Vellykket**.

Endre PIN2

1. Trykk **Meny** → **Innstillinger** → **Sikkerhet** → **Endre PIN2**.
2. Tast inn gjeldende PIN2 og trykk **OK**.
3. Tast inn ny PIN2 og trykk **OK**. Tast den nye PIN2-koden på nytt, og trykk **OK**. Når du er ferdig, vises **Vellykket**.

Telefonlås

Telefonlåsen beskytter telefonen mot uønsket bruk. Hvis funksjonen er aktivert, låses telefonen etter omstart, og telefonkoden må tastes for å låse opp.

1. Trykk **Meny** → **Innstillinger** → **Sikkerhet**.
2. Merk av for **Telefonlås** for å aktivere telefonlås.
3. Tast den gjeldende telefonkoden og trykk **OK**.

Merk! Du må taste inn riktig telefonkode.

Endre PIN-kode

1. Trykk **Meny** → **Innstillinger** → **Sikkerhet** → **Endre PIN-kode**.
2. Tast den gjeldende koden og trykk **OK**.
3. Tast den nye koden og trykk **OK**.
4. Bekreft den nye koden og trykk **OK**.

Fast nummer Faste numre (FDN)

Du kan begrense anrop til bestemte numre som er lagret på SIM-kortet. Listen med tillatte numre er beskyttet av din PIN2-kode.

Merk! PIN2-koden er nødvendig for å bruke faste numre. Kontakt tjenesteleverandøren for å få PIN2-koden.

1. Trykk **Meny** → **Innstillinger** → **Sikkerhet** → **Fast nummer**:
2. Merk av for **Fast oppringsmodus** → og angi PIN2 for å aktivere funksjonen.
3. Trykk **Fast nummer** → ☰ for å legge til og angi det første tillatte nummeret. Du kan legge til flere numre, eller redigere eller slette eksisterende numre.

Merk! Du kan lagre deler av telefonnumre. Hvis du for eksempel lagrer 01234, tillates anrop til alle numre som begynner med 01234. Du kan alltid foreta et nødanrop ved å taste nummeret til den lokale nødsentralen etterfulgt av , også når faste numre-funksjonen er aktivert. Når faste numre-funksjonen er aktivert, kan du ikke vise eller administrere telefonnumrene som er lagret på SIM-kortet. Du kan heller ikke sende tekstmeldinger.

Svarteliste

Du kan sette sammen en liste over svartelistede telefonnumre, slik at numre på svartelisten blir blokkert hvis de ringer deg eller sender tekstmelding.

Legg til svartelistede numre

1. Trykk **Meny** → **Innstillinger** → **Sikkerhet** → **Svarteliste** → **Svarteliste**.
2. Trykk ☰ for alternativer.
 - **Ny** for å legge til en liste over blokkerte numre. Angi navn og nummer, eller legg til fra  **Kontakter**. Trykk **Lagre** for å bekrefte.
 - **Rediger** for å redigere nummeret.
 - **Slett** for å slette nummeret.
 - **Importer kontakter** for å importere kontakter fra telefonboken.
 - **Slett alle** for å slette alle numre.

Innstillinger for svarteliste

1. Trykk **Meny** → **Innstillinger** → **Sikkerhet** → **Svarteliste** → **Innstillinger for svarteliste**.
 - Merk av for **Avskjæring av lydanrop** for å aktivere blokkering av innkommende anrop fra svartelistede numre.
 - Merk av for **Avskåret melding** for å aktivere blokkering av innkommende meldinger fra svartelistede numre.

Hvitliste

Velg for å godta innkommende anrop kun fra kontakter som er lagret i telefonboken.

Merk! Hvis funksjonen er aktivert og det ikke er noen numre i telefonboken, kan ingen anrop mottas.

1. Trykk **Meny** → **Innstillinger** → **Sikkerhet** → **Hvitliste**.
2. Trykk **Aktivering** og velg **På** for å aktivere. Trykk **OK** for å bekrefte.

Anrop

Anrop viderekoplet

Du kan viderekoble anrop til en svartjeneste eller til et annet telefonnummer. Velg en anropsbetingelse, trykk **Aktivere** og velg deretter om anropet skal viderekobles til talepost eller angi et nummer for å aktivere viderekobling. Du kan også velge **Av** for å deaktivere eller **Sjekk status**.

1. Trykk **Meny** → **Innstillinger** → **Anrop** → **Anrop viderekoplet**:
 - **Ubetinget viderekopling** for å viderekoble alle taleanrop.
 - **Viderekoble på opptatt** for å viderekoble innkommende anrop hvis linjen er opptatt.
 - **Viderekoble på ikke svar** for å viderekoble innkommende anrop hvis de ikke besvares.
 - **Viderekoble hvis umulig å nå** for å viderekoble innkommende anrop hvis telefonen er slått av eller utenfor dekningsområdet.
 - **Avbryte alle viderekoplinger** for å avbryte alle viderekoblinger.

Anrop venter

Du kan håndtere mer enn ett anrop av gangen, ved å sette gjeldende samtale på vent og besvare det innkommende anropet. Hvis funksjonen er

aktivert, høres en varslingstone hvis du mottar et anrop mens du snakker i telefonen.

- Trykk på  under en samtale for å besvare det andre anropet. Telefonen setter automatisk den første samtalen på vent. Se mer om anrops-håndtering i *Anropsalternativer*, s.15.

Aktivere samtale venter

Trykk **Meny** → **Innstillinger** → **Anrop** → **Anrop venter**:

- Trykk **Aktivere** for å aktivere samtale venter.
- Trykk **Avbryte** for å deaktivere samtale venter.
- Trykk **Sjekk status** for å kontrollere status for samtale venter.

Samtaleblokkering

Telefonen kan begrenses til å blokkere visse typer anrop. Velg en betingelse og trykk **Aktivere** for å aktivere blokkeringen. Du kan også velge **Av** for å deaktivere eller **Sjekk status**.

Merk! Du trenger PIN2-koden for å kunne bruke anropssperre. Kontakt tjenesteleverandøren for å få PIN2-koden.

1. Trykk **Meny** → **Innstillinger** → **Anrop** → **Samtaleblokkering**.
2. Merk av for anropstypene du vil begrense:
 - **Alle utgående samtaler** for å blokkere alle utgående anrop, men få tillatelse til å besvare innkommende anrop.
 - **Alle innkommende samtaler** for å blokkere alle innkommende anrop, men få lov til å foreta utgående anrop.
 - **Innkommende anrop under roaming** for å blokkere innkommende anrop ved roaming (når telefonen brukes i andre nettverk).
 - **Utgående internasjonale anrop** for å blokkere oppringinger til utenlandske numre.
 - **Utgående internasjonal samtale ved roaming** for å blokkere utgående anrop til internasjonale numre under roaming (bruk i andre nettverk).
 - Trykk **Avbryte all sperring** for å annullere alle anropssperrer.
3. Trykk **OK** for å bekrefte.

Nummervisning

Vis eller skjul telefonnummeret ditt på mottakerens telefon når du ringer.

Trykk **Meny** → **Innstillinger** → **Anrop** → **Nummervisning**:

- **Skjul ID** for aldri å vise ditt nummer.
- **Send ID** for alltid å vise ditt nummer.
- **Etter nettverk** for å bruke standardinnstillingene i nettverket.

Svarmodus

1. Trykk **Meny** → **Innstillinger** → **Anrop** → **Svarmodus** → **Åpne for å svare**:
2. Trykk **På** for å besvare innkommende anrop ved å åpne telefonen. Trykk **Av** for å deaktivere funksjonen.

Svar med alle knapper

1. Trykk **Meny** → **Innstillinger** → **Anrop** → **Svar med alle knapper**.
2. Trykk **På** for å kunne besvare innkommende anrop ved å trykke på en hvilken som helst knapp (unntatt ). Trykk **Av** for å deaktivere funksjonen.

Tilkoplinger

Flymodus

I **Flymodus** kan du ikke ringe opp eller motta anrop eller gjøre noe annet som krever nettverksforbindelse. Dette for å unngå forstyrrelser på følsomt utstyr.

Når du tar med deg telefonen til utlandet, kan du ha den i flymodus. Hvis du gjør det, er det ingen risiko for at det påløper roamingkostnader. Aktiver **Flymodus** når du befinner deg på steder uten dekning. Dette for å spare batteriet, siden telefonen hele tiden søker etter tilgjengelige nettverk, noe som krever strøm. Du kan bli varslet med alarmer hvis alarmer er aktivert.

1. Trykk **Meny** → **Innstillinger** → **Tilkoplinger** → **Flymodus**.
2. Trykk **På** for å aktivere. Trykk **Av** for å deaktivere.

Nettverkskonto

Nettverkskontoen har et tilgangspunktnavn (APN – Access Point Name), som er navnet på et bindeledd mellom et mobilnettverk og et annet datanettverk, hovedsakelig offentlig tilgjengelig internett. APN-innstillingene brukes av tjenester som kommuniserer ved hjelp av andre datanettverk. APN-innstillinger for de fleste større tjenesteleverandørene er allerede lagt inn fra starten av.

Følg trinnene nedenfor hvis tjenesteleverandørens profil ikke finnes i listen eller hvis du ønsker å endre en innstilling. Kontakt tjenesteleverandøren for å få riktige innstillinger.

1. Trykk på **Meny** → **Innstillinger** → **Tilkoplinger** → **Nettverkskonto**:
2. Velg tjenesteleverandøren din og trykk **OK** for å aktivere den aktuelle nettverkskontoen.
3. Trykk **≡** for følgende alternativer:

Disse innstillingene er nødvendige for å bruke bildemeldinger. Innstillingene for bildemeldinger fås fra din tjenesteleverandør. De kan bli sendt til deg automatisk.

 - **Ny forbindelse:** Følg trinnene nedenfor hvis tjenesteleverandøren ikke står på listen. Kontakt tjenesteleverandøren for å få riktige innstillinger.
 - **Navn** for å legge til kontonavn.
 - **Brukernavn** for å legge til brukernavn.
 - **Passord** for å legge til passord.
 - **Tilgangspunkt** for å legge til APN (Access Point Name).
 - **Aut.type** for å angi typen godkjenning som skal brukes hvis tjenesteleverandøren har et APN med brukernavn og passord.
 - **IP-type** for å angi protokollen som enheten må bruke for å få tilgang til Internett via mobildata.
 - **Port** for å legge til en proxy-adresse for gateway.
 - **Port** for å legge til proxy-port for gateway.
 - **Hjemmeside** for å legge til webside.
 - **Avanserte innstillinger** for mer avanserte innstillinger:
 - **DNS-adresse** for å legge til en DNS IP-adresse for tjenesteleverandøren.
 - **Nettverkstype** for å angi nettverkstype. Velg mellom **WAP** og **HTTP**.
 - Trykk **Lagre** når du er ferdig.
 - **Søk** for å søke i alle tilgjengelige nettverkskontoer (APN).
 - **Slett** for å slette den valgte nettverkskontoen (APN).
 - **Rediger** for å redigere den valgte nettverkskontoen (APN).

Mobildata

Bruk datatjenesten for å få tilgang til mobile datatjenester.

VIKTIG

Bruk av mobildata kan være kostbart. Vi anbefaler at du kontrollerer datakostene hos teleoperatøren.

Aktiver datatjeneste for tjenester som programvareoppdatering. Fjern avmerkingen for å unngå datakostnader.

1. Trykk **Meny** → **Innstillinger** → **Tilkoplinger**.
2. Merk **Mobildata** av for å aktivere eller fjern avmerkingen for å deaktivere.

Datatjenesteteller

Datatjenesteteller samler trafikkinformasjon fra alle apper som bruker mobildata. Du kan holde oversikt over datamengden som overføres til og fra enheten din via mobilnettverket siden forrige tilbakestilling.

1. Trykk **Meny** → **Innstillinger** → **Tilkoplinger** → **Datatjenesteteller**.
2. Se mobildatabruk siden siste tilbakestilling samt total bruk.
3. Trykk **Nullstille** for å tilbakestille telleren for mobildatabruk, og trykk **Ja** for å bekrefte.

Dataroaming

Telefonen velger automatisk hjemmenettverket (tjenesteleverandørens) hvis det er innen rekkevidde. Hvis du er i utlandet eller hjemmenettverket ikke er innen rekkevidde, kan du bruke et annet nettverk forutsatt at nettverksoperatøren har en avtale som gjør det mulig. Dette kalles roaming. Kontakt tjenesteleverandøren hvis du vil vite mer.

1. Trykk **Meny** → **Innstillinger** → **Tilkoplinger**.
2. Merk **Dataroaming** av for å aktivere eller fjern avmerkingen for å deaktivere.

VIKTIG

Det kan være dyrt å bruke datatjenester ved roaming. Kontakt teleoperatøren for å få informasjon om takstene for dataroaming før du bruker dataroaming.

Nettverksvalg

Telefonen velger automatisk den nettverksoperatøren du har abonnement hos. Ved roaming eller hvis du ikke har dekning, kan du prøve å velge et nettverk manuelt.

1. Trykk **Meny** → **Innstillinger** → **Tilkoplinger** → **Nettverksvalg**.
2. Velg **Automatisk valg** for å velge nettverk automatisk eller **Manuelt valg** for å velge nettverk manuelt, og en liste over tilgjengelige nettverksoperatører vises (etter en kort forsinkelse). Velg ønsket operatør, og trykk **OK**.

VIKTIG

Hvis du velger et nettverk manuelt, mister telefonen nettverksforbindelsen når det valgte nettverket er utenfor rekkevidde. Husk å angi **Automatisk valg**.

Nettverkstype

Telefonen bytter automatisk mellom mobilnettverkene som er tilgjengelige der du er. Du kan også stille inn telefonen manuelt for å bruke en spesifikk mobilnettverkstype. Ulike statusikoner vises i statuslinjen avhengig av hvilken type nettverk du er koblet til.

Trykk **Meny** → **Innstillinger** → **Tilkoplinger** → **Nettverkstype**:

- **4G/3G/2G**: for å bytte automatisk mellom 2G, 3G og 4G for best mulig dekning.
- **3G/2G**: for å bytte automatisk mellom 2G og 3G for best mulig dekning.
- **2G**: for kun 2G-tjeneste.

VIKTIG

Hvis du stiller inn telefonen til å bruke **3G/2G** eller **2G**, vil du ikke kunne foreta anrop, herunder nødanrop, eller bruke andre funksjoner som forutsetter nettverksforbindelse, hvis den valgte nettverkstypen er utilgjengelig.

4G stemme

Velg om taleanrop via LTE-nettverk (4G) skal være aktivert eller deaktivert. Denne menyen er bare synlig hvis tjenesteleverandøren din støtter funksjonen.

1. Trykk **Meny** → **Innstillinger** → **Tilkoplinger** → **4G stemme**.
2. Merk av for **SIM** for å aktivere den.

Merk! Teleoperatøren må også støtte denne funksjonen.

Lyd

Lydoppsett

Hvis du bruker høreapparat eller har vanskelig for å høre enheten i støyende omgivelser, kan du justere lydinnstillingene.

Tips: Allerede i en alder av 50 år er det normalt å ha et hørselstap ved høye frekvenser, så hvorfor ikke prøve vår optimaliserte lydprofil kalt **Doro ClearSound**.

1. Trykk **Meny** → **Innstillinger** → **Lyd** → **Lydoppsett**:
 - **Normal** for normal hørsel i normale omgivelser.
 - **ClearSound** (optimalisert) for moderat svekket hørsel eller bruk i meget støyende omgivelser.
 - **HAC** for bruk med høreapparat.
2. Trykk **OK** for å bekrefte.

Merk! Prøv ulike innstillinger for å finne den som passer best for din hørsel.

Lydsignaler



Velg ulike ringetoner og varslinger på enheten.

1. Trykk **Meny** → **Innstillinger** → **Lyd** → **Lydsignaler** → **Ringetone**.
2. Velg lyd for å angi og velge en av de tilgjengelige ringetonene. Ringetonen spilles av.
 - **Ringetone** for å angi ringetone for innkommende anrop.
 - **Faste ringetoner** for å velge blant forhåndsinstallerte ringetoner.
 - **Flere ringetoner** for å velge blant nedlastinger.
 - **Meldingstone** for å angi tonen for nye meldinger.
 - **Faste ringetoner** for å velge blant forhåndsinstallerte ringetoner.
 - **Flere ringetoner** for å velge blant nedlastinger.
 - **Tastetone** for å velge lyden du hører når du trykker på tastene på telefonen.
 - **Stille:** ingen lyd ved tastetrykk.
 - **Klikk:** klikkelyd ved tastetrykk.
 - **Tone:** toner ved tastetrykk.
 - **Talende taster:** gir talebekreftelse ved tastetrykk.

- **Slå på:** velg **På** for å aktivere oppstartsllyden eller **Av** for å deaktivere.
- **Slå av:** velg **Av** for å aktivere nedstengingslyd, eller **Av** for å deaktivere.
- **Vibrasjon:** velg vibrasjonsvarighet **Kort** eller **Lang**.

Volum

Juster voluminnstillingene for ulike lyder på enheten.

1. Trykk **Meny** → **Innstillinger** → **Lyd** → **Volum**:
2. Velg lydtypen og bruk / eller volumtastene til å justere volumet.
 - **Ringevolum.**
 - **Meldingsvolum.**
 - **Alarmvolum.**
 - **Samtalevolum.**
 - **Lydstyrkelås**, se *Lydstyrkelås* , s.55.
3. Trykk på **Lagre** for å lagre.

Lydstyrkelås

Når lydstyrken er låst, kan den bare endres i menyene for lydstyrke som beskrevet tidligere.

Tips: Denne funksjonen kan være nyttig for å hindre at brukeren endrer volumet ved et uhell når telefonen brukes.

1. Trykk **Meny** → **Innstillinger** → **Lyd** → **Volum** → **Lydstyrkelås**:
2. Velg **Låst opp/Låst** og bekreft med **Ja**.

Ringetype

Velg å bruke ringetone og/eller vibrasjon for ulike varslinger.

1. Trykk **Meny** → **Innstillinger** → **Lyd** → **Ringetype**.
2. Velg type varsel:
 - **Ringetone** for kun ringetone.
 - **Vibrere** for kun vibrasjon.
 - **Stille** for ingen lyd eller vibrasjon, bare lys i displayet.
 - **Ring og vibrere** for vibrasjon og ringetone.

Bluetooth®

VIKTIG

Slå av Bluetooth hvis du ikke bruker Bluetooth-tilkobling. Unngå å parkoble telefonen med en ukjent enhet.

Aktivere Bluetooth

1. Trykk **Meny** → **Innstillinger** → **Bluetooth** → **Aktivering**.
2. Velg **På** for å aktivere eller **Av** for å deaktivere.

Merk! Du kan parkoble flere Bluetooth-enheter, men bare én kan være tilkoblet om gangen. Dette betyr at hvis én enhet er tilkoblet, blir det umulig å koble til en ny.

Bluetooth-innstillinger

Synlighet for andre enheter

Merk! Velg **Av** for å hindre andre enheter i å oppdage din enhet. Selv om du velger **Av**, kan parkoblede enheter fortsatt oppdage din enhet.

Telefonen er synlig for andre Bluetooth-enheter så lenge du har Bluetooth aktivert og **Bluetooth synlighet** er satt til **På**.

1. Trykk **Meny** → **Innstillinger** → **Bluetooth** → **Bluetooth synlighet**.
2. Velg **På** for å gjøre enheten synlig for andre enheter, eller **Av** for å gjøre den usynlig.

Paret enhet

Vis enheter som allerede er parkoblet, og parkoble på nytt.

1. Trykk **Meny** → **Innstillinger** → **Bluetooth** → **Paret enhet**.
2. Trykk på **Legg til ny enhet** → **OK** for å søke etter og parkoble med tilgjengelige Bluetooth-enheter i nærheten.
3. Forsikre deg om at enheten du vil koble til, er synlig og i parkoblingsmodus.
4. Vent til søket viser den ønskede enheten, og trykk **Stopp** for å stoppe søket når den er funnet.
5. Velg ønsket enhet og trykk **Pare** for å koble til. Det kan være at du må angi et passord eller bekrefte en delingsnøkkel for å koble til en annen Bluetooth-enhet.

6. Du kan også se listen over enheter som allerede er parkoblet. Velg enheten og trykk  for å vise alternativer for enheten.
 - **Kople til/Koble fra** for å koble til/fra den valgte enheten.
 - **Gi nytt navn(1-20)** for å redigere navnet på den parkoblede Bluetooth-enheten.
 - **Slett** for å slette enheten fra listen.
 - **Slett alle** for å slette alle enheter fra listen.
 - **Enhetsdetaljer** for å vise detaljert informasjon om enheten, f.eks. enhetsnummer (MAC-adresse), enhetstype og støttede tjenester (Bluetooth-profiler).

Overføre filer

1. Trykk **Meny** → **Innstillinger** → **Bluetooth** → **Overføre filer**.
2. Vis filene som overføres via Bluetooth.

Enhetsnavn

1. Trykk **Meny** → **Innstillinger** → **Bluetooth** → **Enhetsnavn**.
2. **DFC-0530** vises.
3. Rediger navnet.
4. Trykk på **Lagre** for å lagre enhetsnavnet. Dette navnet skal nå vises for andre Bluetooth-enheter.

Bluetooth filoppbevaring

Du kan både sende og motta filer via Bluetooth. Her kan du angi hvor filene som mottas via Bluetooth, skal lagres. Filer som mottas via Bluetooth, lagres vanligvis i mapper som tilsvarer filtypen, og kan vises med filbehandlere. Se *Mine filer*, s.38.

1. Trykk **Meny** → **Innstillinger** → **Bluetooth** → **Bluetooth filoppbevaring**.
2. Filer som er mottatt via Bluetooth, vises.

Oppstartsveiviser

Du kan kjøre oppstartsveiviseren når du måtte ønske det.

Trykk **Meny** → **Innstillinger** → **Oppstartsveiviser** og velg emnet du vil endre.

SIM-verktøy

Teleoperatøren kan tilby ulike nyttige tjenester.

Trykk **Meny** → **Innstillinger** → **SIM-verktøy** → velg SIM-kort (hvis aktuelt) for de tilgjengelige tjenestene.

Programvareoppdatering

Se etter programvareoppdateringer regelmessig. Trykk **Programvareoppdatering** → **Se etter oppdateringer** for å kontrollere manuelt om det finnes en programvareoppdatering, og foreta oppdateringen. Velg den for å starte nedlastingen. Nedlastingshastigheten kan variere, avhengig av internettforbindelsen. Vi anbefaler alltid å oppdatere enheten til nyeste programvareversjon for å få best mulig ytelse og de siste forbedringene. Du må ha en fungerende dataforbindelse for å kunne foreta oppdateringen med den innebygde FOTA-tjenesten (firmware over-the-air). Se *Mobildata*, s.51 for å aktivere en dataforbindelse.

1. Trykk **Meny** → **Innstillinger** → **Programvareoppdatering**.
2. Trykk **Se etter oppdateringer** → **Ja** for å kontrollere manuelt om det finnes en programvareoppdatering.
3. Trykk  for innstillinger for programvareoppdatering:
 - **Kontroller på nytt** for å se etter oppdateringspakker som skal lastes ned.
 - **Version Info (Versjonsinformasjon)** for å se informasjon om programvareversjon.
 - **Versjonsmerknader** for å se informasjon om programvareoppdateringspakken.
4. Hvis en oppdatering er tilgjengelig, blir du spurt om du vil laste den ned. Trykk **Ja** for å laste ned programvareoppdateringen.
5. Når nedlastingen er fullført, trykker du på **Ja** for å installere programvareoppdateringen.













VIKTIG

Mens oppdateringen pågår, vil telefonen være midlertidig ute av drift, også for nødansrop. Alle kontakter, bilder, innstillinger osv. er trygt lagret i telefonen. Ikke avbryt oppdateringsprosessen.









6. Når programvareoppdateringen er installert, starter telefonen automatisk på nytt, og du må kanskje taste inn PIN-koden og/eller telefonkoden.
7. Trykk på **OK** for å fullføre programvareoppdateringen.

Tilleggsfunksjoner

Symboler for status på displayet

 Signalstyrke	 Ingen nettverksdekning
 Alarm aktiv	 Batterinivå
 Bare vibrasjon	 Viderekobling aktivert
 Stille	 Bluetooth på
 Talepostmelding mottatt	 Bluetooth tilkoblet
 Hodsett tilkoblet	 Flymodus aktivert
 Dataoverføring	

Vis viktigste symboler

 Lader tilkoblet	 Lader fjernet
 Feil	 Hent
 Advarsel	 Ferdig (bekreftet)
 Behandler, vent litt	 Lavt batterinivå
 Trygghetsknapp	

Sikkerhetsinstruksjoner



FORSIKTIG

Apparatet og tilbehøret kan inneholde små deler. Alt utstyret må oppbevares utilgjengelig for små barn.

Nettverkstjenester og priser

Apparatet er godkjent for bruk i nettverkene på 4G LTE FDD 1 (2100), 3 (1800), 7 (2600), 8 (900), 20 (800), 28 (700) MHz, 4G LTE TDD 38 (2600), 40 (2300), 3G UMTS 1 (2100), 8 (900) MHz, 2G GSM 900/1800 MHz. Du må ha et abonnement hos en tjenesteleverandør for å kunne bruke apparatet.

Bruk av nettverkstjenester kan medføre datakostnader. Noen produktfunksjoner krever støtte fra nettverksoperatøren, og du må kanskje abonnere på dem.

Betjeningsmiljø

Følg gjeldende lover og regler der du befinner deg, og slå alltid av enheten der det er forbudt å bruke den eller der bruken kan forårsake forstyrrelser eller fare (sykehus, fly, bensinstasjoner, skoler osv.). Hold alltid enheten normalt når du bruker den.

Deler av apparatet er magnetisk. Apparatet kan tiltrekke seg metallgjenstander. Unngå å oppbevare kredittkort eller andre magnetiske medier nær apparatet. Det er fare for at informasjonen som er lagret på dem, blir slettet.

Medisinsk utstyr

Bruk av utstyr som sender ut radiosignaler, for eksempel mobiltelefoner, kan forstyrre medisinsk utstyr som ikke er tilstrekkelig beskyttet. Rådfør deg med en lege eller med produsenten av utstyret for å fastslå om utstyret har tilstrekkelig beskyttelse mot eksterne radiosignaler, eller hvis du har andre spørsmål. Hvis det er satt opp skilt ved helseinstitusjoner som ber deg om å slå av apparatet mens du er der, bør du følge denne instruksjonen. Noen sykehus og andre helseinstitusjoner bruker utstyr som kan være følsomt for eksterne radiosignaler.

Medisinske implantater

For å unngå potensielle forstyrrelser anbefaler produsenter av medisinske implantater en minsteavstand på 15 cm mellom et trådløst apparat og det medisinske implantatet. Personer med slike implantater bør:

- alltid holde det trådløse apparatet mer enn 15 cm fra det medisinske implantatet.
- Unngå å ha enheten i en brystlomme.
- Hold det trådløse apparatet mot det øret som befinner seg på motsatt side av det medisinske implantatet.

Hvis du har grunn til å tro at det forekommer forstyrrelser, slår du av enheten umiddelbart. Hvis du har spørsmål om bruk av det trådløse apparatet med et medisinsk implantat, bør du rådføre deg med legen din.

Områder med eksplosjonsfare

Slå alltid av apparatet når du befinner deg på steder der det er eksplosjonsfare. Følg alle skiltes og instruksjoner. Eksplosjonsfare finnes blant annet på steder der du vanligvis blir bedt om å stoppe bilmotoren. På slike steder kan en gnist føre til en eksplosjon eller brann som kan føre til personsaker eller dødsfall.

Slå av apparatet på bensinstasjoner og andre steder der det er drivstoffpumper, samt på bilverksteder.

Følg begrensningene for bruk av radioutstyr nær steder der det oppbevares og selges drivstoff, og nær kjemiske fabrikker og steder der det pågår sprengning.

Områder med eksplosjonsfare er ofte – men ikke alltid – tydelig merket. Dette gjelder også under dekk på skip; ved transport eller oppbevaring av kjemikalier; for kjøretøy som bruker flytende drivstoff (som propan eller butan); på områder der luften inneholder kjemikalier eller partikler som korn, støv eller metallpulver.

Li-ion-batteri

Dette produktet inneholder et li-ion-batteri. Det er fare for brann og brannskader hvis batteripakken håndteres feil.



ADVARSEL

Eksplosjonsfare kan forekomme hvis batteriet installeres feil. For å redusere faren for brann eller brannskader, må batteriet ikke demonteres, knuses, kortsluttes, utsettes for temperaturer over 60 °C (140 °F) eller kastes i ild eller vann. Bruk aldri et batteri som er skadet eller oppsvulmet. Ta med enheten til et serviceverksted eller til forhandleren for inspeksjon før du fortsetter å bruke den. Et skadet eller oppsvulmet batteri kan utgjøre en risiko for brann, eksplosjon, lekkasje eller annen fare. Brukte batterier resirkuleres eller kasseres i henhold til gjeldende forskrifter eller veiledningen som fulgte med produktet.

Beskytt hørselen

Dette apparatet er testet i samsvar med kravene til lydtryknivå i de gjeldende standardene NEK EN 50332-1 og/eller NEK EN 50332-2.



ADVARSEL

Overdreven eksponering for høye lyder kan forårsake hørselsskade. Eksponering for høye lyder under kjøring kan forstyrre føreren og forårsake en ulykke. Bruk hodetelefoner på moderat nivå, og unngå å holde apparatet nær øret når høyttaleren er i bruk.

Nødsamtaler

VIKTIG

Mobiltelefoner bruker radiosignaler, mobiltelefonnettverket, bakkenettverket og brukerprogrammerte funksjoner. Dette betyr at forbindelse ikke kan garanteres i alle situasjoner. Derfor må du aldri stole på mobiltelefonen alene når det gjelder viktige samtaler, for eksempel medisinske nødsituasjoner.

Kjøretøy

Det er ditt ansvar å kjøre bilen på en sikker måte. Bruk aldri den håndholdte enheten under kjøring, hvis dette er forbudt ved lov.

Hvis du må ringe eller besvare et anrop, må du først stoppe bilen på et trygt sted.

Radiosignaler kan påvirke elektroniske systemer i motorkjøretøy (for eksempel elektronisk drivstoffinsprøyting, ABS-bremser, automatisk hastighetskontroll, kollisjonsputer) som er feil montert, eller som ikke er tilstrekkelig beskyttet. Kontakt produsenten eller dens representant hvis du vil vite mer om bilen din eller tilleggsutstyr.

Unngå å oppbevare eller transportere brennbare væsker, gasser eller eksplosiver sammen med apparatet eller tilbehøret. For biler med kollisjonsputer: Husk at kollisjonsputene fylles med luft med stor kraft under en kollisjon.

Unngå å plassere gjenstander i området over kollisjonsputen eller området der den blåses opp, inkludert fast eller flyttbart radioutstyr. Det kan føre til alvorlig skade hvis mobilutstyret er feilmontert og kollisjonsputen utløses.

Det er forbudt å bruke apparatet under flyvning. Slå av apparatet før du går om bord i fly. Bruk av trådløst telekommunikasjonsutstyr om bord i fly kan medføre fare for flysikkerheten og forstyrre radiokommunikasjonen. Det kan også være forbudt.

Beskytt personopplysningene dine og andre data

Beskytt personopplysningene dine og unngå at de kommer på avveie eller blir misbrukt

- Ta sikkerhetskopi av viktige data når du bruker enheten.
- Når enheten skal kasseres, sikkerhetskopierer du alle dataene og nullstiller enheten for å hindre misbruk av personopplysninger.
- Kontroller kontoene dine regelmessig for uautorisert eller mistenkelig bruk. Hvis du oppdager tegn på misbruk av dine personopplysninger, kontakter du tjenesteleverandøren for å slette eller endre kontoinformasjonen.
- Hvis du mister eller blir frastjålet enheten, må du endre passordene på dine kontoer for å beskytte dine personlige opplysninger.

Pleie og vedlikehold

Dette apparatet er et teknisk avansert produkt som må behandles med omsorg. Misbruk kan føre til at garantien blir ugyldig.

- Apparatet må beskyttes mot fuktighet. Regn, snø, fuktighet og alle typer væske kan inneholde stoffer som får de elektroniske kretsene til å kortslutte. Hvis apparatet blir vått, slår du av telefonen umiddelbart, fjerner batteriet og lar apparatet tørke helt før du setter inn batteriet igjen.
- Apparatet må ikke oppbevares eller brukes på steder med mye støv eller skitt. Dette kan føre til at de bevegelige delene og de elektroniske komponentene blir skadet.
- Unngå å oppbevare apparatet på varme steder. Høye temperaturer kan redusere levetiden til elektronisk utstyr, skade batteriene og skade eller smelte enkelte plasttyper.
- Unngå å oppbevare apparatet på kalde steder. Når apparatet varmes opp til normal temperatur, kan det dannes kondens på innsiden, som kan skade de elektroniske kretsene.
- Uautoriserte endringer kan skade enheten, være i strid med reglene og gjøre garantien ugyldig. Ikke prøv å åpne enheten på en annen måte enn det som er angitt i reparasjonshåndboken – se doro.com/repair.
- Unngå å miste eller riste enheten. Hvis den håndteres uforsiktig, kan kretsene og finmekanikken bli ødelagt.
- Ikke bruk kjemikalier eller rengjøringsmidler til å rengjøre enheten. Bruk en myk og litt fuktig klut.
- Ikke stikk metallgjenstander inn i noen av portene på enheten. Du kan rengjøre porten med trykkluft eller ved å banke enheten forsiktig mot hånden med porten vendt nedover.
- Ikke trekk i kablet når du skal koble fra en port. Det kan skade porten, kablet eller kontakten. Trekk ut kontakten.

Rådene gjelder enheten, batteriet og annet tilbehør. Kontakt forhandleren eller brukerstøtte hos Doro hvis enheten ikke fungerer som den skal. Husk å ta med kvitteringen eller fakturaen.

Garanti

Dette produktet har 24 måneders garanti fra kjøpsdatoen, og originalt tilbehør som følger med enheten har 12 måneders garanti fra kjøpsdatoen (for eksempel batteri, bordlader eller håndfrisett). Kontakt forhandleren hvis det mot formodning skulle oppstå en feil i dette tidsrommet. Garantiservice utføres bare mot forevisning av kjøpsbevis.

Garantien dekker ikke feil som skyldes ulykkestilfeller eller lignende, andre skader, inn-trenging av væske, misbruk, unormal bruk, manglende vedlikehold eller lignende forhold fra kjøpers side. Garantien dekker heller ikke feil forårsaket av tordenvær eller andre spenningsvariasjoner. Vi anbefaler å koble ut laderen i tordenvær.

Vær oppmerksom på at dette er en frivillig produsentgaranti, som gir rettigheter i tillegg til og som ikke påvirker sluttbrukerens lovpålagte rettigheter.

Denne garantien gjelder ikke hvis det er brukt andre batterier enn originale DORO-batterier.

Programvaregaranti for operativsystemet

Ved å bruke enheten godtar du å installere programvareoppdateringer for operativsystemer fra Doro så snart som mulig.

Ved å oppdatere enheten din bidrar du til å holde den sikker.

Doro vil la oppdateringer være tilgjengelige så lenge garantien / den lovbestemte garanti-perioden varer, forutsatt at dette er mulig fra et kommersielt og teknisk perspektiv.

Merk:

- I noen tilfeller kan regelmessige oppgraderinger av operativsystemet føre til forsinkelser i planlagte sikkerhetsoppdateringer.
- Vi i Doro vil alltid gjøre vårt beste for å levere sikkerhetsoppdateringer så tidlig som mulig til relevante modeller. Leveringstiden for sikkerhetsoppdateringer kan variere med regioner, programvarevarianter og modeller.



FORSIKTIG

Hvis du unnlater å oppdatere enheten, kan det ugyldiggjøre garantien på enheten. For informasjon om programvare og planlagt oppdateringsplan, se nettstedet: doro.com/softwareupdates

Spesifikasjoner

Nettverksbånd (MHz):

2G GSM	900, 1800
3G UMTS	1 (2100), 8 (900)
4G LTE FDD	1 (2100), 3 (1800), 7 (2600), 8 (900), 20 (800), 28 (700)
4G LTE TDD	38 (2600), 40 (2300)
Bluetooth (MHz):	5.0, (2402 - 2480)
SIM-kortstørrelse:	nano-SIM (4FF)
Minnekortstørrelse:	128 GB (microSD, microSDHC, microSDXC)
Mål:	107 mm x 56 mm x 21 mm
Vekt:	141 g (inkludert batteri)
Batteri:	3.7 V / 1150 mAh Li-ion-batteri
Lading:	USB-C, 5 V
Støv- og vannbeskyttelse:	IP54

Omgivelsestemperatur ved bruk: Min: 0° C (32° F)
Maks: 40° C (104° F)

Omgivelsestemperatur ved lading: Min: 0° C (32° F)
Maks: 40° C (104° F)

Oppbevaringstemperatur: Min: -20° C (-4° F)
Maks: 60° C (140° F)

Copyright og andre merknader

Bluetooth® er et registrert varemerke for Bluetooth SIG, inc.

vCard er et varemerke for Internet Mail Consortium.

microSD er et varemerke for SD Card Association.

Innholdet i dette dokumentet tilgjengeliggjøres «som det er». Unntatt når det er pålagt ved lov, gis det ingen uttrykt eller implisitt garanti, inkludert men ikke begrenset til implisitte garantier for salgbarhet eller egnethet for en bestemt oppgave når det gjelder dokumentets nøyaktighet, pålitelighet eller innhold. Doro forbeholder seg retten til å revidere dette dokumentet eller trekke det tilbake når som helst uten varsel.

Andre produkter og foretaksnavn i dette dokumentet kan være varemerker for sine respektive eiere.

Alle rettigheter som ikke gis uttrykkelig i dette dokumentet er forbeholdt. Alle andre varemerker er de respektive eiernes eiendom.

I den grad det er tillatt under gjeldende lov skal Doro eller deres lisenshavere ikke under noen omstendighet holdes ansvarlig for tap av data eller inntekt eller spesielle, tilfeldige, følgeskader eller direkte eller indirekte skader, uansett årsak.

Doro gir ingen garanti for og tar intet ansvar for funksjoner og innhold i eller brukerstøtte for apper fra tredjepart som leveres med enheten. Ved å bruke en app, godtar du at appen leveres som den er. Doro gir ingen garanti og tar intet ansvar for funksjonalitet, innhold eller brukerstøtte for apper fra tredjepart som leveres med enheten.

Copyright på innhold

Uautorisert kopiering av opphavsrettslig beskyttet materiale strider mot opphavsretslovene i USA og andre land. Denne enheten er kun ment for kopiering av ikke opphavsrettslig beskyttet materiale, materiale som du har opphavsrett til eller materiale som du har autorisasjon eller tillatelse til å kopiere. Kontakt en juridisk rådgiver hvis du er usikker på om du har rett til å kopiere materiale.

Kompatibel med høreapparat

Merk! Slå av Bluetooth for bruk med høreapparat.

Denne telefonen er kompatibel med høreapparat. Kompatibilitet med høreapparat er ingen garanti for at et bestemt høreapparat fungerer sammen med en bestemt telefon. Mobiltelefoner inneholder radiosendere som kan forstyrre høreapparatets funksjon. Denne telefonen er testet for bruk med høreapparater for noen av de trådløse teknologiene som brukes, men det kan finnes nyere trådløs teknologi som ennå ikke er testet for bruk med høreapparater. Test funksjonen før du foretar et kjøp for å forsikre deg om at et bestemt høreapparat fungerer sammen med denne telefonen.

Standarden for høreapparaters kompatibilitet inneholder to typer klassifisering:

- **M:** Hvis du vil bruke høreapparatet i denne modusen, kontrollerer du at høreapparatet er satt i «M-modus» eller akustisk koblingsmodus og plasserer telefonmottakeren nær den innebygde mikrofonen i høreapparatet. Prøv telefonen i ulike posisjoner i forhold til høreapparatet for å oppnå best mulig resultat. Hvis du for eksempel holder mottakeren litt over øret, kan det gi bedre ytelse på høreapparater der mikrofonen er plassert bak øret.
- **T:** Hvis du vil bruke denne modusen, kontrollerer du at høreapparatet er satt i «T-modus» eller teleslynge-koblingsmodus. (Ikke alle høreapparater har denne modusen.) Prøv telefonen i ulike posisjoner i forhold til høreapparatet for å oppnå best mulig resultat. Hvis du for eksempel holder mottakeren litt under eller foran øret, kan det gi bedre ytelse.

Enheden oppfyller klassifisering på nivå M3/T4.

Strålingsverdi (SAR)

Dette apparatet oppfyller gjeldende internasjonale sikkerhetskrav for eksponering mot radiobølger. Den mobile enheten er en kombinert radiosender og radiomottaker. Den er konstruert for ikke å overskride grensene for radiobølger (radiofrekvente elektromagnetiske felt) ifølge internasjonale retningslinjer fra den uavhengige vitenskapelige organisasjonen ICNIRP (International Commission of Non-Ionizing Radiation Protection).

Verdens Helseorganisasjon (WHO) har erklært at den vitenskapelige informasjonen som er kjent for øyeblikket ikke tyder på at det er behov for spesielle forholdsregler ved bruk av mobilenheter. Hvis du ønsker å redusere eksponeringen, anbefaler de å redusere bruken eller bruke håndfritilbehør for å holde enheten unna hodet og kroppen.

Informasjon om SAR (spesifikk absorpsjonshastighet)-verdier for enheten finnes i dokumentasjonen som leveres sammen med enheten.

Resirkulering

Doro tar ansvar for hele livssyklusen til produktene våre, inkludert hvordan de resirkuleres etter endt levetid. Det gamle produktet ditt kan fortsatt være nyttig for noen andre, og hvis det har nådd slutten av sin levetid, kan det inneholde materialer som kan brukes til nye produkter. Vi anbefaler at du bruker enheten på nytt, reparerer eller renoverer den, og hvis dette ikke er mulig, leverer du den til gjenvinning i henhold til lokale bestemmelser. Husk også å resirkulere annen gammel, ubrukt elektronikk.

Riktig kassering av produktet



(Elektrisk og elektronisk avfall)
(Gjelder i land med separate retursystemer)

Merkingen på produktet, tilbehøret eller bruksanvisningen indikerer at produktet og det elektroniske tilbehøret (f.eks. lader, hodetelefoner, USB-kabel) ikke skal kastes i husholdningsavfallet. For å forebygge mulig skade på miljøet eller menneskers helse som følge av ukontrollert kassering skal disse gjenstandene skilles fra andre typer avfall og gjenvinnes for å fremme bæredyktig gjenbruk av materialressurser. Private brukere kan kontakte forhandleren de kjøpte produktet av, eller lokale myndigheter for å få informasjon om hvor og hvordan gjenstandene kan leveres til gjenvinning på en trygg måte. Profesjonelle brukere kan kontakte leverandøren for å undersøke betingelsene i kjøpskontrakten. Dette produktet og det elektroniske tilbehøret skal ikke blandes med annet næringsavfall ved kassering. Dette produktet samsvarer med RoHS-direktivet.

Riktig kassering av batteriene i dette produktet



(Gjelder i land med separate retursystemer)

Merkingen på batteriet, bruksanvisningen eller emballasjen angir at batteriet i produktet ikke skal kastes i husholdningsavfallet. Hvis batteriene ikke kasseres på riktig måte, kan disse stoffene forårsake skade på menneskers helse eller på miljøet.

For å beskytte naturressurser og fremme gjenbruk av materialer skal batteriene skilles fra andre typer avfall og gjenvinnes gjennom det lokale, kostnadsfrie retursystemet for batterier.

EU-samsvarserklæring

Doro erklærer med dette at radioutstyret av type DFC-0530 (Doro Leva L31) samsvarer med direktivene: 2014/53/EU og 2011/65/EU, inkludert delegeret direktiv (EU) 2015/863 om endring av vedlegg II. Den fullstendige teksten i EU-samsvarserklæringen er tilgjengelig på følgende internettadresse: www.doro.com/dofc.

Hvis en strømadapter følger med enheten:

Miljødesignerklæring, energieffektivitet for ekstern strømforsyning

Doro erklærer med dette at den eksterne strømforsyningen til denne enheten er i overensstemmelse med kommisjonsforordning (EU) 2019/1782 om fastsettelse av krav til miljøvennlig utforming av eksterne strømkilder i henhold til europaparlaments- og rådsdirektiv 2009/125/EF.

Fullstendig informasjon om kravene til miljøvennlig utforming er tilgjengelig på følgende internettadresse: www.doro.com/ecodesign

DFC-0530 (Doro Leva L31)

Norwegian

Version 2.0

©2024 Doro AB. All rights reserved.

www.doro.com



REV 22538 – STR 20240826_2