

Doro Tablet

Nederlands

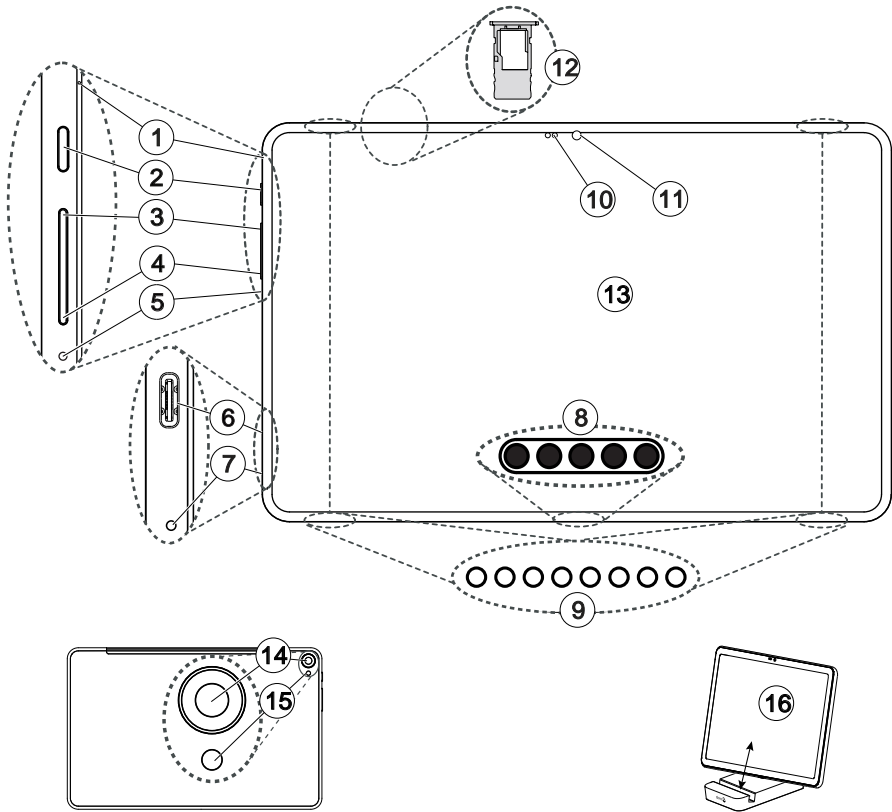









Deze handleiding is uitsluitend bedoeld als referentie. Het feitelijke toestel kan afwijken, ook maar niet uitsluitend wat betreft de kleur, omvang en indeling van het scherm. Het werkelijke toestel en de meegeleverde artikelen kunnen afwijken afhankelijk van de software en accessoires die in uw regio beschikbaar zijn of door uw serviceprovider worden aangeboden. Uw plaatselijke Doro-leverancier biedt aanvullende accessoires aan. De meegeleverde accessoires bieden de beste werking met uw tablet.







NB Alle afbeeldingen zijn uitsluitend bedoeld ter illustratie en geven het werkelijke apparaat mogelijk niet nauwkeurig weer.

Overzicht

1. **Eerste microfoon**
2. **Aan-uitknop**, houd deze knop ingedrukt om de tablet in en uit te schakelen
3. **Toets Volume HOGER**
4. **Toets Volume LAGER**
5. **Resetpingat**, druk in met een paperclip of iets dergelijks om de hardware opnieuw op te starten.
6. **USB Type-C**, voor het opladen van de batterij of aansluiting op andere apparaten zoals een computer of headset
7. **Tweede microfoon**
8. **Toetsenbordconnector** (voor het compatibele toetsenbordaccessoire)
9. **4 x luidspreker**
10. **Nabijheids-/lichtsensoren**, passen het display aan op basis van het omgevingslicht en schakelen het display uit wanneer het bedekt is.
11. **Camera voorzijde**, selfie-camera
12. **Geheugenkaarthouder**
13. **Aanraakscherm**
14. **Camera achterzijde**
15. **Flitser**
16. **Bureaustandaard**
Dunne sleuf: Alleen tablet
Brede sleuf: Tablet met beschermingshoesaccessoire

Inhoud

Uw DoroTablet instellen	1
Uw nieuwe tablet uit de verpakking nemen	1
Aan de slag	2
Plaats geheugenkaart.....	3
Uw tablet opladen.....	4
De tablet inschakelen.....	5
Leer uw tablet kennen	6
Displaybescherming	6
Startwizard	6
Aanmelden bij Google™	6
Android™ en Google™	7
Hulpfuncties	7
Beweging en aanraakbewegingen op het aanraakscherm.....	8
Sensoren.....	10
Home-scherm.....	10
Vergrendelingsscherm	10
De tablettoetsen gebruiken	11
Schermvergrendeling	13
Gezichtsherkenning (Ontgrendelen via gezicht).....	15
Mijn toepassingen-scherm.....	17
Snelle en gemakkelijke manier om het geluid van uw tablet uit te zetten 	17
Statusbalk.....	17
Meldingspaneel.....	18
Paneel voor snelle instellingen	19
Tekst invoeren 	19
Toetsenbordaccessoire	22
Een schermafdruk vastleggen	24
Verbinding maken met het internet.....	24
Batterij.....	26
Navigeren op uw tablet	28
Maak kennis met “EVA” – “Enkel, Vänlig och för Alla” (Zweeds) 	28
 Bekijken	28
 Verzenden	29
 Zoeken	29

 Toevoegen	30
 Hulp	30
 Instellen	30
Tabletinstellingen	31
Waar vindt u de instellingen?	31
Datum en tijd	31
Homepage/weergave-instellingen 	32
Geluidinstellingen 	35
De toegankelijkheid verder verbeteren	35
De Bluetooth-verbinding®	36
Vliegtuigmodus	37
De tablet op een computer aansluiten	38
Informatie over mijn tablet	39
Back-up	40
Uw toestel bijwerken	40
De tablet herstarten	42
De tablet resetten	42
Geheugen en opslag	44
Google™ Play Store	48
Toepassingen installeren	48
Toepassingen verwijderen	49
Headset	49
Contacten	50
Een nieuwe contactpersoon toevoegen	50
Uw contactpersonen beheren	50
Een snelkoppeling naar een contactpersoon vanaf het Home- scherm toevoegen	51
Contactpersonen importeren en exporteren	51
Assistentie-opties	51
Hulp van buitenaf 	51
Zoeken met Google	52
De webbrowser gebruiken	52
Toepassingen	53
E-mail	53
Camera	54
Foto's in de galerij gebruiken	56
Internet (internetbrowser)	57

Muziek	57
Agenda	58
Alarm	58
Timer	59
Mijn notities	59
Zaklamp	60
Rekenmachine	60
Google-apps	60
De cloud	61
Locatiediensten	61
Statuspictogrammen	62
Veiligheidsinstructies	62
Netwerkdiensten en kosten	63
Gebruiksomgeving	63
Medische apparatuur	63
Gebieden met explosiegevaar	63
Li-polymeerbatterij	64
Uw gehoor beschermen	64
Op gps/locatie gebaseerde functies	64
Uw persoonlijke gegevens beschermen	65
Kwaadaardige software en virussen	65
Verzorging en onderhoud	66
Garantie	67
Softwaregarantie voor het besturingsstelsel van uw apparaat	67
Specificaties	68
Copyright en andere meldingen	69
Specifiek absorptietempo (SAR – specific absorption rate)	70
Correcte afvoer van dit product	71
Correcte afvoer van batterijen in dit product	71
EU-conformiteitsverklaring	71
Verklaring van ecologisch ontwerp, energie-efficiëntie voor externe voeding	72

Uw DoroTablet instellen

Wanneer u uw tablet in ontvangst neemt, moet u een aantal dingen doen voordat u de tablet kunt gebruiken.

Uw nieuwe tablet uit de verpakking nemen

De eerste stap is om de tablet uit de verpakking te halen en alle bijbehorende items en apparatuur goed te bekijken. Lees de handleiding, zodat u bekend bent met het toestel en de basisfuncties. Ga voor meer informatie over accessoires of andere Doro-producten naar www.doro.com of neem contact op met onze Hulplijn.

- Wat er bij uw toestel en eventueel beschikbare accessoires wordt geleverd, is afhankelijk van uw regio of serviceprovider.
- De meegeleverde items zijn bedoeld voor dit toestel en zijn mogelijk niet compatibel met andere toestellen.
- Het uiterlijk en de specificaties kunnen zonder kennisgeving vooraf worden gewijzigd.
- Bij uw eigen Doro-leverancier kunt u aanvullende accessoires kopen. Controleer wel of ze geschikt zijn voor uw toestel voordat u ze koopt.
- Gebruik uitsluitend laders en accessoires die voor dit specifieke model zijn goedgekeurd. Het aansluiten van andere accessoires kan gevaarlijk zijn en de typegoedkeuring en garantie van de tablet kunnen erdoor komen te vervallen.

Aan de slag

Voordat u uw nieuwe tablet gaat gebruiken, hebt u mogelijk het volgende nodig:

- **Google-account.** Om uw nieuwe tablet volledig te kunnen gebruiken, hebt u een Google-account nodig. Het is geen probleem als u er nog geen hebt, want als u de tablet voor het eerst opstart, wordt u stapsgewijs begeleid om een account aan te maken. Het is echter raadzaam alvast een gebruikersnaam en wachtwoord te bedenken, omdat die voor veel verschillende diensten zullen worden gebruikt, zoals onder andere Gmail, Google Drive, Google Photos, enz.
- **Geheugenkaart (optioneel).** U kunt ervoor kiezen een geheugenkaart (microSD) te gebruiken als uitbreiding van het interne geheugen of als mobiel geheugen.
- **Wifiverbinding.** Verbinding kunnen maken met internet.

Plaats geheugenkaart

Geheugenkaart is optioneel en niet inbegrepen



VOORZICHTIG

Schakel de tablet uit en koppel de lader los voordat u de houder voor de geheugenkaart verwijdert.

U kunt een externe geheugenkaart gebruiken om meer interne opslagruimte te verkrijgen of als mobiel geheugen.

Verwijder de houder voor de geheugenkaart

1. Gebruik het meegeleverde uitwerpen-hulpmiddel om de kaarthouder uit te werpen door de dunne kant voorzichtig in het gat te drukken. Zorg ervoor dat de pen loodrecht op het gat staat om het apparaat of de pen niet te beschadigen.
2. Trek de houder voorzichtig uit de houdersleuf.
3. Plaats de geheugenkaart in de houder. Zorg dat de goudkleurige contacten van de geheugenkaart omlaag zijn gericht, zoals in de afbeelding. Geschikt kaarttype: microSD, microSDHC, microSDXC. Maximale grootte is 128 GB.
4. Plaats de kaarthouder voorzichtig weer in de sleuf.

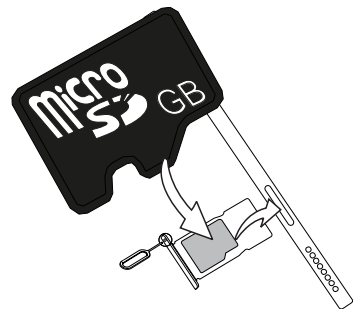

NB Mogelijk moet u de tablet opnieuw opstarten om de geheugenkaart te kunnen detecteren.

**VOORZICHTIG**

Gebruik alleen geheugenkaarten die geschikt zijn voor dit toestel.

Geschikt kaarttype: microSD, microSDHC, microSDXC.

Bij het gebruik van ongeschikte kaarten kunnen de kaart, het toestel en de gegevens op de kaart beschadigd raken. Op sommige tablets kan reeds een geheugenkaart zijn geïnstalleerd.

Zorg dat de contacten van de geheugenkaart niet worden bekrast of gebogen als u ze in de kaarthouder schuift.

Zie *Extern geheugen*, p.44 voor aanvullende informatie.

Uw tablet opladen

Hoewel uw tablet bij levering mogelijk al voldoende is opgeladen om hem meteen te gebruiken, raden wij u toch aan om het toestel volledig op te laden voordat u het voor het eerst gebruikt.

**VOORZICHTIG**

Gebruik uitsluitend laders en accessoires die voor dit specifieke model zijn goedgekeurd. Het aansluiten van andere accessoires kan gevaarlijk zijn en de typegoedkeuring en garantie van de tablet kunnen erdoor komen te vervallen.

A

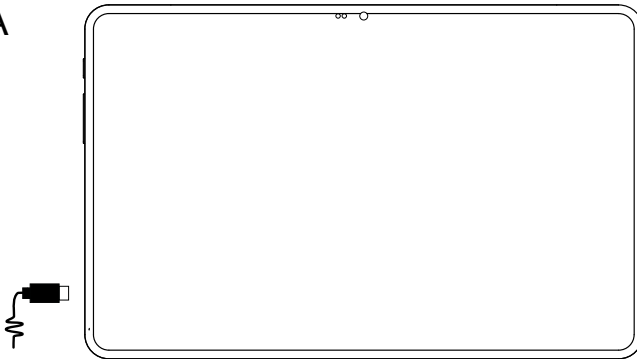

B

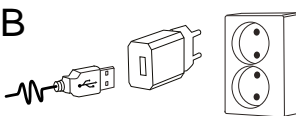

C

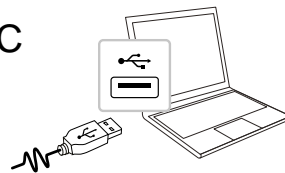

- A. Steek het kleine uiteinde  van de meegeleverde USB-kabel in de laadaansluiting op de tablet.
- B. Steek het andere uiteinde van de meegeleverde USB-kabel in de muurlader die u op een wandstopcontact aansluit.
- C. U kunt ook de meegeleverde USB-kabel in een USB-poort van uw computer steken. Over het algemeen wordt uw tablet sneller opgeladen als deze op het stopcontact wordt aangesloten.
- Als de tablet tijdens het opladen wordt uitgeschakeld, wordt de tablet nog altijd opgeladen. Druk op de **aan-uitknop** om de laadstatus te bekijken.

Energie besparen

Haal de stekker van de lader uit het stopcontact nadat u de batterij volledig hebt opgeladen en de lader van het toestel hebt losgekoppeld.

NB Het scherm wordt na enige tijd vergrendeld om stroom te besparen.

Druk op de **aan-uitknop** om het scherm te activeren, zie *Vergrendelingsscherm*, p.10

Als de batterij helemaal leeg is, kan het apparaat niet direct worden ingeschakeld wanneer de lader wordt aangesloten. Laat de lege batterij enkele minuten opladen, voordat u het apparaat inschakelt.

De tablet inschakelen

NB Als u uw tablet inschakelt, moeten de geïnstalleerde toepassingen misschien worden bijgewerkt. Hiervoor is een internetverbinding nodig en dit kan een paar minuten duren. Er is een wifi-internetverbinding nodig. De tablet kan tijdens de update wat traag lijken.

- Wanneer u uw toestel volledig hebt opgeladen, kunt u het inschakelen door de **aan-uitknop** ingedrukt te houden. Houd deze knop ingedrukt totdat de tablet trilt en het display gaat branden.
- Wacht tot de tablet is gestart.

De tablet uitschakelen

- Houd de **aan-uitknop** ingedrukt totdat het optiemenu wordt geopend.
- Tik in het optiemenu op **Uitzetten** (of druk optioneel op **Opnieuw opstarten** om de tablet opnieuw op te starten).

Leer uw tablet kennen

Displaybescherming

Verwijder het beschermende laagje dat op het apparaat zit, voordat u uw nieuwe tablet gaat gebruiken.

Startwizard

Wanneer u uw apparaat voor het eerst gebruikt, helpt de startwizard u om een aantal basisinstellingen in te stellen, uw apparaat aan uw wensen aan te passen en bij uw accounts in te loggen, bijvoorbeeld een Google™-account.

U moet eerst de weergavetaal van het apparaat instellen. Alle instellingen die in de startwizard voorbijkomen, kunnen later nog worden gewijzigd als u op het moment zelf niet weet wat u moet doen.

U krijgt ook een aantal korte tutorials te zien over het gebruik van uw tablet. Voor meer tutorials gaat u naar  *Hulp*, p.30.

Aanmelden bij Google™

BELANGRIJK

U hebt een internetverbinding nodig om deze dienst te gebruiken. Zie *Verbinding maken met het internet*, p.24.

Om uw nieuwe tablet volledig te kunnen gebruiken, hebt u een Google™-account nodig. Met een gratis account krijgt u toegang tot gratis Google-producten, zoals Gmail™, YouTube™, Google Maps™, Google Drive™, Google Photos™ en andere Google-producten. Het is een handige manier om toepassingen, contactpersonen, afspraken in uw agenda, herinneringen en meer van uw tablet te beheren. U kunt ook een back-up van uw informatie maken voor als u uw tablet kwijtraakt. U hoeft de diensten van Google zoals Gmail niet elke dag te gebruiken als u dat niet wilt en u kunt ook andere e-mailaccounts op uw tablet zetten.

Een Google™-account aanmaken

1. Selecteer in het Home-scherm  **Play Store**.
2. Volg de instructies op het scherm om de accountinstelling te voltooien.

BELANGRIJK

Het is essentieel dat u de gebruikersnaam en het wachtwoord van uw Google-account onthoudt. Tijdens een herstel van fabrieksinstellingen of update met een microSD-kaart vereist het antidiefstalmechanisme van Google op het startnavigatiescherm dat u uw Google-account invoert waarop uw tablet de laatste keer heeft ingelogd om uw identiteit te controleren. Uw tablet kan alleen worden ingeschakeld na een succesvolle identiteitscontrole. Als u meer dan één Google-account heeft, moet u de gegevens van het relevante account invoeren.

Android™ en Google™

Uw nieuwe tablet werkt met Android™. Android™ is een besturingssysteem voor mobiele apparaten dat door Google™ is ontwikkeld. Het is gebaseerd op een versie van Linux en andere opensourcesoftware, en werkt vooral op mobiele apparaten met aanraakscherm, zoals tablets.

Meer ondersteuning voor Android™ vindt u op support.google.com/android/.

Onder Android™ valt ook diverse software die door Google™ is ontwikkeld, de zogenoemde Google Mobile Services (GMS); deze software staat al op dit toestel geïnstalleerd. Dat zijn onder meer apps als Gmail, Google Play voor het downloaden van apps, de internetbrowser Google Chrome en de app Google Search.

Op support.google.com vindt u meer ondersteuning voor het gebruik van de apps in Google Mobile Services (GMS). Selecteer de app waarvoor u hulp nodig hebt.

Hulpfuncties

Gebruik de symbolen om uw weg te vinden in de handleiding.



Zicht



Gebruik



Gehoor



Veiligheid

Beweging en aanraakbewegingen op het aanraakscherm

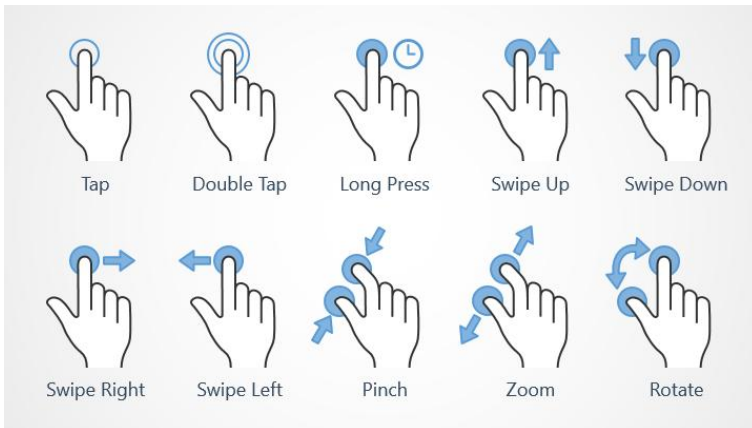

Tikken op (Tap)

- Tik op een item zoals een knop of een programmapictogram om het te selecteren of openen. Tikken kan worden gebruikt om een relevant selectievakje in een lijst met opties in of uit te schakelen.

Dubbeltikken op (Double Tap)

- Raak hetzelfde item twee keer aan om op een kaart of afbeelding in te zoomen.

Lang indrukken (Long Press)

- Raak een item op het scherm aan en houd vast. Sommige acties, zoals het verplaatsen van een pictogram op het Home-scherm, beginnen met lang indrukken.

Vegen (Swipe Up, Swipe Down, Swipe Right and Swipe Left)

- Bij een veegbeweging drukt u met uw vinger op het scherm en sleept u tegelijkertijd, waardoor het scherm beweegt. Wanneer u op het Home-scherm naar links veegt, gaat u bijvoorbeeld naar het volgende Home-scherm. Sleep of veeg uw vinger over het scherm in de richting waarin u wilt gaan. Het werkt eigenlijk hetzelfde als de pijltoetsen links en rechts op het toetsenbord van een computer. Bij een korte veegbeweging of **flick** gaat u sneller over een pagina en veegt u met uw vinger snel in de gewenste richting op het scherm.

Knijpen (Pinch)

- Plaats twee vingers uit elkaar op het scherm en knijp ze samen voor uitzoomen uit een kaart. Deze functie is niet altijd beschikbaar.

Zoomen (Zoom)

- Plaats twee vingers tegen elkaar op het scherm en schuif ze uit elkaar voor inzoomen. Deze functie is niet altijd beschikbaar.

Weergave draaien in kaarten (Rotate)

- Gebruik twee vingers om de kaart met de klok mee of tegen de klok in te draaien. Raak het kompasaanwijspictogram aan om de map opnieuw in te stellen met het noorden boven in het scherm.

Slepen en neerzetten

- Slepen en neerzetten is een manier om iets van de ene plek naar de andere te verplaatsen, bijvoorbeeld een app op uw bureaublad. Als u wilt slepen, plaatst u uw vinger op een app en houdt u deze vast. Terwijl u uw vinger over het scherm beweegt, wordt de app over het scherm of over verschillende schermen gesleept. Plaats uw vinger op de plek waar u de app wilt neerzetten en laat uw vinger los. De app wordt dan neergezet.



VOORZICHTIG

Kras niet op het aanraakscherm, tik niet met iets scherp op het scherm en laat het aanraakscherm niet in contact komen met water. Raak het scherm niet aan als het glas is gebarsten of stuk is.

Sensoren

Uw toestel heeft sensoren die reageren op licht en nabijheid naast de camera aan de voorkant. De sensoren zijn niet zichtbaar, maar het is goed te weten dat de sensoren zich naast de lens van de selfiecamera bevinden.

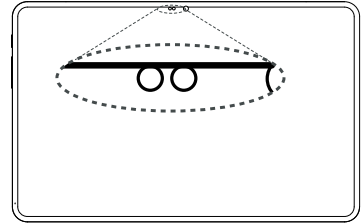

- **Lichtsens**or voor het detecteren van licht en om de helderheid van het scherm aan te passen als die op automatisch is ingesteld.
- **Naderingssens**or (**aanraaksens**or) om bewegingen te detecteren. Hiermee wordt het aanraakscherm uitgeschakeld om te voorkomen dat ongewild andere functies worden ingeschakeld.

Home-scherm

Het Home-scherm is het startscherm op uw Doro Tablet, en hier kunt u de apps en uw favoriete contactpersonen verzamelen die u het meest gebruikt. U kunt ook uw favoriete afbeelding instellen als achtergrond. Gebruik de zoekbalk van Google™ om snel te vinden wat u zoekt. Raadpleeg *Mijn widgets*, p.32 om snelkoppelingen op het Home-scherm te beheren.

Naar het Home-scherm gaan

- Tik op het scherm pictogram Home .

Vergrendelingsscherm

Het scherm wordt uitgeschakeld en vergrendeld als u de tablet niet gebruikt. Het vergrendelde scherm toont wel de tijd, de datum en meldingen zoals gemiste oproepen of berichten.

NB Uw tablet blijft wel functioneren in de slaapstand. E-mails worden ontvangen, updates van sociale netwerken worden uitgevoerd, enz. Uw tablet blijft ook muziek afspelen terwijl het scherm is vergrendeld.

Het scherm activeren

- Druk kort op de **aan-uitknop**.

Het scherm vergrendelen



- Druk kort op de **aan-uitknop**.

Meer informatie op *Schermsgrendeling*, p.13.

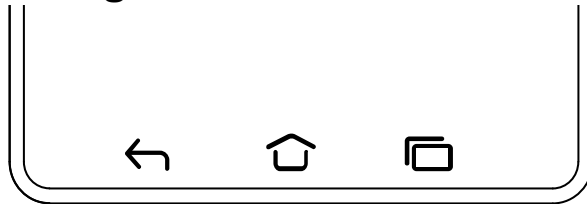
De tablettoetsen gebruiken



Home-toets

- Tik op  om naar het Home-scherm terug te keren.
- Houd  aangetikt om **Google Assistant** te starten. **Google Assistant** is een intelligente persoonlijke assistent, ontwikkeld door Google, die verkrijgbaar is binnen de mobiele zoekapplicatie van Google.

BELANGRIJK

U hebt een internetverbinding en een Google-account (zie *Aanmelden bij Google™*, p.6) nodig om deze dienst te gebruiken.

Zie *Verbinding maken met het internet via draadloze netwerken (wifi)*, p.24 voor informatie over het instellen van wifi.

Terug-toets

Tik om terug te keren naar het voorgaande scherm, of om een dialoogvenster of menu te sluiten.

Toets om toetsenbord te sluiten

Tik erop om het toetsenbord te sluiten.



Recente items-toets (overzichtstoets)

- Tik op  om recent gebruikte toepassingen weer te geven.
 1. Als u een toepassing wilt openen, tikt u erop.
 2. Tik op het app-pictogram bovenaan voor app-informatie.
- Dubbeltik om naar de eerder gebruikte app te gaan.

Volumeknoppen

- In stand-by past u met de volumeknoppen het mediavolume aan. Tik onderaan op het pictogram voor opties ●●● voor meer geluid- en volume-opties.
- Voor het aanpassen van het geluidsniveau van muziek en video's in toepassingen waarbij muziek of andere audio wordt afgepeeld (zoals spelletjes of videospelers).
- Voor het inzoomen in cameramodus. Zie *Camera*, p.54 voor alternatieve instellingen voor de volumetoetsen.

Gebaren

U kunt de tablet ook met gebaren bedienen. De instellingen voor gebaren kunt u raadplegen via  **Instellen** →  **Geavanceerde instellingen** → **Systeem** → **Gebaren**.



Camera snel openen

Activeer dit om het scherm in te schakelen wanneer u de tablet oppakt.

Systeemnavigatie

U kunt ervoor kiezen om de navigatiebalk te verbergen en in plaats daarvan veegebaren te gebruiken om de navigatie van uw apparaat te bedienen.

Met **Navigatie met gebaren** geactiveerd:

- Veeg vanaf de onderkant van het scherm omhoog om naar Home te gaan (hetzelfde als .
- Om van app te wisselen (hetzelfde als ) , veegt u vanaf de onderkant naar boven, houdt u uw vinger op het scherm en laat u hem vervolgens los.
- Om terug te gaan (hetzelfde als ) , veegt u vanaf de linker- of rechterrاند.

Selecteer **Navigatie met 3 knoppen** om naar de traditionele systeemnavigatie terug te keren.



Oppakken om tablet te checken

Activeer dit om het scherm in te schakelen wanneer u de tablet oppakt.



Schermtoetsen

Android-tablets zoals uw Doro Tablet, en ook de meeste Android-toepassingen, hebben dezelfde pictogrammen. Veel pictogrammen die u op het scherm ziet, zijn in feite knoppen op het aanraakscherm. Ziet u de gewenste tekst, afbeeldingen of informatie niet, probeer dan het scherm aan te raken of op een pictogram te tikken om een keuzelijst weer te geven of naar een ander menu te gaan.

Meer opties weergeven

 meer opties (beschikbaar in de actie balk of in apps).
 of

Functies in- en uitschakelen



 ingeschakelde functies.

 uitgeschakelde functies.

Schermsgrendeling

De schermvergrendeling voorkomt ongewilde handelingen op het aanraakscherm als u de tablet niet gebruikt en beschermt ook uw gegevens als u uw tablet verliest of als hij wordt gestolen.

Schermsgrendelingsinstellingen

U kunt de manier waarop u het scherm ontgrendelt wijzigen, om te voorkomen dat anderen toegang krijgen tot uw persoonlijke informatie.

- Als u de schermvergrendeling wilt activeren of het type schermvergrendeling wilt wijzigen, tikt u op  **Instellen** →  **Geavanceerde instellingen** → **Beveiliging**.
- Tik op **Schermsgrendeling**. Als u al een schermvergrendeling heeft geactiveerd, moet u de code of het patroon invoeren om te ontgrendelen.

Tik om een van de volgende mogelijkheden te selecteren:

- Geen** om te ontgrendelen, druk op de **aan/uit-knop**. Deze optie biedt geen goede beveiliging.
- Swipen** om te ontgrendelen schuift u  omhoog met uw vinger. Deze optie biedt geen goede beveiliging.

- **Patroon** om te ontgrendelen door met uw vinger een patroon op het scherm te tekenen. Deze optie zorgt voor middelmatige beveiliging.

NB U kunt de stippen in elke mogelijke volgorde tekenen, maar u kunt elke stip maar één keer gebruiken. Het patroon moet uit minimaal vier stippen bestaan.

- **Pincode** (standaardinstellingen) om te ontgrendelen door een pincode in te voeren. Een pincode bestaat uit alleen cijfers. Voer minstens vier cijfers in, en voer vervolgens nogmaals het wachtwoord in om het te verifiëren. Deze optie zorgt voor middelmatige tot sterke beveiliging.
- **Wachtwoord** om te ontgrendelen door een wachtwoord in te voeren. Een wachtwoord kan bestaan uit tekens en/of cijfers. Voer minstens vier tekens in, waaronder cijfers en symbolen, en voer vervolgens nogmaals het wachtwoord in om het te verifiëren. Deze optie zorgt voor sterke beveiliging.

NB U kunt ook gezichtsherkenning (**Ontgrendelen via gezicht**) gebruiken om uw apparaat te ontgrendelen. De ontgrendelingsmethode met gezichtsherkenning vereist een extra manier om uw toestel te beveiligen, zoals **Patroon**, **Pincode** of **Wachtwoord**. Meer informatie op *Gezichtsherkenning (Ontgrendelen via gezicht)*, p.15. Deze optie is minder goed beveiligd dan **Patroon**, **Pincode** of **Wachtwoord**.

BELANGRIJK

Het is verstandig om een wachtwoord, pincode of patroon te kiezen dat u eenvoudig kunt onthouden, maar zorg ervoor dat het wachtwoord, de code of het patroon voor anderen niet te gemakkelijk te achterhalen is. De schermvergrendeling met een wachtwoord, pincode of patroon vormt samen met de aanmeldgegevens voor uw Google-account de basis voor de antidiefstalfuncties van deze tablet. Als u een beveiligde schermvergrendeling gebruikt en een Google-account op uw tablet hebt, wordt het voor een dief of iemand anders moeilijker om toegang te krijgen tot uw persoonlijke gegevens of om zelfs maar uw tablet te resetten. Bewaar de gegevens van de beveiligde schermvergrendeling en de aanmeldgegevens voor uw Google-account op een veilige plaats, zie *De tablet resetten*, p.42.

Gezichtsherkenning (Ontgrendelen via gezicht)

NB U kunt instellen dat u uw gezicht wilt gebruiken om uw apparaat te ontgrendelen, aankopen toe te staan of u aan te melden bij apps.

- Als u gezichtsherkenning gebruikt als methode om het scherm te ontgrendelen, kan uw gezicht niet worden gebruikt om het scherm de eerste keer te ontgrendelen na het inschakelen of opnieuw opstarten van het apparaat. De eerste keer moet u het scherm dan ontgrendelen door middel van het patroon, de pincode of het wachtwoord dat u heeft ingesteld bij het registreren van het gezicht. Zorg ervoor dat u uw patroon, pincode of wachtwoord goed onthoudt.
- Als u de schermvergrendelingsmethode wijzigt naar Vegen of Geen, beide niet erg veilig, zullen uw gezichtsherkenningsgegevens worden verwijderd. Als u uw gezichtsherkenningsgegevens wilt gebruiken in apps of functies, moet u uw gezichtsherkenningsgegevens opnieuw registreren.

BELANGRIJK

Neem de volgende voorzorgsmaatregelen in acht voordat u de gezichtsherkenning gebruikt om uw apparaat te ontgrendelen.

- Uw apparaat kan worden ontgrendeld door iemand of door iets dat op uw afbeelding lijkt.
- Gezichtsherkenning is minder veilig dan Patroon, PIN of Wachtwoord.
- In het donker en bij weinig licht of achtergrondverlichting neemt het succespercentage bij gezichtsherkenning om uw apparaat te ontgrendelen af.

Voor een betere gezichtsherkenning

Houd bij het gebruik van gezichtsherkenning rekening met het volgende:

- Zorg er bij het registreren van uw gezicht voor dat dit onder normale omstandigheden doet, zoals het dragen van een bril, hoeden, maskers, baard of zware make-up.
- Zorg ervoor dat u zich in een goed verlichte ruimte bevindt en dat de cameralens schoon is.
- Zorg ervoor dat de afbeelding niet wazig is voor betere resultaten.

Voor het eerst een gezichtsafbeelding registreren



1. Tik op  **Instellen** →  **Geavanceerde instellingen** → **Beveiliging** → **Ontgrendelen via gezicht**.
2. Voer uw patroon, pincode of wachtwoord in als dat nodig is. Als u nog geen schermvergrendelingsmethode hebt ingesteld, zoals **Patroon**, **Pincode** of **Wachtwoord**, moet u **Ontgrendelen via gezichtsherkenning + patroon**, **Ontgrendelen via gezichtsherkenning + pincode** of **Ontgrendelen via gezicht + wachtwoord** selecteren.
3. Volg de instructies op het scherm om de gezichtsregistratie te voltooien door uw gezicht binnen het detectiegebied op het scherm te plaatsen.
4. Tik op **Klaar** wanneer u klaar bent.

NB

Houd rekening met het volgende als u gezichtsherkenning gebruikt om uw apparaat te ontgrendelen, u zich aanmeldt bij apps en betalingen bevestigt:

- Als u naar de tablet kijkt, kunt u hem ontgrendelen als u dat niet van plan was.
- Uw tablet kan door iemand anders worden ontgrendeld als hij tegen uw gezicht wordt gehouden, zelfs als uw ogen gesloten zijn.
- Uw tablet kan worden ontgrendeld door iemand die er net zo uit ziet als u.

Gezichtsontgrendeling verwijderen

1. Tik op  **Instellen** →  **Geavanceerde instellingen** → **Beveiliging** → **Ontgrendelen via gezicht**.
2. Voer uw patroon, pincode of wachtwoord in.
3. Tik op **Gezichtsmodel verwijderen** om de gegevens van uw gezichtsontgrendeling definitief te verwijderen en bevestig met **Verwijderen**. Na verwijdering hebt u uw pincode, patroon of wachtwoord nodig om uw tablet te ontgrendelen, in te loggen bij apps en betalingen te bevestigen.

Mijn toepassingen-scherm

Toepassing (application in het Engels) is een ander woord voor programma of software; application wordt vaak afgekort als app. Het toepassings-scherm bevat de toepassingen die vooraf op uw Doro Tablet zijn geïnstalleerd en eventuele toepassingen die u zelf hebt geïnstalleerd. Het toepassings-scherm is groter dan het gewone scherm laat zien, dus moet u omlaag scrollen om alle content te zien.

Het toepassings-scherm openen

- Veeg op het Home-scherm omhoog of tik op de pijl .
- Veeg omhoog of omlaag om alle geïnstalleerde toepassingen te bekijken.





Tip: U kunt ook omhoog of omlaag vegen om het uitgebreide Home-scherm te openen en te sluiten.

Het toepassings-scherm sluiten

- Tik op  of op .

Zie *Google™ Play Store*, p.48 om toepassingen te installeren/verwijderen.

Snelle en gemakkelijke manier om het geluid van uw tablet uit te zetten

- Gebruik de volumeknoppen om het mediavolume (muziek, video) aan te passen.
- Sleep de schuifregelaar op het scherm om het geluidsniveau aan te passen.
- Tik op het pictogram bovenaan om de meldingsmodus van de tablet te wijzigen:
 - Tik op  om de belmodus in te schakelen.
 - Tik op  om de **Stille modus** in te schakelen.
 - Tik op  om de **Trilmodus** in te schakelen.
- Tik onderaan op het pictogram voor instellingen  voor meer geluid- en volume-opties.

Statusbalk

De statusbalk bovenaan uw scherm geeft de signaalsterkte, actieve en nieuwe toepassingen en de batterijstatus weer.



Meldingspaneel

Open het meldingspaneel om meer informatie te bekijken over de pictogrammen in de statusbalk, om uw meldingen te bekijken en de snelle instellingen te beheren zoals **Wifi** of **Zaklamp**.

Het meldingspaneel openen en sluiten

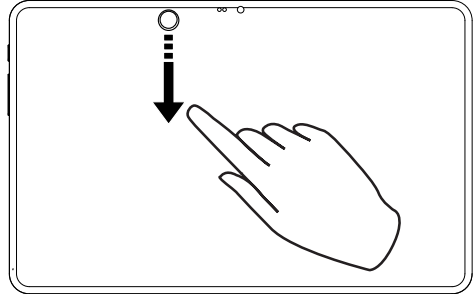
Om het meldingspaneel te openen, veegt u de statusbalk omlaag.



Om het meldingspaneel te sluiten, veegt u tweemaal omhoog, tikt u tweemaal op  of tikt u op  om naar het Home-scherm terug te gaan.

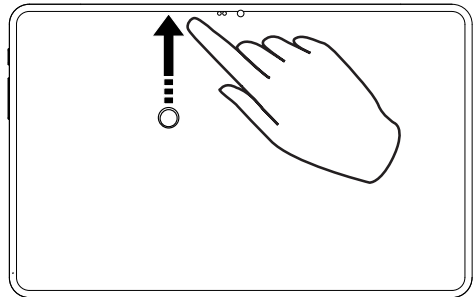

De meldingen wissen

- Als u alle meldingen wilt wissen, tikt u op **Alles wissen**.
- Als u per melding wilt afsluiten, veegt u naar links of naar rechts.

Meldingen op vergrendelings scherm

Alle appmeldingen verschijnen op het vergrendelings scherm en kunnen daar direct worden bekeken. En dat niet alleen, u kunt er ook op reageren. Afhankelijk van de melding in kwestie kunt u het volgende doen:



- **Vegen** om af te wijzen.
- **Tikken** om te beantwoorden.
- **Dubbeltikken** om naar de betreffende app te gaan.

NB Om gevoelige waarschuwingen te verbergen, veegt u de statusbalk tweemaal omlaag en tikt u op  → **Meldingen** → **Meldingen op vergrendelscherm** → **Toon gesprekken (standaard en stil)**, **Verberg stille gesprekken en meldingen** of **Toon geen meldingen**.

Paneel voor snelle instellingen



De knoppen voor snelle instellingen gebruiken

Veeg de statusbalk omlaag om het paneel voor snelle instellingen te openen. Door op een pictogram te tikken kunt u de functie direct binnen het paneel voor snelle instellingen beheren, zoals het in- en uitschakelen van de zaklamp of wifi. Door lang op hetzelfde pictogram te drukken gaat u naar de betreffende pagina binnen de Android-instellingen voor volledig beheer.

Tip: Veeg nogmaals omlaag en gebruik de snelkoppeling  om naar  **Instellen** →  **Geavanceerde instellingen** te gaan.

Het paneel voor snelle instellingen aanpassen

Als u vanaf de bovenkant van het scherm van uw tablet eenmaal omlaag veegt, krijgt u uw meldingen te zien en een balk voor snelle toegang met de eerste vijf tegels in uw paneel voor snelle instellingen.

1. Veeg omlaag vanaf de bovenkant van het scherm om het paneel voor snelle instellingen weer te geven.
2. Veeg nogmaals omlaag en tik op  **Bewerken**.
3. Druk lang op een willekeurige tegel om de tegel te verplaatsen, toe te voegen aan of te verwijderen uit het paneel voor snelle instellingen.
4. Tik op  om de modus Bewerken te verlaten.

Ga voor meer hulp naar support.google.com/android/answer/9083864.

Tekst invoeren

U kunt met het schermtoetsenbord tekst, cijfers en andere tekens invoeren. Selecteer een tekstveld om het schermtoetsenbord te openen. U kunt het schermtoetsenbord op verschillende manieren aanpassen om de leesbaarheid te verbeteren.

Toetsenbord activeren

- Tik op een tekstveld.

Het toetsenbord verbergen

- Tik op het pictogram .

Speciale tekens en cijfers

1. Tik op **?123** voor meer tekens.
2. Selecteer het gewenste teken of selecteer **=\<** om meer tekens te zien.
3. Om terug te gaan selecteert u **ABC**.





De cursor binnen de tekst verplaatsen

- Tik ergens in de tekst om naar de marker te gaan. Plaats uw vinger op de marker  om de cursor binnen de tekst te verplaatsen. Terwijl u uw vinger beweegt, wordt de marker over de tekst gesleept. Plaats uw vinger op de plek waar u de marker wilt neerzetten en laat uw vinger los. De marker wordt dan neergezet.



Tussen hoofdletters en kleine letters wisselen

De toets **Shift**  bevindt zich linksonder op het toetsenbord. Kapitalisatie wordt ingeschakeld wanneer u begint met het invoeren van tekst. Kapitalisatie betekent dat de eerste letter als hoofdletter wordt geschreven en de overige letters in kleine letters.

NB Tik twee keer op de **spatiebalk** om een punt gevolgd door een spatie te maken.

- Tik twee keer op de toets **Shift**  om alles in hoofdletters te typen. 
-  om alleen kleine letters te typen.
-  om met een hoofdletter te beginnen.

Smileys en emoji's

1. Tik op  voor een lijst met afbeeldingen.
2. Selecteer de gewenste afbeelding.
3. Selecteer **ABC** of tik op  om terug te keren.

Tekst invoeren met spellingshulp

Begin met het invoeren van tekst en het woordenboek geeft vervolgens suggesties voor woorden op basis van de door u aangeraakte toetsen. Wanneer u klaar bent met typen, kunt u teruggaan en op een verkeerd gespeld of verkeerd gecorrigeerd woord (door de autocorrect) tikken. Tik op het verkeerd gespelde of verkeerd gecorrigeerde woord (door de autocorrect) om andere mogelijke autocorrecties te kiezen. Dit is de eenvoudigste manier om fouten te corrigeren; als u het gewenste woord niet kunt vinden, gebruikt u de toets Backspace om te wissen en typt u een nieuw woord.



Tekst invoeren

1. Als u met het typen van een woord begint, kan het toetsenbord suggesties geven. U kunt op een suggestie voor een woord onder de ingevoerde tekst tikken om het woord automatisch af te maken.
2. Tik op de **spatiebalk** om het woord dat u typt te behouden en naar het volgende woord te gaan.

Knippen, kopiëren, delen en hulp

Knippen, Kopiëren, Delen, Alles selecteren en **Plakken** zijn functies die beschikbaar zijn tijdens het schrijven van een e-mail, in een tekstbericht/vakje of elders.

NB Lang drukken op een pictogram van een actiebalk geeft meer informatie doordat er een tekstbalk verschijnt waarin de actie wordt beschreven.

1. Raak de tekst die u wilt kopiëren aan en houd deze vast.
2. De geselecteerde tekst wordt gemarkeerd  . Verplaats de marker aan een van de uiteinden om het gemarkeerde gebied te vergroten of te verkleinen.
3. Wanneer het gemarkeerde gebied de juiste afmetingen heeft, selecteert u **Knippen** of **Kopiëren**.
4. Raak de plek aan waar u wilt plakken en houd deze vast. Het tekstvak **Plakken** wordt weergegeven. Tik op het tekstvak om de tekst te plakken.

Het toetsenbord selecteren en aanpassen

U kunt het toetsenbord aanpassen, afhankelijk van het geselecteerde toetsenbord.

1. Tik op  Instellen →  Geavanceerde instellingen → **Systeem** → **Talen en invoer** → **Schermttoetsenbord**.
2. Tik op het gewenste toetsenbord en pas uw toetsenbord waar nodig aan.

Toetsenbordaccessoire

Om gemakkelijker te typen, kunt u een toetsenbord bevestigen dat als accessoire wordt verkocht.

NB Het toetsenbordaccessoire is alleen beschikbaar voor sommige markten/landen. De indeling van een toetsenbord verschilt van land tot land. Zorg er dus voor dat u het toetsenbord kiest dat bij uw taal past.

Overzicht van het toetsenbord

- A. Camera-opening
- B. Opvouwbare beschermhoes
- C. Tabletaansluiting
- D. Tablethouder met verstevigde hoeken
- E. Toetsenbord
- F. Trackpad

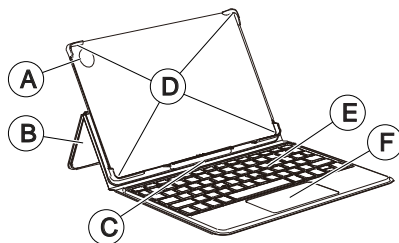

Toetsenbord bevestigen

- A. Schuif de tablet vanaf de bovenkant in de hoes en zorg daarbij voor het volgende:
 - B. De linker onderhoek schuift in de linker onderhoek van de houder.
 - C. De rechter onderhoek schuift in de rechter onderhoek van de houder.
 - D. De pennen van het toetsenbord zijn uitgelijnd met de aansluitingen van de tablet.
 - E. Duw de linker bovenhoek van de tablet in de hoek van de houder.
 - F. Duw de rechter bovenhoek van de tablet in de hoek van de houder.

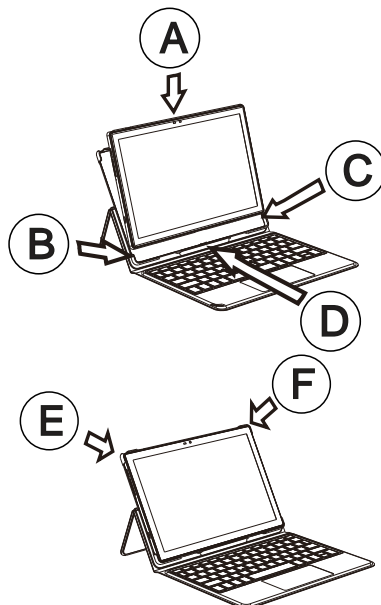

Toetsenbord losmaken

- A. Druk de linker bovenhoek van de tablet uit de houder.
- B. Druk de rechter bovenhoek van de tablet uit de houder.
- C. Til de tablet voorzichtig uit de houder.

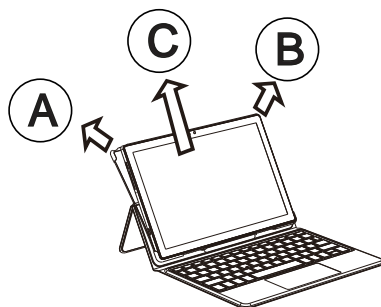

De taal van het toetsenbord instellen

Wanneer het toetsenbord is aangesloten, krijgt u een melding om de taal van het toetsenbord in te stellen die overeenkomt met het toetsenbord.

Als u de melding niet ontvangt, drukt u op:

 **Instellen** → **Geavanceerde instellingen** → **Systeem** → **Talen en invoer** → **Fysiek toetsenbord** → **Doro Keyboard™** → **Toetsenbordinstellingen instellen** → Selecteer en activeer de gewenste taal voor het toetsenbord.

Ga voor meer ondersteuning naar support.google.com/gboard/answer/7068494.

Een schermafdruck vastleggen

Het maken van een afdruck van uw tabletscherm, een schermafdruck, is gemakkelijk en kan nuttig zijn. Zie *Foto's in de galerij gebruiken*, p.56 om de schermafdruck te bekijken.

Een schermafdruck maken



1. Ga naar het scherm dat u als afbeelding wilt bewaren.
2. Houd tegelijkertijd de **aan-uitknop** en de **min-volumeknop** ingedrukt.

Verbinding maken met het internet

Uw DoroTablet is net zoals elke andere tablet. U hebt ook toegang tot het internet, u kunt e-mails verzenden en ontvangen, apps en games installeren en uw sociale netwerksites, zoals Facebook en Twitter, controleren (hiervoor moet u met het internet zijn verbonden). Tenzij u internettoegang in de startwizard hebt geconfigureerd toen u de tablet voor het eerst startte, vindt u hier de instructies daarvoor terug.

Verbinding maken met het internet via draadloze netwerken (wifi)

Gebruik **wifi** om uw tablet met internet te verbinden. Mogelijk beschikt u thuis al over wifi en het is ook vaak beschikbaar op werkplekken. Daarnaast kunt u gebruikmaken van gratis netwerken in cafés, hotels, in de trein en in bibliotheken. Er worden geen aanvullende kosten voor dataverkeer gerekend om verbinding te maken met het internet via wifi, tenzij u moet betalen voor het draadloze netwerk.

1. Tik in het Home-scherm op  **Instellen** →  **Mijn internetverbinding** → **Wi-Fi**.

2. Druk  in om in te schakelen. De beschikbare netwerken worden in een lijst weergegeven. De netwerken kunnen open of beveiligd (🔒) zijn.
3. Tik op het gewenste netwerk en tik op **Verbinden**. Voer het wachtwoord in als het netwerk beveiligd is. Tik op **Wachtwoord tonen** om het wachtwoord als niet-gecodeerde tekst te bekijken.
Neem voor meer informatie contact op met de betreffende netwerkbeheerder.

Tip:  wordt indien verbonden in de statusbalk weergegeven. U kunt **wifi** eenvoudig in- en uitschakelen in de snelle instellingen in het meldingspaneel. Om het meldingspaneel te openen, veegt u de statusbalk omlaag.

NB Vergeet niet dat uw tablet wifi-netwerken onthoudt waarmee u verbinding maakt. Als wifi is ingeschakeld, maakt de tablet automatisch verbinding met het netwerk als u weer binnen bereik van dat netwerk komt. Voor sommige open netwerken moet u inloggen op een internetpagina voordat u toegang tot het netwerk krijgt.

Gebruik een mobiele hotspot

Als u een smartphone hebt die het delen van een internetverbinding ondersteunt, kunt u de mobiele gegevens van die telefoon gebruiken om uw tablet met het internet te verbinden. Het op deze manier delen van een verbinding wordt tethering of het gebruik van een hotspot genoemd. De meeste moderne smartphones kunnen mobiele gegevens via wifi, Bluetooth of USB delen.

BELANGRIJK

Voor de datadiensten kunnen extra kosten in rekening worden gebracht. We raden u aan om de datatarieven voor uw abonnement bij uw serviceprovider na te vragen.
Sommige mobiele serviceproviders leggen limieten op of rekenen extra kosten aan voor tethering. We raden u aan om contact op te nemen met uw serviceprovider.

Batterij

Uw tablet sneller opladen

1. Als u de oplaadsnelheid wilt verhogen, schakel dan het apparaat of het scherm uit tijdens het laden van de batterij. Druk op de **aan-uitknop** om de laadstatus te bekijken.
2. Het apparaat kan tijdens het laden worden gebruikt, maar het kan dan langer duren voordat de batterij is opgeladen.
3. Als het toestel opwarmt of de omgevingstemperatuur stijgt, dan kan de oplaadsnelheid automatisch afnemen. Dit is normaal en dient om schade aan het toestel te voorkomen.

Batterijbesparingsstand



Zodra de batterijbesparingsstand is geactiveerd, verbetert dit de levensduur van de batterij. De batterijbesparing is zo ontworpen dat deze begint te werken als de batterijlading van uw tablet een bepaald niveau bereikt. Om de batterij te sparen worden veel functies vertraagd, zoals: synchronisatie op de achtergrond, trillingen (trillen bij aanraken wordt uitgeschakeld), e-mail- en/of berichtprocessen, en nog veel meer.

1. Tik in het Home-scherf op  **Bekijken** →  **Informatie over mijn tablet** → **Batterijgegevens** → **Batterijbesparing** → activeren **Batterijbesparing gebruiken**.
2. Indien geactiveerd, verandert de kleur van de batterij in de statusbalk bovenaan het scherm in oranje. Hierdoor weet u meteen dat de modus is geactiveerd.
3. U kunt de energiebesparingsmodus automatisch laten inschakelen wanneer de resterende batterijvoeding het ingestelde niveau bereikt door op **Een planning instellen** → **Gebaseerd op percentage** te tikken.
4. Indien nodig kunt u het resterende percentage van het batterijniveau aanpassen waarop de batterijbesparende functie automatisch moet worden ingeschakeld.

NB U wordt gevraagd om de batterijbesparende functie in te schakelen, als het batterijniveau het ingestelde niveau bereikt. De batterijbesparende functie wordt automatisch uitgeschakeld als u uw apparaat oplaadt.

Het batterijgebruik beperken

Wij geven u enkele tips waarmee u ervoor zorgt dat de batterijvoeding van uw tablet langer meegaat door het batterijverbruik te beperken.

- Laad uw tablet vaak op, bij voorkeur elke dag. Het opladen heeft geen invloed op de levensduur van de batterij.
- Schakel **Wifi** uit wanneer u dit niet gebruikt. Gebruik het meldingspaneel om de functies uit te schakelen.
- Schakel **Bluetooth** uit wanneer u dit niet gebruikt. Gebruik het meldingspaneel om de functies uit te schakelen.
- Schakel het automatisch synchroniseren van uw toepassingen uit en synchroniseer uw toepassingen, zoals e-mail, agenda en contactpersonen, handmatig.
- Gebruik het menu in  **Bekijken** →  **Informatie over mijn tablet** → **Batterijgegevens** → **Batterijgebruik** om te zien welke toepassingen de meeste energie gebruiken.
- Verlaag de helderheid van uw scherm, zie *Helderheidsniveau*, p.33.
- Als u ergens geen wifi hebt, schakel uw toestel dan uit of schakel **Vliegtuigmodus** in. Het toestel blijft anders zoeken naar beschikbare netwerken en dat kost energie. Zie *Vliegtuigmodus*, p.37.
- Ook gps verbruikt veel stroom van de batterij. Als u wilt vermijden dat apps automatisch meldingen doen voor uw locatie, zorg er dan voor dat Locatiemelding is uitgeschakeld; zie *Methode voor het uitschakelen van gps-locatiediensten*, p.62.
- Gebruik handsfree-apparaten om naar muziek te luisteren. Handsfree-apparaten gebruiken minder energie dan de eigen luidsprekers van uw toestel.
- Vergrendel het scherm als u het toestel niet gebruikt. Druk op de **aan-uitknop** om het display in de slaapstand te zetten. Zie *Vergrendelings scherm*, p.10.

Navigeren op uw tablet

Maak kennis met “EVA” – “Enkel, Vänlig och för Alla” (Zweeds)

(Eenvoudig, vriendelijk en voor iedereen)

De tablets van Doro bieden niet alleen een ware Android-ervaring, maar worden ook gekenmerkt door eenvoud dankzij de intuïtieve, actiegerichte interface, EVA. EVA maakt het gebruik van een tablet nog eenvoudiger. Het is net alsof er altijd iemand bij u is die precies weet wat u nodig hebt. Gebruikers hoeven niet meer eindeloos te zoeken, want Eva geeft hen een aantal eenvoudige keuzes en voert vervolgens de actie uit die de gebruiker heeft gekozen. Bovendien is ze de perfecte metgezel wanneer de gebruiker de tablet voor het eerst inschakelt, want ze begeleidt hem of haar bij iedere stap. En doordat EVA door Doro is ontwikkeld, maakt ze de technologie leuk, toegankelijk en eenvoudig voor iedereen, of u nu voor het eerst Android gebruikt of langere tijd Android-gebruiker en -fan bent.







Het unieke tabletmenu van Doro is op actie gebaseerd en maakt het mogelijk om op uw tablet te navigeren door uzelf simpelweg af te vragen: Wat wil ik doen?

Stuur bijvoorbeeld een e-mail naar een contactpersoon in uw adresboek.

1. Tik op de knop  **Verzenden**.
2. Wat wilt u versturen? Tik op  **Een e-mail**.
3. Tik op **Naar een contactpersoon** om een contactpersoon te selecteren of tik op  om een contactpersoon te zoeken.
4. Voer een onderwerp in en schrijf vervolgens een bericht.
5. Tik desgewenst op  om meer opties weer te geven.
6. Als u klaar bent, tikt u op  om de e-mail te verzenden.



Bekijken

Om naar veel van de meestgebruikte apps te gaan.

-  **Mijn e-mails** om e-mails te bekijken, een e-mailaccount te maken of toe te voegen; zie *E-mail*, p.53
-  **Mijn foto's en video's** om opgeslagen afbeeldingen en video's te bekijken; zie *Foto's in de galerij gebruiken*, p.56
-  **Mijn contacten** om uw ICE-noodinformatie te bekijken en te wijzigen; zie *Contacten*, p.50
-  **Mijn kalender** om de agenda en uw gebeurtenissen te bekijken; zie *Agenda*, p.58
-  **Mijn notities** om uw notities te bekijken; zie *Mijn notities*, p.59.
-  **Mijn locatie** om naar Google Maps te gaan en uw locatie te zoeken, adressen te vinden, de weg te vinden, en nog veel meer.
-  **Mijn toepassingen** om naar uw apps te gaan; zie *Mijn toepassingen-scherm*, p.17.
-  **Informatie over mijn tablet** om informatie en gegevens over uw tablet te bekijken; zie *Informatie over mijn tablet*, p.39.



Verzenden

Om met uw tablet berichten, e-mails, afbeeldingen en nog veel meer te versturen en te delen.

-  **Een e-mail** , zie *E-mails opstellen*, p.54
-  **Een afbeelding of video** om een foto of video te versturen. Om opgeslagen afbeeldingen en video's te bekijken, zie *Foto's in de galerij gebruiken*, p.56
-  **Mijn locatie** om uw huidige locatie te versturen.

Zoeken

Om informatie te zoeken op het internet, om uw weg naar een plek te vinden of om erachter te komen naar welke muziek u luistert.

-  **Iets op het internet** om op het internet te zoeken; zie *Internet (internetbrowser)*, p.57.
-  **Aanwijzingen, een adres, een plaats** om een adres, een plaats of de weg vanaf uw huidige positie te vinden.



Om me heen om handige faciliteiten nabij uw huidige locatie te vinden.



Welk liedje hoor ik nu om de naam van een liedje/beltoon te zoeken dat u hoort.



Iets op mijn tablet om op uw tablet naar contactpersonen, toepassingen en gedownloade bestanden te zoeken.



Toevoegen

Om nieuwe contactpersonen, notities, alarmen, gebeurtenissen enz. toe te voegen.



Een contact om een nieuwe contactpersoon aan te maken; zie *Een nieuwe contactpersoon toevoegen*, p.50.



Een opmerking om een notitie te schrijven; zie *Mijn notities*, p.59.



Een alarm om een alarm of herinnering in te stellen; zie *Alarm*, p.58.



Een timer om een timer in te stellen, zie *Timer*, p.59.



Een gebeurtenis om een gebeurtenis vast te leggen en een herinnering te ontvangen op de starttijd, zie *Agenda*, p.58.



Een applicatie om nieuwe toepassingen toe te voegen; zie *Google™ Play Store*, p.48.



Hulp

Stapsgewijze tutorials met uitleg over diverse functies van uw tablet



Zelfstudies om nuttige tutorials voor uw tablet te vinden.



Status van mijn tablet om informatie en gegevens over uw tablet te bekijken.



Instellen









Om de instellingen van uw tablet te beheren.



Mijn alarmen om een alarm in te stellen; zie *Alarm*, p.58.



Mijn weergave-instellingen om de tekst- en pictogramgrootte aan uw zicht aan te passen; zie *Lettergrootte*, p.34 en *Weergavegrootte*, p.34 voor meer informatie.

-  **Mijn internetverbinding** om uw internetverbinding te activeren en in te stellen; zie *Verbinding maken met het internet*, p.24.
-  **Mijn andere verbindingen** om uw verbinding met **De Bluetooth-verbinding** of **Opties voor geolocatie** te activeren en in te stellen; zie *De Bluetooth-verbinding*[®], p.36 of *Locatiediensten*, p.61.
-  **My startpagina** om het Home-scherf te personaliseren met uw eigen achtergrond en widgets; zie *Mijn achtergrond*, p.32 en *Mijn widgets*, p.32.
-  **Een assistentie-optie** om vanuit dit menu zo nodig hulp op afstand te starten; zie *Hulp van buitenaf* , p.51.
-  **Mijn berichten-apps** om de weergave van andere berichtenapps in of uit te schakelen bij de berichtopdrachten Verzenden/Weergeven.
-  **Mijn back-upinstellingen** om de back-up te maken en de instellingen van uw apparaat te herstellen, zie *Back-up*, p.40.
-  **Geavanceerde instellingen** om de helderheid van het scherm en het volume van geluiden in te stellen of trillen in of uit te schakelen, voor haptische feedback (trillen aan/uit als u het scherm aanraakt), om op te slaan in de tablet of op de geheugenkaart, voor het instellen van de taal, datum/tijd van de tablet en de meer geavanceerde Android-instellingen.



Tabletinstellingen

Waar vindt u de instellingen?

Om de meest gebruikte instellingen voor uw tablet weer te geven





1. Tik in het Home-scherf op  **Instellen**.

Om de overige en geavanceerde instellingen voor uw tablet weer te geven

1. Tik in het Home-scherf op  **Instellen**.
2. Tik op  **Geavanceerde instellingen**.

Datum en tijd



Op uw tablet zouden de juiste tijd, datum en tijdzone al moeten zijn ingesteld; dit wordt door de netwerkbeheerder gedaan. Als dat niet het geval is, stel ze dan zelf in. Zo komt u bij de instellingen:

1. Tik in het Home-scherf op  **Instellen** →  **Geavanceerde instellingen** → **Systeem**.
2. Tik op **Datum en tijd**.
3. Schakel **Tijd automatisch instellen** in om de tijd en datum automatisch bij te werken.
NB Schakel naar  om de functie uit te schakelen en de tijd en datum handmatig in te stellen.
4. Schakel **Locatie gebruiken om tijdzone in te stellen** in om de tijdzone automatisch op basis van uw locatie bij te werken.
NB Schakel naar  om de functie uit te schakelen en de tijdzone handmatig in te stellen.

Homepage/weergave-instellingen

Mijn achtergrond

De achtergrond is de afbeelding die u ziet op het Home-scherf en op het vergrendelingsscherf. U kunt de achtergrondafbeelding aanpassen door bijvoorbeeld een foto die u hebt genomen of een op uw tablet geïnstalleerde afbeelding in te stellen.

1. Tik in het Home-scherf op  **Instellen** →  **My startpagina**.
2. Tik op **Mijn achtergrond**.
3. Tik op **Achtergrond wijzigen** om een van de verschillende achtergrondthema's te selecteren.
4. Tik op een afbeelding om deze te selecteren en bevestig met .



NB U kunt zowel voor het Home-scherf als het vergrendelingsscherf een achtergrond instellen.

Mijn widgets

Widget is een slimme functie in Android-tablets. Een widget werkt als een minitoepassing of informatievenster en is ook een snelkoppeling naar een grotere app op uw toestel. Met een widget hoeft u de app niet te openen, omdat de widget rechtstreeks op het Home-scherf wordt uitgevoerd en u de informatie toont. Widgets hebben vaak de vorm van hulpmiddelen op het scherm zoals klokken, aftellers voor gebeurtenissen, veilingtickers, aandelenmarkt-tickers, vluchtinformatie, dagelijkse weersvoorspellingen, enz.

Een widget in het menu vinden en toevoegen

U kunt zelfs nog meer widgets op het Home-scherm toevoegen door onderstaande stappen te volgen.

1. Tik in het Home-scherm op  **Instellen** →  **My startpagina** → **Mijn widgets**.
2. Houd uw widget ingedrukt om hem te selecteren. Sleep de widget naar het Home-scherm en zet hem daar neer.

NB U kunt de widget ook op uw Home-scherm naar rechts slepen om een extra Home-scherm aan te maken.

NB U kunt het Home-scherm ook langere tijd ingedrukt houden en vervolgens op **Widgets** tikken om een widget toe te voegen.

Instellingen van Mijn startpagina



Meldingsstipjes

Bij sommige apps verschijnt een stip, een kleine markering boven het app-pictogram, wanneer u een melding krijgt.

1. Tik in het Home-scherm op  **Instellen** →  **My startpagina** → **Instellingen van Mijn startpagina** → **Meldingsstipjes**.
2. Tik op  via **Meldingsstipje op app-icoon** om meldingstippen in of uit te schakelen.

App-icoenen toevoegen aan startscherm

Wanneer deze functie is ingeschakeld, verschijnt er op het Home-scherm automatisch een app-pictogram wanneer u een nieuwe app installeert.

1. Tik in het Home-scherm op  **Instellen** →  **My startpagina** → **Instellingen van Mijn startpagina**.
2. Tik op  via **App-icoenen toevoegen aan startscherm** om deze functie in te schakelen.

Helderheidsniveau

U kunt de helderheid van het scherm zelf aanpassen of dit door het systeem laten doen. Met de instelling **Adaptieve helderheid** bepaalt het systeem de optimale helderheid van uw tablet. Dit is een automatische instelling die, wanneer ingeschakeld, de helderheid omhoog of omlaag bijstelt op basis van het licht in uw omgeving. Hierdoor bent u geen tijd meer

kwijt met het handmatig aanpassen van de helderheidsinstellingen en verbetert de batterijduur; uw tablet moet altijd helder genoeg zijn, zodat u kunt doen wat u wilt, maar hij moet ook niet zo helder zijn dat er meer energie wordt verbruikt dan nodig.

1. Tik in het Home-scherm op  **Instellen** →  **Geavanceerde instellingen** → **Scherm** → **Helderheidsniveau**.
2. Sleep de schuifregelaar om de helderheid van het scherm handmatig aan te passen. Hoe hoger de waarde, des te helderder het scherm.

Tip: Wanneer **Aanpasbare helderheid** is ingeschakeld, wordt de helderheid van het scherm automatisch aangepast aan uw huidige omgeving.

Veeg de statusbalk naar beneden om het paneel met snelle instellingen te openen. Veeg nogmaals omlaag voor de schuifregelaar voor de helderheid.

Time-out voor scherm

U kunt de tijd instellen dat het toestel wacht voordat de achtergrondverlichting van het display wordt uitgeschakeld.

1. Tik in het Home-scherm op  **Instellen** →  **Geavanceerde instellingen** → **Scherm** → **Time-out voor scherm**.
2. Tik om de tijdsduur in te stellen.

Lettergrootte

Pas de tekstgrootte aan om het scherm prettiger leesbaar te maken.

1. Tik in het Home-scherm op  **Instellen** →  **Geavanceerde instellingen** → **Scherm** → **Lettergrootte**.
2. Sleep de schuifregelaar om de tekstgrootte aan te passen.

Weergavegrootte



Pas aan om items op uw scherm kleiner of groter te maken.

1. Tik in het Home-scherm op  **Instellen** →  **Geavanceerde instellingen** → **Scherm** → **Weergavegrootte**.
2. Sleep de schuifregelaar om de tekstgrootte aan te passen.

Geluidinstellingen



Volume

Pas de geluidsniveaus aan voor verschillende geluiden op uw toestel.

1. Tik in het Home-scherf op  **Instellen** →  **Geavanceerde instellingen** → **Geluid**.
2. Sleep de schuifregelaar om het volume aan te passen:
 - **Mediavolume** (voor muziek, video's, games)
 - **Wekkervolume**.
 - **Meldingsvolume**

Meldingstoon en andere tonen

Pas instellingen voor verschillende geluiden op uw apparaat aan.

1. Tik in het Home-scherf op  **Instellen** →  **Geavanceerde instellingen** → **Geluid** → **Standaard meldingsgeluid**.
2. Tik op een beltoon om de toon te horen.
3. Tik op **OK** om te bevestigen.



Tip: U kunt ook meer geluiden en andere geluidinstellingen instellen. Druk op de volumeknoppen aan de zijkant van de tablet om het volume aan te passen.

De toegankelijkheid verder verbeteren

Verbeter de toegankelijkheid met functies zodat het toestel nog gemakkelijker in gebruik is voor mensen met verminderd zicht, gehoor of gebruik van de vingers.

Kleurcorrectie



Met de instelling kleurcorrectie kunt u de kleuren op uw apparaat aanpassen aan kleurenblindheid.

1. Tik in het Home-scherf op  **Instellen** →  **Geavanceerde instellingen** → **Toegankelijkheid** → **Tekst en weergave** → **Kleurcorrectie**.
2. Tik op  via **Kleurcorrectie gebruiken** om deze functie in te schakelen.
3. Tik op **Correctiemodus** om de kleurmodus voor personen met kleurenblindheid te selecteren, zodat ze items duidelijker zien:

- **Deuteranomalie** (verbeter de waarneming van groen, rood-groen)
- **Protanomalie** (verbeter de waarneming van rood, rood-groen)
- **Tritanomalie** (verbeter de waarneming van blauw, blauw-geel)
- **Grijstinten** (zwart-witweergave)

Kleurinversie

Bij kleurinversie worden kleurwaarden gewisseld. Zo wordt zwarte tekst op een witte achtergrond omgezet naar witte tekst op een zwarte achtergrond.

1. Tik in het Home-scherm op  **Instellen** →  **Geavanceerde instellingen** → **Toegankelijkheid** → **Tekst en weergave** → **Kleurinversie**.
2. Tik op  via **Kleurinversie gebruiken** om deze functie in te schakelen.



NB Alle kleuren op uw scherm worden geïnverteerd en u kunt een paar redelijk aparte kleurencombinaties krijgen.

De Bluetooth-verbinding[®]

U kunt uw tablet draadloos met andere Bluetooth[®]-apparaten verbinden, zoals headsets of andere tablets.

NB Bluetooth kan veel batterijstroom verbruiken. Vergeet de functie niet uit te schakelen als u ze niet gebruikt.

Schakel Bluetooth in/uit

1. Tik in het Home-scherm op  **Instellen** →  **Mijn andere verbindingen** → **De Bluetooth-verbinding** → **Verbindingsvoorkeuren** → **Bluetooth**.
2. Druk  in om in te schakelen.



Tip: Uw tablet heeft een Bluetooth-naam die zichtbaar is op andere apparaten wanneer u via Bluetooth met deze apparaten verbinding maakt. U kunt deze naam wijzigen door te tikken op **Apparaatnaam**. Voer de gewenste naam in en bevestig met **Naam wijzigen**.

Koppelen aan andere Bluetooth-apparaten

1. Tik in het Home-scherm op  **Instellen** →
 **Mijn andere verbindingen** → **De Bluetooth-verbinding**.
2. Tik op **+ Apparaat koppelen**.
3. Selecteer het toestel waarmee u verbinding wilt maken.
4. Tik op **Koppelen** om verbinding te maken. U kunt de vraag krijgen om een wachtwoord in te voeren of op een knop te drukken. Als u daarom wordt gevraagd, geeft u het wachtwoord op of bevestigt u de verbinding op uw tablet of het andere apparaat.
5. Nadat u het wachtwoord hebt bevestigd (of niet), worden de toestellen met elkaar verbonden en kunnen ze met elkaar communiceren. U kunt het apparaat nu gebruiken.
6. Als u het toestel verder wilt instellen, tikt u op **Eerder verbonden apparaten**.
7. Tik op  naast de naam van het apparaat.

NB Omdat de apparaten nu gekoppeld zijn, wordt de verbinding hersteld als u Bluetooth op uw apparaat inschakelt en het andere apparaat aanstaat, en blijven de apparaten gekoppeld totdat u ze loskoppelt.

Apparaten loskoppelen

1. Tik in het Home-scherm op  **Instellen** →
 **Mijn andere verbindingen** → **De Bluetooth-verbinding**.
2. Tik op **Eerder verbonden apparaten**.
3. Tik op  naast de naam van het apparaat dat u wilt loskoppelen.
4. Tik op **Vergeten**.



NB U kunt het andere toestel uitzetten of Bluetooth op dat apparaat uitschakelen.

Vliegtuigmodus

In **Vliegtuigmodus** kunt u niet bellen of gebeld worden, surfen op het internet of e-mails downloaden, of ook maar iets doen waarvoor internetverbinding nodig is. Dit om te storing in gevoelige apparatuur te voorkomen. U kunt wel nog steeds spelletjes spelen, naar muziek luisteren, video's en

ander materiaal bekijken voor zover dit op uw geheugenkaart of in het interne geheugen is opgeslagen.

Wanneer u de tablet met u meeneemt naar het buitenland, kunt u hem in vliegtuigmodus houden. Op die manier is er geen kans dat u kosten in rekening worden gebracht voor dataroaming en kunt u nog steeds wifi inschakelen. Schakel **Vliegtuigmodus** in als u in een gebied zonder netwerkontvangst bent om de batterij te sparen, omdat de tablet anders blijft zoeken naar beschikbare netwerken en dat kost energie. U kunt alarmmeldingen ontvangen als u deze functie hebt ingeschakeld.

1. Tik in het Home-scherf op  **Instellen** →  **Geavanceerde instellingen** → **Netwerk en internet**.
2. Tik op  om de **Vliegtuigmodus** te activeren.

Tip:  wordt weergegeven in de statusbalk, wanneer deze is ingeschakeld.

De tablet op een computer aansluiten

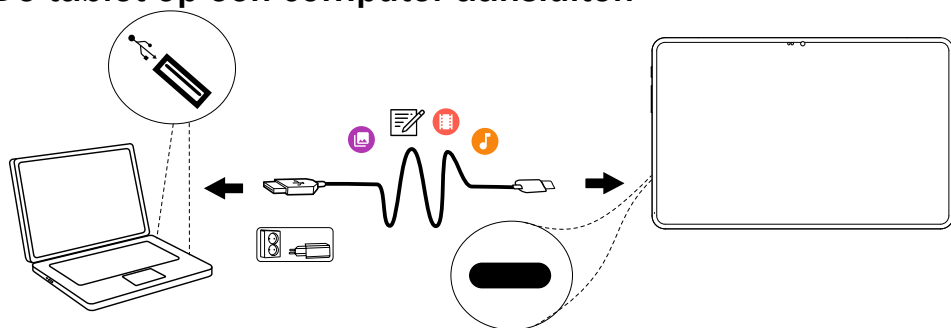

Sluit de tablet aan op een computer en begin met het overbrengen van foto's, muziek en andere bestandstypen. U hoeft enkel een USB-kabel tussen de tablet en de computer aan te sluiten. In de bestandsverkenner van uw computer kunt u bestanden heen en weer slepen tussen uw tablet en de computer.

NB Bepaalde auteursrechtelijk beschermde gegevens zult u mogelijk niet kunnen overbrengen.

Tip: Als de standaardlocatie voor opslaan is ingesteld op de geheugenkaart, worden alle foto's en video's die met de tablet worden genomen in de map **DCIM/Camera** op de geheugenkaart gezet.

Gegevens heen en weer slepen tussen tablet en computer

1. Sluit de tablet met behulp van een USB-kabel aan op een computer.
NB U moet mogelijk wachten totdat het besturingsprogramma op uw computer is geïnstalleerd, voordat u toegang hebt tot de tablet.
Gebruikers van Mac: zie <https://www.android.com/filetransfer/>.
2. Open het meldingspaneel op de tablet door de statusbalk omlaag te vegen. Het huidige verbindingstype wordt weergegeven en de normale status is **Dit apparaat wordt opgeladen via USB**. Tik op **Dit apparaat wordt opgeladen via USB/Android-systeem** en tik nogmaals voor meer opties (**Tik voor meer opties.**) en selecteer **Media-apparaat (MTP)**.
3. U wordt op het computerscherm gevraagd om aan te geven wat u wilt doen wanneer u uw tablet met een computer verbindt.
4. Selecteer om het apparaat te openen en bestanden te bekijken in de verkener van de computer.
5. Wacht tot de tablet/geheugenkaart als externe schijf verschijnt in de bestandsverkenner van de computer.
6. Sleep geselecteerde bestanden heen en weer tussen de tablet en de computer.
7. Gebruik zo nodig de functie **Hardware veilig verwijderen** op uw computer.
8. Verwijder vervolgens de USB-kabel.

Tip: U kunt verschillende verbindingsmodi voor uw tablet selecteren bij het verbinden met een computer. Veeg de statusbalk omlaag en tik om een van de opties te selecteren.

NB Zolang de tablet/geheugenkaart als schijf op de computer beschikbaar is, heeft de tablet geen toegang tot de geheugenkaart. Sommige functies en toepassingen op de tablet, zoals de camera, zijn mogelijk niet toegankelijk. Met een USB-kabel kunt u bestanden overbrengen op de meeste apparaten en besturingssystemen die ondersteuning bieden voor een USB-interface voor massaopslag.

Informatie over mijn tablet



Om apparaatgegevens zoals de huidige softwareversie of batterijstatus weer te geven of om apparaatsoftware bij te werken.

1. Tik in het Home-scherf op  **Bekijken** →  **Informatie over mijn tablet.**
 - **Batterijgegevens** om informatie en statistieken over de batterij-status en geschiedenis van het batterijverbruik weer te geven.
 - **Opslag** om de status van het gebruikte en beschikbare geheugen te bekijken.
 - **Status van mijn tablet** om systeem- en softwareversies en nog veel meer te controleren.
 - **Apparaatupdate** om op beschikbare software-updates te controleren. Zie *Uw toestel bijwerken*, p.40.
 - **Juridische informatie Doro-apps** om een lijst met gerelateerde softwarelicenties te bekijken.

Back-up

Voor uw Google-accountgegevens is automatisch een back-up ingesteld. Volg onderstaande instellingen om ervoor te zorgen dat uw contactpersonen, systeeminstellingen, apps, agenda en e-mail worden hersteld als u een nieuw apparaat instelt met dezelfde Google-account.

Back-up met Google

1. Tik in het Home-scherf op  **Instellen** →  **Geavanceerde instellingen** → **Systeem**.
2. Scroll naar en selecteer **Back-up** en zorg ervoor dat de schakelaar op **AAN**  staat om de apparaatgegevens veilig te houden.

Er zijn veel apps waarmee u een back-up kunt maken van uw foto's, video's en nog veel meer. Sommige apps bieden opslag in de cloud zodat u gegevens kunt uploaden en kunt herstellen als dat nodig mocht zijn. Probeer te zoeken in de  **Play Store**; zie *Google™ Play Store*, p.48. Google Drive® is vooraf op de tablet geïnstalleerd.

Uw toestel bijwerken

Wanneer uw toestel met een Wi-Fi-netwerk is verbonden, wordt het via FOTA-firmware (over-the-air) direct met de laatste software bijgewerkt.

NB Tijdens het bijwerken kunt u uw tablet tijdelijk niet gebruiken, ook niet voor noodoproepen. Alle contactpersonen, foto's, instellingen enz. blijven op de tablet staan. Onderbreek het bijwerken niet.

BELANGRIJK

We raden aan om uw apparaat altijd met de meest recente softwareversie bij te werken voor optimale prestaties en de nieuwste verbeteringen. Als er nieuwe software beschikbaar is, krijgt u in de statusbalk een meldingsbericht of een melding te zien. Selecteer het bericht/de melding om het downloaden te starten. De downloadtijd kan variëren afhankelijk van de internetverbinding.

Wanneer u dit apparaat gebruikt, stemt u ermee in om alle door Doro verstrekte software-updates voor het besturingssysteem te installeren, zo snel mogelijk na de melding.

Door de updates voor uw apparaat uit te voeren, houdt u uw apparaat veilig.

Doro houdt updates beschikbaar voor de duur van de garantie/wettelijke garantieperiode, op voorwaarde dat dit vanuit commercieel en technisch oogpunt mogelijk is.

Uw apparaat controleert automatisch op beschikbare software-updates. Volg de instructies op het scherm wanneer u een melding over een update van de besturingssysteemsoftware ontvangt.

NB

- In sommige gevallen kunnen regelmatige upgrades van het besturingssysteem leiden tot vertragingen in geplande beveiligingsupdates.
- Bij Doro zullen we altijd ons best doen om de beveiligingsupdates zo snel mogelijk voor de betreffende modellen beschikbaar te maken. De levertijd van beveiligingspatches is afhankelijk van de regio, S/W-varianten en modellen.

**VOORZICHTIG**

Als u updates voor uw apparaat niet uitvoert nadat u hiervan op de hoogte bent gesteld, kan uw garantie op het apparaat komen te vervallen. Voor het schema voor software-updates, raadpleegt u de website: doro.com/softwareupdates

De tablet herstarten

Herstarten kan nodig zijn om een hardnekkig probleem te verhelpen dat niet op een andere manier kan worden opgelost of als uw toestel is vastgelopen en helemaal niet meer reageert. Dit toestel heeft een interne batterij en daarom kan de tablet niet opnieuw worden herstart door de batterij te verwijderen.

Als u de tablet moet herstarten

- Houd de **aan/uit-knop** langer dan 8 seconden ingedrukt of totdat u een trilling voelt om de tablet te herstarten. Na het herstarten zal de tablet automatisch opnieuw starten.
- U kunt ook voorzichtig met een paperclip of iets dergelijks in het resetpenngat drukken om de hardware opnieuw op te starten. Zorg ervoor dat de pen loodrecht op het gat staat om het apparaat of de pen niet te beschadigen.

De tablet resetten

BELANGRIJK

De tablet terugzetten naar fabrieksinstellingen (resetten) betekent dat de meeste gegevens worden gewist, zoals gedownloade en geïnstalleerde toepassingen, accounts, systeem- en toepassingsgegevens en instellingen. Zorg dat u een back-up maakt van gegevens en bestanden die u wilt bewaren voordat u de tablet reset. Een back-up is een veiligheidskopie van gegevens. Lees alle tekst hieronder zorgvuldig door voordat u start.

Een reset naar de fabrieksinstellingen (**Alle gegevens wissen (fabrieksinstellingen terugzetten)**) kan nodig zijn om een hardnekkig probleem te verhelpen dat niet op een andere manier kan worden opgelost, of wanneer u de tablet aan iemand anders wilt doorgeven.

NB Alles wat aan de tablet is toegevoegd sinds u hem bent gaan gebruiken, zal worden gewist!

Uitzonderingen



- Alles wat is opgeslagen op een **SD-kaart**, als deze is geïnstalleerd (zie *Plaats geheugenkaart*, p.3 en *Extern geheugen*, p.44).
- Apps en gegevens van Google™ — als de back-up is ingeschakeld; zie *Back-up*, p.40.

- Gegevens die u hebt opgeslagen in de cloud (of op een computer; zie *De tablet op een computer aansluiten*, p.38).

BELANGRIJK

Onthoud de Google-account waarop uw tablet de laatste keer heeft ingelogd, inclusief de ontgrendelingspincode. Tijdens een reset vereist het antidiefstalmechanisme van Google op het startnavigatiescherm dat u het Google-account invoert waarop uw tablet de laatste keer heeft ingelogd om uw identiteit te controleren. Uw tablet kan alleen worden ingeschakeld na een succesvolle identiteitscontrole.

De tablet resetten

1. Tik in het Home-scherm op  **Instellen** →  **Geavanceerde instellingen** → **Systeem** → **Opties voor resetten**:
2. **Wifi, mobiel en bluetooth resetten** om alle netwerkinstellingen te resetten, inclusief wifi en Bluetooth. Lees de informatie op het scherm goed door. Ze is **belangrijk!**
3. **App-voorkeuren resetten** om de appvoorkeuren te resetten voor:
 - Uitgeschakelde apps.
 - Uitgeschakelde appmeldingen.
 - Standaardtoepassingen voor opdrachten.
 - Beperkingen voor dataverbruik van apps op de achtergrond.
 - Toestemmingsbeperkingen.

U raakt geen appgegevens of de app zelf kwijt, maar alleen de gewijzigde instellingen voor de app.
4. **Alle gegevens wissen (fabrieksinstellingen terugzetten)** om alle gegevens uit het **interne geheugen** van uw tablet te wissen, waaronder:
 - Uw Google-account.
 - Systeem- en appgegevens en instellingen.
 - Gedownload apps.
 - Muziek/video's/foto's.
 - Andere gebruikersgegevens.

**VOORZICHTIG**

Dit is de laatste stap voordat ALLE gegevens van het apparaat, inclusief de instellingen voor Google of andere accounts, systeem- en toepassingsgegevens en -instellingen **permanent** worden verwijderd.

5. Nadat uw tablet is gereset, zijn alle instellingen weer zoals ze waren toen de tablet nieuw uit de doos kwam.

Geheugen en opslag

NB Wanneer u de tablet bijwerkt, kan de beschikbare capaciteit ervan veranderen.

Uw tablet heeft verschillende soorten geheugen- en opslagmogelijkheden.

Interne opslag

De interne opslag wordt gebruikt om gedownloadde of verzonden content samen met uw persoonlijke instellingen en gegevens op te slaan. Voorbeelden zijn instellingen voor het alarm, volume en de taal, e-mails, favorieten, contactpersonen, agendagebeurtenissen, foto's, video's en muziek.

NB

Extern geheugen

U kunt een externe geheugenkaart gebruiken om meer interne opslagruimte te verkrijgen of als mobiel geheugen. Er zijn vele verschillende standaarden voor mediakaarten; gebruik uitsluitend geschikte geheugenkaarten. Geschikt kaarttype voor dit toestel: microSD, microSDHC, microSDXC max. 128 GB SD staat voor Secure Digital. Op kaarten met lage capaciteit kan minder informatie worden opgeslagen. De tablet werkt ook als er geen SD-kaart geplaatst is. Wij adviseren u een geheugenkaart met hoge snelheid te gebruiken, vooral als u de kaart als uitbreiding van het interne geheugen gebruikt. De meeste toepassingen kunnen gegevens van een geheugenkaart lezen maar slechts bepaalde apps kunnen in dit type geheugen bestanden opslaan. Zo kunt u de cameratoepassing instellen om foto's rechtstreeks op de geheugenkaart op te slaan.

NB Als u een extern geheugen plaatst, dan raden wij u aan om de standaardlocatie voor opslaan te wijzigen. Zo kunt u meer bestanden op uw tablet opslaan, zoals foto's en video's. We raden u aan om de foto's in het interne geheugen van uw tablet regelmatig te kopiëren naar uw computer als een soort back-up; zie *De tablet op een computer aansluiten*, p.38. Deze bestanden vindt u in de map DCIM op uw tablet. DCIM staat voor Digital Camera IMages en het is de standaarddirectorystructuur voor digitale camera's en voor tabletcamera's.

Uw externe geheugen gebruiken als uitgebreid intern geheugen

Als het interne geheugen vol is, kunt u een externe geheugenkaart installeren en deze als uitgebreid intern geheugen formatteren.



VOORZICHTIG



Als u een geheugenkaart formatteert, worden alle bestaande gegevens verwijderd en kunnen ze niet worden hersteld.

Wanneer u een SD-geheugenkaart als intern geheugen formatteert:

- U kunt bestanden, zoals foto's en video's, op de SD-kaart laden.
- U kunt apps op de SD-kaart installeren, maar sommige apps zijn beperkt voor opslag op de SD-kaart.
- U kunt de SD-kaart niet tussen apparaten wisselen.
- De SD-kaart kan worden gebruikt als aanvulling op de opslagruimte op uw apparaat.



Formateer uw SD-kaart als intern geheugen

Wanneer u een nieuwe SD-kaart installeert, ontvangt u een melding voor de nieuwe kaart met **SD-kaart/Tik om in te stellen**

1. Tik om te openen en tik vervolgens op **Opslag op tablet**
2. Als u die melding niet krijgt, tikt u op het Home-scherm op  **Instellen** →  **Geavanceerde instellingen** → **Opslagruimte** → selecteer **SD-kaart**:
3. Tik op  → **Formatteren als intern** om uw SD-kaart als intern geheugen te formatteren.
4. Bevestig met **Formatteren** en wacht op voltooiing. Afhankelijk van de opslagcapaciteit kan dit enige tijd duren.

Geïnstalleerde apps verplaatsen

Als uw SD-kaart als een intern geheugen is geformatteerd, kunt u geïnstalleerde apps naar de SD-kaart verplaatsen, maar sommige apps zijn beperkt voor opslag op een SD-kaart.

1. Tik op  **Instellen** →  **Geavanceerde instellingen** → **Apps** → **Alle apps bekijken** → en selecteer de app die u wilt verplaatsen.
2. Tik op **Opslag en cache** → **Wijzigen** → en selecteer de locatie voor de app **Interne gedeelde opslag** of **SD-kaart**.

Ga voor meer hulp naar support.google.com/android/answer/12153449

Uw externe geheugen als draagbaar geheugen gebruiken



Als het algemene geheugen leeg is, kunt u een externe geheugenkaart als draagbare opslag installeren.

Wanneer u een SD-kaart als draagbaar geheugen formatteert:

- U kunt bestanden, zoals foto's en video's, op de SD-kaart opslaan.
- U kunt geen apps op de SD-kaart installeren.
- U kunt de SD-kaart tussen apparaten overzetten.

Formateer uw SD-kaart als draagbare opslag

Wanneer u een nieuwe SD-kaart installeert, ontvangt u een melding voor de nieuwe kaart met **SD-kaart/Tik om in te stellen**



1. Tik om te openen en tik vervolgens op **Opslag op tablet**
2. Als u die melding niet krijgt, tikt u op het Home-scherm op  **Instellen** →  **Geavanceerde instellingen** → **Opslagruimte** → selecteer **SD-kaart**:
3. Tik op  → **Formateren** om uw SD-kaart als een draagbaar geheugen te formateren.
4. Bevestig met **Formateren** en wacht op voltooiing. Afhankelijk van de opslagcapaciteit kan dit enige tijd duren.

Ga voor meer hulp naar support.google.com/android/answer/12153449

Ruimte in het geheugen vrijmaken

Het geheugen van uw apparaat raakt ten gevolge van normaal gebruik al gauw vol. Als uw tablet langzamer begint te worden, of toepassingen plotseling worden afgesloten, overweeg dan het volgende:

Als u op het internet surft of apps gebruikt op uw tablet, worden er tijdelijke bestanden op uw tablet opgeslagen in een geheugengebied dat cache wordt genoemd. Wanneer u de volgende keer dezelfde website of app bezoekt, laadt de tablet deze namelijk uit het cachegeheugen in plaats van alles opnieuw van de server te downloaden, wat tijd en bandbreedte kost. Deze bestanden verouderen na verloop van tijd en zullen dan **Junk-bestanden** worden genoemd. Volg onderstaande stappen om **Junk-bestanden** en andere bestanden te verwijderen.

1. Tik in het Home-scherf op  **Bekijken** →  **Informatie over mijn tablet** → **Opslag**.
2. U krijgt suggesties voor het opschonen van het geheugen. Kies de opschoningsmethode die het beste bij u past. Het is altijd een goed begin om de **Junk-bestanden** op te schonen.
3. Tik op **Interne gedeelde opslag** of **SD-kaart** (indien geïnstalleerd) om de verschillende soorten gegevens in uw geheugen te bekijken.

Tip: De **Junk-bestanden** zullen in de loop van de tijd weer toenemen en u moet deze reiniging regelmatig uitvoeren.

Verwijder foto's

- Als u uw tablet gebruikt om veel foto's te maken, vergeet dan niet om er af en toe een back-up van te maken op uw computer. Zo voorkomt u niet alleen dat foto's verloren gaan als er iets met uw tablet gebeurt, maar krijgt u ook de gelegenheid om ze van uw tablet te verwijderen en zo ruimte vrij te maken. U kunt uw foto's openen door gewoon uw tablet op uw computer aan te sluiten via een USB-kabel; zie *De tablet op een computer aansluiten*, p.38.
- Er zijn ook verschillende diensten die u kunt gebruiken als u, in veel gevallen automatisch, een back-up wilt maken van uw foto's. Op deze tablet is de Google-app **Photos** voorgeïnstalleerd. Deze app ondersteunt onbeperkte opslag, back-ups van foto's en video's en kan zelfs mini-albums voor u maken.

Toepassingen verwijderen die u niet gebruikt

1. Tik in het Home-scherf op  **Bekijken** →  **Mijn toepassingen**.
2. Zoek de toepassing die u niet meer gebruikt en houd het pictogram ingedrukt.
3. Tik op **Deïnstalleren**.

4. Tik op **OK** om te bevestigen.

NB Sommige toepassingen zijn vooraf geïnstalleerd en kunnen niet worden verwijderd.

Alle aankopen worden door uw Google-account beheerd. Als u een bepaalde app later nog eens wilt installeren, worden voor dezelfde app niet opnieuw kosten in rekening gebracht, zolang u met uw originele Google-account blijft aangemeld.

Google™ Play Store

BELANGRIJK

U hebt een internetverbinding nodig om deze dienst te gebruiken.



NB U hebt een Google™-account nodig om gebruik te maken van **Play Store**. Uw Gmail-account is tevens uw Google-account. Dat betekent dat u uw gebruikersnaam en wachtwoord voor Gmail ook kunt gebruiken voor andere Google-producten, zoals YouTube, Google Play en Google Drive.

Blader door de beschikbare toepassingen en spellen in verschillende categorieën of lijsten, zoals Top betaald en Top gratis. U kunt ook een bepaalde toepassing of een spel opzoeken.



Bepaalde toepassingen zijn betalend. De prijs wordt in de beschrijving van de toepassing aangegeven. Als de toepassing gratis is, wordt dat ook aangegeven. U betaalt met Google™ Pay, waarvoor u zich kunt registreren wanneer u een Google™-account instelt of de eerste keer iets aankoopt.

Toepassingen installeren

1. Tik in het Home-scherm op  **Play Store**.
2. Zoek een toepassing die u wilt downloaden door te bladeren door de categorieën of de zoekfunctie te gebruiken.
3. Tik op de toepassing om de informatie te bekijken en volg daarna de instructies als u de installatie/aankoop wilt doen.



Tip: Alle gedownloade toepassingen zijn te vinden in de  **Play Store**. Tik op het accountpictogram  met de eerste letter van uw account rechtsboven op het scherm en tik op **Apps en apparaten beheren** om dit te selecteren.

Een geïnstalleerde toepassing bijwerken

1. In  **Play Store** tikt u op het accountpictogram  en tikt u op **Apps en apparaten beheren** → **Overzicht** om dit te selecteren.
2. U kunt ervoor kiezen om alle toepassingen bij te werken die een update nodig hebben. Tik op **Alles updaten** of **Zie details** en selecteer een bepaalde toepassing en tik op **Updaten** en bevestig.

NB U krijgt een melding wanneer er een update is voor een van de geïnstalleerde apps. Voor optimale prestaties en veiligheid van de app moet u ervoor zorgen dat de meest recente versie is geïnstalleerd.

Toepassingen verwijderen

1. In  **Play Store** tikt u op het accountpictogram  en tikt u op **Apps en apparaten beheren** → **Beheren** om dit te selecteren.
2. Tik om een toepassing te selecteren, tik op → **Verwijderen** en bevestig.
U kunt ook een of meer apps selecteren en op  → **Verwijderen** tikken om de geselecteerde apps te verwijderen.

Tip: U kunt ook een app-pictogram ingedrukt houden op het Home-scherm of het scherm met toepassingen en dan op **Deïnstalleren** tikken.

Headset

Er kan een headset/oordopjes (USB Type-C) met deze tablet worden gebruikt.

Als u een favoriete headset/oordopjes hebt met een 3,5mm-stereostecker die u wilt gebruiken, kunt u een adapter USB-C naar 3,5 mm gebruiken (zowel digitale naar analoge converter (DAC) als analoge adapter worden ondersteund).

NB Een digitale headset werkt niet gelijktijdig met een toetsenbordaccessoire.

- Sluit een headset op de USB-C-connector aan. De interne microfoon in de tablet wordt automatisch losgekoppeld wanneer de headset wordt aangesloten.





VOORZICHTIG

Gebruik van een headset kan bij hoog volume gehoorbeschadiging veroorzaken. Stel het volume zorgvuldig in wanneer u een headset gebruikt.

Contacten



Een nieuwe contactpersoon toevoegen

Uw contactpersonen worden automatisch gesynchroniseerd met uw Google-account (op voorwaarde dat u met uw Google-account bent aangemeld). Zie *Back-up*, p.40 voor de synchronisatie-instellingen voor uw Google-account.

1. Tik in het Home-scherm op  **Toevoegen** →  **Een contact**. U moet wellicht het account selecteren waarop u contactpersonen wilt opslaan.
2. Voer contactgegevens en de overige informatie in. Tik op **Meer velden** om extra informatie voor de contactpersoon toe te voegen.
3. De nieuwe contactpersoon wordt aangemaakt wanneer u op **Opslaan** tikt.

Tip: Als u het toetsenblok wilt verbergen tikt u op  en om het weer te activeren tikt u gewoon nogmaals op een tekstveld.

Uw contactpersonen beheren



1. Tik in het Home-scherm op  **Bekijken** →  **Mijn contacten**.
2. Zoek en tik op de gewenste contactpersoon om deze te openen.
3. Tik op  om als favoriete contactpersoon toe te voegen.
4. Tik op **Contactpersoon bewerken** als u gegevens wilt wijzigen.
5. Tik op  om een afbeelding toe te voegen.
6. Volg de instructies op het scherm om de contactgegevens in te vullen.
7. Tik op **Opslaan** als u klaar bent. Uw contactpersonen worden automatisch gesynchroniseerd met uw Google-account (op voorwaarde dat u met uw Google-account bent aangemeld en de contactpersoon in uw

Google-account hebt opgeslagen). Zie *Back-up*, p.40 voor de synchronisatie-instellingen voor uw Google-account.

Tip: Favoriete contactpersonen zijn eenvoudig bovenaan de lijst met contactpersonen te vinden.

Een snelkoppeling naar een contactpersoon vanaf het Home-scherm toevoegen

U kunt eenvoudig een snelkoppelingswidget voor een contactpersoon maken vanaf het Home-scherm.

1. Tik in het Home-scherm op  **Instellen** →  **My startpagina** → **Mijn widgets**.
2. Ga naar **Contactpersonen** en selecteer het gewenste snelkoppelings-type. Raak aan en houd vast om de snelkoppeling naar de gewenste plek te verplaatsen.
3. Zoek en tik op de gewenste contactpersoon.

Contactpersonen importeren en exporteren

Ga voor meer ondersteuning bij het importeren en exporteren van contactpersonen naar support.google.com/contacts/.

NB Voor de beste prestaties importeert u de contactpersonen op uw simkaart en slaat u deze op in uw Google-account. Door uw contactpersonen in uw Google-account op te slaan, beperkt u het risico dat u ze kwijtraakt wanneer de simkaart niet langer werkt of u uw tablet kwijtraakt.



Assistentie-opties

Hulp van buitenaf

Laat iemand die u vertrouwt uw tablet op afstand beheren. U kunt dit bijvoorbeeld aanvragen als u contact opneemt met de supportafdeling van Doro. Geef deze persoon toegang, zodat hij/zij op afstand bestanden kan beheren en verzenden, en u kan helpen met onderhoudstaken en eventuele problemen.

De persoon die u op afstand helpt, moet TeamViewer geïnstalleerd hebben. TeamViewer kan voor vele verschillende besturingssystemen worden gedownload en geïnstalleerd op <http://www.teamviewer.com/download/>.

Verbinding maken voor een hulpessie op afstand

1. Tik in het Home-scherm op  Instellen →  Een assistentie-optie →  Hulp van buitenaf.
2. Om de app voor hulp op afstand te gebruiken, moet u akkoord gaan met de algemene voorwaarden van Teamviewer. Blader door een korte introductie.
3. Deel **Your ID** met uw persoonlijke technische ondersteuning zodat zij u op afstand kunnen helpen. Tik op **Send my ID...** om te selecteren hoe u uw ID wilt delen.
4. Volg de instructies op het scherm om de sessie voor hulp op afstand toe te staan.
5. U kunt TeamViewer afsluiten door het meldingspaneel te openen en de statusbalk omlaag te vegen. Klik op QuickSupport en tik op **X** in de hoek rechtsboven.
6. Bevestig met **Sluiten** om de sessie voor hulp op afstand te sluiten.

NB Alle TeamViewer-verbindingen zijn in hoge mate versleuteld en beveiligd tegen toegang door derden. Zie de veiligheidsverklaring op <http://www.teamviewer.com/en/products/security> voor uitgebreide technische informatie over verbindingen, veiligheid en dataprivacy in TeamViewer.

Zoeken met Google

BELANGRIJK



U hebt een internetverbinding nodig om deze dienst te gebruiken.

NB De beschikbare opties kunnen verschillen afhankelijk van uw apparaatinstellingen.

De webbrowser gebruiken

1. Tik op het Home-scherm in het Google™ zoekveld .

NB De eerste keer wordt u gevraagd of u zich met uw Google-account wilt aanmelden.

2. Tik naast  om op internet te zoeken; typ zoekwoorden of plak tekst die u hebt gekopieerd.
3. Wanneer u met Google zoekt, vindt u informatie sneller als u de suggesties voor uw zoekopdracht gebruikt. Suggesties voor zoekopdrachten zijn mogelijke zoekopdrachten die betrekking hebben op de woorden die u typt en waar andere mensen naar zoeken.
4. Tik hierop om de beste zoekresultaten te kiezen.
Als u terug wilt gaan, tikt u op .

Toepassingen

Een toepassing is een programma of een spel dat u kunt gebruiken op uw Doro Tablet. Afhankelijk van het land en de serviceprovider kunnen de vooraf geïnstalleerde toepassingen verschillen. Voor bepaalde toepassingen is een internetverbinding nodig. Neem contact op met uw serviceprovider voor informatie over de abonnementskosten voordat u dataverkeer inschakelt. Bepaalde toepassingen zijn betalend. De prijs wordt in de beschrijving van de toepassing aangegeven. Als die gratis is, wordt dat ook aangegeven. Het gebruik van gedownloade en geïnstalleerde toepassingen kost geen geld, tenzij hiervoor een internetverbinding nodig is.

Gebruik *Google™ Play Store* om alle toepassingen die u nodig hebt te downloaden en te installeren.

E-mail

BELANGRIJK

U hebt een internetverbinding nodig om deze dienst te gebruiken.







NB Let op welk account is geselecteerd als u meer dan één account op uw apparaat hebt.

Tip: **Gmail** is vooraf geïnstalleerd en is beschikbaar onder **Google**, waartoe u via het Home-scherf toegang hebt. Ga voor meer ondersteuning naar support.google.com/mail/.



Indien gewenst kunt u ook andere e-mailapps installeren.

E-mails opstellen

Hieronder leggen we uit hoe u een e-mail naar een contactpersoon in uw adresboek kunt versturen.

1. Tik in het Home-scherf op  **Verzenden** →  **Een e-mail.**
2. Tik op  **Naar een contactpersoon.**
Tik in plaats hiervan op  **Naar een e-mailadres.**
3. Tik om een of meerdere contactpersonen te selecteren.
4. Stel uw tekst op.
5. Voer een onderwerp in.
6. Tik op  om bestanden aan de e-mail toe te voegen.
7. Tik op  voor meer opties.
8. Als u klaar bent, tikt u op  om te verzenden.

E-mails lezen

1. Tik in het Home-scherf op  **Bekijken** →  **Mijn e-mails.**
2. Tik om een e-mail te lezen.
3. Tik op  voor meer opties.

NB Er zijn twee pictogrammen  voor meer opties.

Instellingen voor e-mail

1. Tik in het Home-scherf op  **Bekijken** →  **Mijn e-mails.**
2. Tik op  →  **Instellingen.**

Camera

Tip: Veeg de lens schoon met een droge doek voor scherpe foto's.

NB Maak geen foto- of video-opnamen van andere personen zonder hun toestemming. Maak geen foto- of video-opnamen waar dat verboden is of waar u de integriteit van anderen kunt schenden.



De camera openen



1. Tik in het Home-scherf op  **Camera.**

2. Gebruik twee vingers en schuif ze op het scherm uit elkaar om in te zoomen en knijp ze samen om uit te zoomen.
3. Tik op de cameraknop  in de app om een foto te nemen.





Een selfie maken

Selfie betekent een foto van uzelf maken. U kunt de camera aan de voorkant gebruiken om zelfportretten te maken.

1. Tik op **•••** voor cameraopties.
2. Tik op  om de camera aan de voorkant in te stellen op zelfportretten.
3. Kijk naar de camera aan de voorkant. Beweeg de camera totdat u een stand naar uw zin vindt.
4. Als u uw gezicht in het display ziet, tikt u op  om een foto van uzelf te maken.

NB Tik op **•••** om tussen camera aan de achterkant en camera aan de voorkant te wisselen en vervolgens op / .

Een video opnemen

1. Veeg op het voorbeeldscherm van links naar rechts en tik op  **Video**.
2. Tik op  om een video op te nemen. Tik op  om de opname te stoppen.
3. Veeg op het voorbeeldscherm van links naar rechts en tik op  **Camera** om terug te keren naar de cameramodus.

Cameraopties

Scherpstellen



- Tik in het voorbeeldscherm op de afbeelding op het voorbeeldscherm waarop u wilt dat de camera scherpstelt.

Zoomen

- Plaats in het voorbeeldscherm twee vingers op het scherm en schuif ze uit elkaar voor inzoomen of knijp ze samen voor uitzoomen.
- U kunt ook de volumeknoppen gebruiken voor de zoomfunctie, Volume omhoog om in te zoomen en Volume omlaag om uit te zoomen.

Timer



Met de timer kunt u een zelfontspanner instellen om een vertraagde foto te maken.

- Tik op ●●● en vervolgens op het timerpictogram  om de zelfontspanner te selecteren.
- Tik op de cameraknop  in de app om de aftelklok te starten.

Rooster



Raster is een instelling op uw camera dat lijnen/rasters toont, zodat u de verhoudingen van uw object kunt beoordelen.

Tik op ●●● en daarna op het rasterpictogram  om rasterinstellingen te selecteren:

-  wordt weergegeven wanneer het raster is uitgeschakeld.
-  wordt weergegeven wanneer het raster is ingeschakeld.

Flitser/lamp voor video-opname

Tik op ●●● en daarna op het flitspictogram  om de flitserinstellingen te selecteren:

-  om de camera-app automatisch te laten kiezen of de flitser al dan niet wordt gebruikt.
-  om de camera-app te forceren om de flits te gebruiken.
-  om de camera-app te forceren om de flits niet te gebruiken.

Camera-instellingen

Instellingen afhankelijk van de opnamemodus





1. Veeg op het voorbeeldscherm van links naar rechts en tik op  om naar de camera-/video-instellingen te gaan. Afhankelijk van de opnamemodus kunnen er verschillende opties zichtbaar zijn.
2. Tik om de verschillende instellingen te selecteren en aan te passen.

Foto's in de galerij gebruiken

Tip: U kunt uw galerij ook weergeven vanuit cameramodus, door in het voorbeeldscherm van de camera de miniatuur in de rechterbenedenhoek te selecteren.

Foto's of video's bekijken/gebruiken

U kunt ervoor kiezen om Google Photos of Google Gallery te gebruiken voor het bewerken van foto's en video's, maar u kunt ook een andere app voor foto- en videobewerking naar keuze installeren.

1. Tik in het Home-scherm op  **Bekijken** →  **Mijn foto's en video's**.
2. Tik op  voor meer opties.
3. Selecteer de foto/video die u wilt bekijken/afspelen.
4. Veeg naar links of naar rechts om naar de volgende afbeelding/video te gaan. Tik op  voor meer opties.



Tip: Ga voor meer ondersteuning naar support.google.com/photos/

Internet (internetbrowser)

BELANGRIJK

U hebt een internetverbinding nodig om deze dienst te gebruiken.

De webbrowser gebruiken

1. Tik in het Home-scherm op  **Zoeken** →  **Iets op het internet**.
2. Voer het woord of de zin in waarnaar u wilt zoeken en tik op .

NB De eerste keer wordt u gevraagd of u zich met uw Google-account wilt aanmelden.

U kunt het zoekwoord of de -zin ook direct in de Google-balk op het homepagina invoeren.

Tip: Ga voor meer ondersteuning naar support.google.com/websearch/

Muziek

U kunt muziek- en audiobestanden beluisteren die u op uw tablet hebt opgeslagen en u kunt naar muziek op internet luisteren.

Muziek afspelen

1. Tik in het Home-scherm op de **Google**-map en tik op **YT Music**. De eerste keer dat u deze app start, wordt u gevraagd of u zich op de muziek van Google wilt abonneren.
2. Tik op **Bibliotheek** om uw muziek te zoeken en te bekijken.

3. Kies uit verschillende categorieën, zoals afspeellijsten, artiesten en albums.



Tip: Wanneer u naar muziek luistert, kunt u de muziek starten en pauzeren via de snelle instellingen op het meldingspaneel. Als u het meldingspaneel wilt openen, veegt u de statusbalk omlaag. Terwijl u muziek luistert, kunt u ook andere functies en apps gebruiken.

Ga voor meer ondersteuning naar support.google.com/googleplaymusic/.





Agenda

NB Let op welk account is geselecteerd als u meer dan één account op uw apparaat hebt.

Een gebeurtenis toevoegen

1. Tik op  **Toevoegen** →  **Een gebeurtenis**.
2. Volg de instructies op het scherm om de gebeurtenis in te voeren.
3. Tik op **Opslaan** om te bevestigen.

Gebeurtenissen bewerken of verwijderen

1. Tik op  **Bekijken** →  **Mijn kalender**.
2. Blader door de kalender om een invoer te selecteren of tik op  om de gewenste invoer te zoeken.
 - Tik op  om te bewerken.
 - Tik op  → **Verwijderen** om deze gebeurtenis te verwijderen.

Ga voor meer ondersteuning naar support.google.com/calendar/.

Alarm

Alarmen instellen



De alarmfunctie werkt alleen als de tablet is ingeschakeld.

Tip: De alarmen klinken zelfs in de stille modus.

1. Tik op het Home-scherf op  **Toevoegen** →  **Een alarm** en volg de instructies op het scherm.



Tip: U kunt de batterij sparen en voorkomen dat er oproepen of berichten binnenkomen door **Vliegtuigmodus** in te schakelen, zodat de alarmfunctie nog werkt; zie *Vliegtuigmodus*, p.37.

Alarmen bewerken of verwijderen

1. Tik in het Home-scherf op  **Instellen** →  **Mijn alarmen**.
2. Zet  aan/uit om in/uit te schakelen.
3. Tik op een alarm om het te bewerken.

Een alarm stoppen of uitstellen

Schuif  naar:

-  **Snoozen**, om het alarm 10 minuten uit te stellen.
-  **Stoppen**, om het alarm te stoppen.

Timer

Gebruik de timer om vanaf een bepaald tijdsinterval af te tellen.

Tip: De timer gaat ook in de stille modus af.



Een timer toevoegen

1. Tik in het Home-scherf op  **Toevoegen** →  **Een timer**.
2. Stel de tijd van de timer in en tik op  om het aftellen te starten.
3. Tik op  om te pauzeren en op  om te stoppen.

Mijn notities

Deze functie maakt gebruik van Google Keep™.

Een notitie toevoegen

1. Tik op  **Toevoegen** →  **Een opmerking**.
2. Voer de vereiste informatie in.
3. Tik voor meer opties op .

Een notitie bekijken/bewerken/verwijderen

1. Tik op  **Bekijken** →  **Mijn notities**.
2. Tik op de gewenste notitie en bewerk deze indien nodig.
3. Tik voor meer opties op .

Ga voor meer ondersteuning naar support.google.com/keep/.

Zaklamp

Veeg het meldingspaneel omlaag en tik op  **Zaklamp** om de lamp aan te zetten. Tik nogmaals om hem uit te schakelen.

NB De batterij raakt heel snel leeg. Vergeet niet om na gebruik uit te schakelen.

Rekenmachine

Voer eenvoudige berekeningen uit.

1. Veeg op het Home-scherm omhoog of tik op de pijl  onderaan het Home-scherm en tik op de app **Calculator** om deze te openen.
2. Voer het eerste getal in, selecteer een bewerking (+, -, x, ÷) en voer het volgende getal in. Herhaal dit eventueel.
3. Selecteer = om het resultaat te berekenen.

Tik op  om de laatste invoer te verwijderen.

Tik op **AC** om het resultaat te wissen.

Google-apps

BELANGRIJK

U hebt een internetverbinding nodig om deze dienst te gebruiken.

Alle vooraf geïnstalleerde Google™-apps zijn te vinden in de **Google**-map. De vooraf geïnstalleerde toepassingen zijn afhankelijk van het land waar u de tablet gebruikt. Open het helpmenu van een app voor meer informatie over die app.

NB Sommige apps zijn mogelijk niet beschikbaar of kunnen een andere naam hebben, afhankelijk van de regio of serviceprovider.

- Selecteer in het Home-scherm **Google** om de Google™-apps te openen.
 - **Google**: snel zoeken naar items op internet of uw tablet.
 - **Chrome**: zoeken naar informatie en internetpagina's bekijken.
 - **Gmail**: e-mails versturen of ontvangen via Google Mail.
 - **Kaarten**: uw locatie op de kaart vinden, naar locaties zoeken en locatie-informatie voor verschillende plekken bekijken.
 - **YouTube**: video's bekijken of maken en ze met anderen delen

- **Drive:** uw content in de cloud opslaan, zodat u er altijd bij kunt en de content met anderen delen.
- **YouTube Music:** muziek op uw tablet ontdekken, beluisteren en delen. U kunt muziekcollecties op uw toestel uploaden naar de cloud en ze later weer ophalen.
- **Google TV** video's downloaden om vanuit Play Store te bekijken, zie *Google™ Play Store*, p.48.
- **Duo** één op één of in groepen met uw vrienden chatten.
- **Foto's** zoeken naar, beheren van en bewerken van alle foto's en video's van verschillende bronnen op één plek.

De cloud

De cloud bestaat niet fysiek. Het is een netwerk van servers en elke server heeft een andere functie. Sommige servers gebruiken computervermogen om toepassingen uit te voeren of diensten te leveren. Als u bijvoorbeeld een foto met uw tablet maakt, wordt de foto in het interne geheugen van de tablet opgeslagen. Maar als u foto's op Instagram uploadt, worden ze in de cloud opgeslagen.

Dus vergeet niet: De cloud is een netwerk van servers. Sommige servers bieden een online dienst en op andere servers kunt u gegevens opslaan en bekijken, zoals Instagram of Dropbox. De kans is groot dat u dagelijks met de cloud hebt te maken. Van Google Drive tot Evernote, telkens wanneer u informatie opslaat, maar niet in het geheugen van uw tablet, dan slaat u informatie in de cloud op.





Locatiediensten

LBS staat voor Location-Based Service en is een softwaretoepassing voor mobiele diensten waarvoor informatie nodig is over waar het apparaat zich bevindt. De service kan op zoekopdrachten zijn gebaseerd en kan u voorzien van nuttige informatie zoals 'Waar is het dichtstbijzijnde restaurant?'. De service kan ook gebaseerd zijn op aanbiedingen en u kortingsbonnen toesturen of informatie over het verkeer. Bij wet moeten location-based services eerst uw toestemming hebben. Dat betekent dat u voor de service moet kiezen (er actief ja tegen zeggen) om deze te kunnen gebruiken.

Tip: In de statusbalk wordt  getoond als uw tabletlocatie door een app wordt gebruikt.

NB Als u locatie voor uw apparaat uitschakelt, wordt het ook voor Google-apps en andere apps dan die van Google uitgeschakeld. Dit betekent dat apps uw tabletlocatie niet kunnen gebruiken en dat veel nuttige functies worden uitgeschakeld.





Methodes voor het uitschakelen van gps-locatiediensten

1. Open het meldingspaneel op het Home-scherm en tik op  **Instellen**
 →  **Mijn andere verbindingen** →  **Opties voor geolocatie**.
2. Druk  in om locatiediensten uit te schakelen.

VOORZICHTIG

Als u locatiegebaseerde dienstenapps uitschakelt zoals kaarten, navigatie en het weer, hebben apps geen toegang tot uw locatie-informatie.

Statuspictogrammen

	Vliegtuigmodus		Wifinetwerk
	Software-updates beschikbaar voor Google Play Store		Bluetooth aan
	Ongelezen e-mail (in de Gmail-app)		Dataoverdracht: inkomende data ▼, uitgaande data ▲.
	Gps geactiveerd		Fout opgetreden of voorzichtigheid geboden
	Headset aangesloten (zonder microfoon)		Alarm actief
	Headset aangesloten (met microfoon)		Systeemupdate beschikbaar
	Batterijniveau		

Veiligheidsinstructies

VOORZICHTIG

Het toestel en de accessoires kunnen kleine onderdelen bevatten. Houd alle apparatuur buiten het bereik van kleine kinderen.

De netadapter fungeert als uitschakelapparaat tussen het product en het elektriciteitsnet. Het stopcontact moet zich dicht bij de apparatuur bevinden en goed toegankelijk zijn.

Netwerkdiensten en kosten

Uw toestel is goedgekeurd voor gebruik op WLAN IEEE 802.11 a/b/g/n/ac (2412 - 2472, 5150 - 5250, 5725 - 5850 MHz)-netwerken.

Gebruiksomgeving

Volg altijd en overal de geldende regels en wettelijke voorschriften op en schakel het toestel altijd uit als het gebruik ervan niet is toegestaan of als het storingen of gevaarlijke situaties kan veroorzaken. Gebruik het toestel alleen in de normale gebruiksstand.

Het toestel bevat magnetische onderdelen. Het toestel kan metalen voorwerpen aantrekken. Bewaar geen creditcards of andere magnetische media in de buurt van het toestel. Er bestaat een kans dat de informatie erop wordt gewist.

Medische apparatuur

Apparaten die radiosignalen uitzenden, kunnen storing veroorzaken in onvoldoende afgeschermd medische apparatuur. Raadpleeg een arts of de fabrikant van de apparatuur om te bepalen of deze voldoende is afgeschermd tegen externe radiosignalen of als u andere vragen hebt. Als in een zorginstelling bordjes hangen waarop staat dat u het apparaat tijdens uw bezoek moet uitschakelen, moet u zich daaraan houden. Ziekenhuizen en andere zorginstellingen gebruiken soms apparatuur die gevoelig is voor externe radiosignalen.

Medische implantaten

Fabrikanten van medische implantaten raden een minimale afstand van 15 cm tussen een draadloos apparaat en het medische apparaat aan om mogelijke storing te voorkomen. Personen die dit soort apparaten hebben, moeten zich aan het volgende houden:

- Houd het draadloze apparaat altijd meer dan 15 cm uit de buurt van het medische apparaat.
- Draag het apparaat niet in een borstzak.
- Houd het draadloze apparaat bij het andere oor dan het oor aan de kant van het medische apparaat.

As u denkt dat er sprake van storing is, schakel het apparaat dan onmiddellijk uit. Raadpleeg uw arts als u vragen hebt over het gebruik van uw draadloze apparaat in combinatie met een medisch implantaat.

Gebieden met explosiegevaar

Schakel het toestel altijd uit als u zich in een gebied met explosiegevaar bevindt. Volg alle aanwijzingen en instructies op. Er bestaat explosiegevaar in gebieden waar u gewoonlijk wordt verzocht om de motor van uw auto uit te zetten. In die gebieden kunnen vonken tot explosies of brand leiden, waardoor er lichamelijk of zelfs dodelijk letsel kan ontstaan.

Schakel het toestel uit bij benzinstations en andere plaatsen met brandstofpompen en autoreparatiefaciliteiten.

Houd u aan de voorschriften over het gebruik van radioapparatuur in de buurt van locaties waar brandstof wordt bewaard en verkocht, chemische fabrieken en locaties waar met explosieven wordt gewerkt.

Gebieden met explosiegevaar worden vaak – maar niet altijd – duidelijk aangegeven. Dit geldt ook voor de laadruimen van schepen, het vervoer of de opslag van chemische stoffen, voertuigen die vloeibaar gas gebruiken (zoals propaan of butaan) en gebieden waar de lucht chemicaliën of kleine deeltjes bevat, zoals graan, stof of metaalpoeder.

Li-polymeerbatterij

Dit product bevat een Li-polymeerbatterij. Er is een risico op brand en brandwonden als de batterij verkeerd wordt gehanteerd.



WAARSCHUWING

Gevaar voor explosie als de batterij niet correct wordt geplaatst. Het is niet toegestaan om dit product te demonteren, te doorboren, kortsluiting van de externe contacten te veroorzaken, het bloot te stellen aan temperaturen hoger dan 60 °C (140 °F) of in vuur of water te gooien om de kans op brand of brandwonden te voorkomen. Gebruikte batterijen moeten worden gerecycled of weggegooid volgens de plaatselijke voorschriften of de referentiehandleiding die bij het product wordt geleverd.

De batterij verwijderen/vervangen

- Wanneer u de batterij moet verwijderen/vervangen, moet u contact opnemen met een geautoriseerd servicecentrum. Op www.doro.com vindt u de recentste informatie.
- Voor uw eigen veiligheid mag u niet proberen om de batterij te verwijderen. Als de batterij niet op de juiste manier wordt verwijderd, kunnen de batterij en het apparaat beschadigd raken, kan er letsel ontstaan en/of kan het toestel onveilig worden.
- Doro aanvaardt geen enkele aansprakelijkheid voor schade of verlies wanneer deze waarschuwingen en instructies worden genegeerd.

Uw gehoor beschermen

Dit apparaat is getest en voldoet aan de vereiste voor geluidsdruk in de geldende normen EN 50332-1 en/of EN 50332-2.



WAARSCHUWING

Overmatige blootstelling aan harde geluiden kan gehoorschade veroorzaken. Blootstelling aan harde geluiden onder het rijden kan uw aandacht afleiden, waardoor er ongelukken kunnen ontstaan. Zet het geluid van een hoofdtablet niet te hard en houd het toestel niet dichtbij uw oor wanneer de handsfree-modus actief is.

Op gps/locatie gebaseerde functies

Sommige producten bieden op gps/locatie gebaseerde functies. Locatiebepalende functionaliteit wordt geleverd "as is". Er wordt geen weergave of garantie gegeven met betrekking tot de nauwkeurigheid van dergelijke locatiegegevens. Gebruik van op locatie gebaseerde gegevens door het apparaat kan worden onderbroken en is niet foutvrij.

Daarnaast kan de functie afhankelijk zijn van de beschikbaarheid van netwerkdiensten. De functionaliteit kan in sommige omgevingen, zoals in gebouwen of naast gebouwen gelegen gebieden, minder zijn of worden verstoord.



VOORZICHTIG

Gebruik de gps-functionaliteit niet zodanig dat het u afleidt van het besturen van een voertuig.

Uw persoonlijke gegevens beschermen

Bescherm uw persoonlijke gegevens en voorkom lekken of misbruik van gevoelige informatie

- Zorg ervoor dat u tijdens het gebruik van het apparaat een back-up maakt van belangrijke gegevens.
- Als u uw apparaat wegdoet, maak dan een back-up van alle gegevens en zet uw apparaat daarna terug naar de fabrieksinstellingen om misbruik van uw persoonlijke gegevens te voorkomen.
- Lees de informatie op het toestemmingsscherm goed door wanneer u toepassingen downloadt. Wees met name voorzichtig bij toepassingen die toegang hebben tot veel functies of tot een aanzienlijke hoeveelheid van uw persoonlijke gegevens.
- Controleer uw accounts regelmatig op ongeautoriseerd of verdacht gebruik. Als u denkt dat er enig teken van misbruik van uw persoonlijke gegevens is, neem dat contact op met uw serviceprovider om uw accountgegevens te verwijderen of te wijzigen.
- In het geval dat u uw apparaat verliest of dat het wordt gesloten, wijzig dan de wachtwoorden voor uw accounts om uw persoonlijke gegevens te beschermen.
- Vermijd het gebruik van toepassingen van onbekende bronnen en vergrendel uw apparaat met een patroon, wachtwoord of pincode.

Kwaadaardige software en virussen

Volg deze bruikbare tips op om uw apparaat te beschermen tegen kwaadaardige software en virussen. Als u dit niet doet, kan dit schade of verlies van gegevens tot gevolg hebben die niet door de garantieservice wordt gedekt.

- Download geen onbekende toepassingen.
- Bezoek geen website die niet vertrouwd zijn.
- Verwijder verdachte berichten of e-mails van onbekende afzenders.
- Stel een wachtwoord in en wijzig het regelmatig.
- Deactiveer draadloze functies, zoals bluetooth, als u deze niet gebruikt.
- Als het apparaat zich vreemd gaat gedragen, voer dan een antivirusprogramma uit om te controleren op infectie.
- Voer een antivirusprogramma uit op uw apparaat voordat u recent gedownloadte toepassingen en bestanden start.
- Bewerk de registerinstellingen niet en wijzig het besturingssysteem van het apparaat ook niet.

Verzorging en onderhoud

Uw toestel is een technisch geavanceerd product dat uiterst zorgvuldig moet worden behandeld. Bij nalatigheid kan de garantie komen te vervallen.

- Bescherm het toestel tegen vocht. Regen, sneeuw, vocht en andere vloeistoffen kunnen stoffen bevatten waardoor elektronische circuits gaan roesten. Als het apparaat nat wordt, moet u het onmiddellijk uitschakelen, de batterij verwijderen en het apparaat volledig laten drogen voordat u de batterij terugplaatst.
- Gebruik en bewaar het toestel niet in een stoffige, vuile omgeving. Hierdoor kunnen de bewegende en elektronische onderdelen van het toestel worden beschadigd.
- Bewaar het toestel niet op een warme plek. Door hoge temperaturen kan de levensduur van elektronische apparatuur worden verkort, kunnen batterijen beschadigd raken en kunnen bepaalde kunststoffen vervormen of smelten.
- Bewaar het toestel niet op een koude plek. Wanneer het toestel vervolgens weer op temperatuur komt, kan er inwendig condensvorming optreden, waardoor de elektronische circuits kunnen worden beschadigd.
- Probeer het toestel niet te openen op een andere wijze dan vermeld in deze gebruiksaanwijzing.
- Laat het toestel niet vallen en schud het ook niet. Door een ruwe behandeling kunnen de circuits en precisiemechanismen defect raken.
- Gebruik geen sterke chemicaliën om het toestel te reinigen.
- U mag de producten niet demonteren, openen, pletten, verbuigen, vervormen, doorboren of versnipperen.
- U mag de batterij niet modificeren of reviseren of proberen vreemde voorwerpen in de batterij te steken. U mag de batterij ook niet onderdompelen in of blootstellen aan water, of blootstellen aan brand, explosie of ander gevaar.
- Gebruik de batterij uitsluitend voor het systeem waarvoor het is gespecificeerd.
- Gebruik de batterij uitsluitend met een oplaadsysteem dat voor het systeem is goedgekeurd overeenkomstig IEEE-Std-1725. Bij gebruik van een niet-goedgekeurde batterij of lader bestaat er mogelijk een risico op brand, explosie, lekkage of ander gevaar.
- U mag een batterij niet kortsluiten en u moet voorkomen dat metalen geleidende voorwerpen contact kunnen maken met de batterijaansluiting.
- Vervang de batterij uitsluitend door een batterij die voor het systeem is goedgekeurd overeenkomstig de norm IEEE-Std-1725. Bij gebruik van een niet-goedgekeurde batterij bestaat er mogelijk een risico op brand, explosie, lekkage of ander gevaar.
- Gebruik nooit een beschadigde of gezwollen batterij. Breng de batterij naar een servicepunt of uw dealer voor inspectie voordat u hem blijft gebruiken. Een beschadigde of gezwollen batterij kan brand, explosie, lekkage of andere risico's met zich meebrengen.
- Gooi gebruikte batterijen zo snel mogelijk weg volgens de plaatselijke voorschriften.
- Het gebruik van batterijen door kinderen moet onder toezicht gebeuren.
- Verkeerd gebruik van de batterij kan leiden tot brand, explosie of andere gevaren.

Voor toestellen waarbij een USB-poort als oplaadbron wordt gebruikt, moet de gebruiksaanwijzing van het toestel een verklaring bevatten dat het toestel uitsluitend mag worden

aangesloten op CTIA-gecertificeerde adapters, producten die zijn voorzien van het USB-IF-logo of producten die het USB-IF-nalevingsprogramma hebben doorlopen.

Het advies geldt voor het toestel, de batterij, de stroomadapter en andere accessoires. Als het toestel niet naar behoren werkt, moet u voor reparatie contact opnemen met uw leverancier. Vergeet niet om de bon of een kopie van de factuur mee te nemen.

Garantie

De garantie van dit product geldt voor een periode van 24 maanden en voor originele accessoires (zoals de batterij, lader, laadhouder of handsfreeset) die bij uw toestel kunnen zijn geleverd, geldt een garantieperiode van 12 maanden, geldend vanaf de aankoopdatum. In het onwaarschijnlijke geval dat zich tijdens deze periode een defect voordoet, neemt u contact op met het verkooppunt. Voor service en ondersteuning tijdens de garantieperiode is het aankoopbewijs noodzakelijk.

Deze garantie is niet van toepassing op een defect dat het gevolg is van een ongeval of soortgelijk incident, of schade, binnendringen van vloeistof, onachtzaamheid, gebruik anders dan het normale gebruik, gebrek aan onderhoud of andere omstandigheden aan de zijde van de gebruiker. Bovendien is deze garantie niet van toepassing op defecten veroorzaakt door onweer of andere spanningssschommelingen. Wij raden u aan de lader tijdens onweer uit voorzorg los te koppelen van het elektriciteitsnet.

Let wel dat dit een vrijwillige garantie van de fabrikant is, die rechten biedt in aanvulling op en geen invloed heeft op de wettelijke rechten van eindgebruikers.

Deze garantie is ongeldig als er andere batterijen zijn gebruikt dan originele batterijen van DORO.

Softwaregarantie voor het besturingssysteem van uw apparaat

Wanneer u dit apparaat gebruikt, stemt u ermee in om alle door Doro verstrekte software-updates voor het besturingssysteem te installeren, zo snel mogelijk na de melding.

Door de updates voor uw apparaat uit te voeren, houdt u uw apparaat veilig.

Doro houdt updates beschikbaar voor de duur van de garantie/wettelijke garantieperiode, op voorwaarde dat dit vanuit commercieel en technisch oogpunt mogelijk is.

Uw apparaat controleert automatisch op beschikbare software-updates. Volg de instructies op het scherm wanneer u een melding over een update van de besturingssysteemsoftware ontvangt.

Let op:

- In sommige gevallen kunnen regelmatige upgrades van het besturingssysteem leiden tot vertragingen in geplande beveiligingsupdates.
- Bij Doro zullen we altijd ons best doen om de beveiligingsupdates zo snel mogelijk voor de betreffende modellen beschikbaar te maken. De levertijd van beveiligingspatches is afhankelijk van de regio, S/W-varianten en modellen.

**VOORZICHTIG**

Als u updates voor uw apparaat niet uitvoert nadat u hiervan op de hoogte bent gesteld, kan uw garantie op het apparaat komen te vervallen. Ga voor software-informatie en het geplande updateschema naar de website: doro.com/softwareupdates

Specificaties

Wifi (MHz):	WLAN IEEE 802.11 a/b/g/n/ac, (2412 - 2472, 5150-5250, 5725-5850)
Bluetooth (MHz):	5.0, (2402 - 2480)
Gps-ontvanger:	A-GPS/GPS/BeiDou/Galileo/GLONASS
Besturingssysteem:	Android™ 12
Afmetingen:	156 x 247 x 8 mm
Gewicht:	482 g (batterij inbegrepen)
Batterij:	3.85 V/6000mAh Li-polymeerbatterij
Afbeeldingsformaat:	JPG, JPEG, GIF, BMP, PNG
Videoformaat:	H.264 H.265 720p@120fps, 1080p@60fps, MPEG4 1080p 60 fps, H.263 16CIF@30fps, YUV420 1080p 60fps, VP8 VP9 1080p 60fps
Audioformaat:	MP3, AAC, AAC+, AMR-NB, PCM, A2DP, USB AUDIO
Formaat audio-opname:	AAC, AAC+, AMR-NB, PCM
Resolutie camera achterzijde	8 MP
Resolutie camera voorkant:	5 MP
Digitale zoom van de camera:	4x
Schermgrootte:	10.4"
Displayresolutie:	2000 x 1200
RAM:	4 GB
Intern geheugen:	32 GB
Extern geheugen:	microSD, microSDHC, microSDXC max. 128 GB
Sensoren:	Versnellingsmeter (G-sensor), licht-sensor, nabijheidssensor, Hall-sensor

USB-interface:	USB-C
Headsetconnector:	USB Type-C analoog/digitaal
Omgevingstemperatuur bij werking:	Min: 0° C (32° F) Max: 40° C (104° F)
Omgevingstemperatuur bij opladen:	Min: 0° C (32° F) Max: 40° C (104° F)
Opslagtemperatuur:	Min: -20° C (-4° F) Max: 60° C (140° F)

Copyright en andere meldingen

Bluetooth® is een geregistreerd handelsmerk van Bluetooth SIG, Inc.

vCard is een handelsmerk van het Internet Mail Consortium.

eZiType™ is een handelsmerk van Zi Corporation.

Wi-Fi is een handelsmerk of geregistreerd handelsmerk van de Wi-Fi Alliance.

microSD is een handelsmerk van SD Card Association.

Java, J2ME en alle andere op Java gebaseerde markeringen zijn handelsmerken of geregistreerde handelsmerken van Sun Microsystems, Inc. in de Verenigde Staten en andere landen.

De inhoud van dit document wordt gegeven "as is". Behalve wanneer vereist door de geldende wetgeving mag er geen enkele garantie, nadrukkelijk of impliciet, inclusief, maar niet beperkt tot de impliciete garantie van verkoopbaarheid en geschiktheid voor een specifiek doeleinde worden gegeven ten aanzien van de nauwkeurigheid, betrouwbaarheid of inhoud van dit document. Doro behoudt zich het recht voor dit document aan te passen of terug te trekken, op elk willekeurige moment zonder voorafgaande kennisgeving.

Google, Google Maps™, Gmail, Google Calendar, Google Checkout, Hangouts, YouTube, het YouTube-logo, Picasa en Android zijn handelsmerken of geregistreerde handelsmerken van Google LLC.

Dit product valt onder licentie van de MPEG-4 visuele en AVC Patent Portfolio License voor persoonlijk en niet-commercieel gebruik door een klant voor (i) het coderen van video in overeenstemming met de visuele MPEG-4-norm ("MPEG-4 video") of de AVC-norm ("AVC video") en/of (ii) het decoderen van MPEG-4- of AVC-videobeelden die zijn gecodeerd door een klant die bezig is met een persoonlijke en niet-commerciële activiteit en/of werd verkregen van een videoprovider onder licentie van MPEG LA voor het leveren van MPEG-4- en/of AVC-video. Er wordt geen licentie verleend of geïmpliceerd voor elk ander gebruik. Aanvullende informatie, inclusief informatie over promotie-, intern en commercieel gebruik en licentieverstrekking, kunt u opvragen bij MPEG LA, L.L.C. Zie www.mpegla.com. MPEG Layer-3-audiodecoderingstechnologie onder licentie van Fraunhofer IIS en Thomson.

Andere product- en bedrijfsnamen die hier worden genoemd, kunnen handelsmerken van hun betreffende eigenaren zijn.

Alle rechten die hier niet nadrukkelijk worden toegekend, zijn voorbehouden. Alle andere handelsmerken zijn eigendom van hun betreffende eigenaren.

Doro of een van zijn licentiehouders is tot de maximaal wettelijk toelaatbare mate onder geen enkele omstandigheid aansprakelijk voor verlies van gegevens of inkomsten of speciale, incidentele, gevolg- of indirecte schade die kan zijn veroorzaakt.

Doro biedt geen garantie en aanvaardt geen aansprakelijkheid voor de functionaliteit, inhoud of ondersteuning voor eindgebruikers voor apps van derden die bij dit apparaat worden geleverd. Door het gebruik van een app gaat u ermee akkoord dat de app "as is" wordt geleverd. Doro geeft geen verklaringen over, biedt geen garantie met betrekking tot en neemt geen verantwoordelijkheid voor de functionaliteit, inhoud of ondersteuning voor eindgebruikers van apps van derden die bij uw apparaat worden geleverd.

Copyright op inhoud

Het kopiëren zonder toestemming van materiaal waarop copyright van toepassing is, is in strijd met de wetgeving op copyright van de Verenigde Staten en andere landen. Dit apparaat is uitsluitend bedoeld voor het kopiëren van materiaal waarop geen copyright berust, materiaal waarop u het copyright in handen hebt of materiaal waarvoor u toestemming voor kopiëren hebt of wettelijke gemachtigd voor kopiëren bent. Als u niet zeker weet welke rechten u hebt bij het kopiëren van materiaal, neem dan contact op met uw juridisch adviseur.

Opensource-licenties

U bent gerechtigd een kopie te ontvangen van de broncode van software die is gelicentieerd onder een opensource-licentie die u het recht geeft de broncode voor die software te ontvangen (bijvoorbeeld GPL of LGPL) op een passend medium, tegen betaling van een vergoeding die de kosten dekt die Doro AB maakt voor de distributie en de media. Richt een dergelijk verzoek aan Doro AB, Open Source Software Operations, Jorgen Kocksgatan 1B, 211 20 Malmö, Zweden. Een dergelijk verzoek is alleen geldig als het wordt ingediend binnen drie (3) jaar na de datum van distributie van dit product door Doro AB of, in geval van onder GPL v3 gelicentieerde code, zolang Doro AB voor dit productmodel vervangingsonderdelen of ondersteuning biedt.

Specifiek absorptietempo (SAR – specific absorption rate)

Dit apparaat voldoet aan de toepasselijke internationale veiligheidseisen met betrekking tot blootstelling aan radiogolven. Uw mobiele apparaat is een radiozender en -ontvanger. Het is zo ontworpen dat het de limieten voor blootstelling aan radiogolven (radiofrequente elektromagnetische velden) die door de internationale richtlijnen van de onafhankelijke wetenschappelijke organisatie ICNIRP (International Commission of Non-Ionizing Radiation Protection) worden aanbevolen, niet overschrijdt.

De Wereldgezondheidsorganisatie (WGO) heeft verklaard dat huidige wetenschappelijke informatie niet wijst op de noodzaak voor speciale voorzorgsmaatregelen bij het gebruik van mobiele apparaten. Als u uw blootstelling wilt verminderen, raden ze aan om uw

gebruik te minderen of om een handsfree accessoire te gebruiken om het apparaat uit de buurt van uw hoofd of lichaam te houden.

Lees voor informatie over SAR-waarden (Specific Absorption Rate) voor uw apparaat de documentatie die samen met uw apparaat wordt geleverd.

Correcte afvoer van dit product



(Afgedankte elektrische en elektronische apparatuur)
(Van toepassing in landen met een systeem voor gescheiden
inzameling)

Deze markering op het product, accessoires of de handleiding geeft aan dat het product en de bijbehorende elektronische accessoires (bv. lader, hoofdtablet, USB-kabel) niet mogen worden weggegooid bij het normale huishoudelijke afval. Om mogelijke schade aan het milieu of de menselijke gezondheid als gevolg van het ongecontroleerd afvoeren van afval te voorkomen, moet u deze artikelen gescheiden houden van andere typen afval en ze op verantwoorde wijze recyclen. Hiermee bevordert u een duurzaam hergebruik van materiaalbronnen. Particuliere gebruikers kunnen contact opnemen met de winkel waar ze dit product hebben gekocht of met de gemeente voor informatie over inzamelpunten voor deze artikelen, voor milieuveilige recycling. Zakelijke gebruikers moeten contact opnemen met hun leverancier en de voorwaarden van hun aankoopcontract controleren. Dit product en de bijbehorende elektronische accessoires mogen niet worden vermengd met ander bedrijfsafval. Dit product voldoet aan RoHS.

Correcte afvoer van batterijen in dit product



(Van toepassing in landen met een systeem voor gescheiden
inzameling)

Deze markering op de batterij, handleiding of verpakking geeft aan dat de batterij in dit product niet mag worden weggegooid met het normale huishoudelijke afval. Waar van toepassing geven de chemische symbolen Hg, Cd of Pb aan dat de batterij een hogere concentratie kwik, cadmium of lood bevat dan de referentieniveaus in Richtlijn 2006/66/EG. Als batterijen niet op de juiste manier worden afgevoerd, kunnen deze stoffen schade toebrengen aan de gezondheid van mensen en aan het milieu.

Scheid batterijen van andere soorten afval en recycle ze via uw lokale, gratis inleversysteem voor batterijen om de natuurlijke bronnen te beschermen en hergebruik van materiaal te stimuleren.

EU-conformiteitsverklaring

Hierbij verklaart Doro dat het type radioapparatuur DTO-0410 (Doro Tablet) voldoet aan de volgende richtlijnen: 2014/53/EU en 2011/65/EU, inclusief gedelegeerde richtlijn (EU) 2015/863 voor de wijziging van Bijlage II. De volledige tekst van de EU-conformiteitsverklaring is te vinden op het volgende internetadres: www.doro.com/dofc.

Verklaring van ecologisch ontwerp, energie-efficiëntie voor externe voeding

Doro verklaart hierbij dat de externe voeding voor dit apparaat voldoet aan Verordening (EU) 2019/1782 van de Commissie tot vaststelling van eisen inzake ecologisch ontwerp voor externe stroomvoorzieningen overeenkomstig Richtlijn 2009/125/EG.

Volledige informatie over de vereisten omtrent ecologisch ontwerp zijn te vinden op het volgende internetadres: www.doro.com/ecodesign

DTO-0410 (Doro Tablet) (1011)

Dutch

Version 1.0

©2022 Doro AB. All rights reserved.

www.doro.com



REV 20403 – STR 20220914